

SELECTION
2024
EDIZIONE 01



ARUBA

LIMITED EDITION

Dai Box SBK alla tua officina!

C900/BAR

€ 479,00

CARRELLI PORTA UTENSILI

Con maniglia laterale, protezione superiore in polipropilene espanso, 6 cassetti con guide telescopiche a sfioro e tappetino interno anti-olio, serratura centralizzata frontale con 2 chiavi ripiegabili, 2 ruote fisse e 2 piroettanti con freno ad azionamento a pedale in gomma termoplastica antirullo e antiscivolo.



€ 319,00

Dimensioni	366 x 461 x 900 mm
Dimensioni cassetto	585 x 405 mm
Altezza cassetti	6 x 40 mm - 1 x 140 mm - 1 x 220 mm
Pertata cassetto	25 kg
Peso netto	44 kg

0199AR

€ 58,50

SERIE CHIAVI COMBinate
CROMATE, LUCIDATE A SPECCHIO
DIN 3112.



Misure: 6-7-8-9-10-11-12-13-14-17-19-22 mm



€ 40,80

0190AR

€ 86,00

SERIE CHIAVI ESAGONALI A T SPEEDY

Con pratica impugnatura girabile "speedy" per una maggiore velocità di utilizzo.



€ 68,30

0201AR

€ 84,00

SERIE CHIAVI FISSE CROMATE,
LUCIDATE A SPECCHIO
DIN 3110.



Misure: 6x7-10x9-10x11-12x13-14x15-14x17-16x19-20x22-21x25-21x27-25x29-30x32 mm



€ 50,90

D880/006AR

€ 30,40

SERIE GIRAVITI DIAMANTATI

Con lama nera e manico tricomponente realizzato in resina TPR altamente elastica e materiale polipropilene resistente all'olio. La punta diamantata consente una perfetta presa evitando di rovinare la testa della vite. Questa tipologia di punta è anche molto efficace con viti già rovinate.



Misure Taglie: (-) 3 x 100 mm, (-) 5 x 125 mm, (-) 6 x 150 mm
Croce: (+) PH 1 x 75 mm, (+) PH 2 x 100 mm, (+) PH 2 x 150 mm



€ 23,70

0545/EFAR

€ 36,50

SERIE CHIAVI ESAGONALI
COLORATE CON PUNTA SFERICA
DIN 911.



Misure: 1,5-2-2,5-3-4-5-6-8-10 mm



€ 28,60

0164AR

€ 89,00

VALIGETTA IN TESSUTO CON UTENSILI E ACCESSORI

Protezione	250 mm
Chiusi esagonali	1,5-2-2,5-3-4-5-6-8-10 mm
Piace universale	100 mm
Forbici	200 mm
Cutter	100 mm
Porta inserti magnetico	1
Inserti	30-14"
Porta esserita ciccchetto	1
Martello tedesco	300g
Graviti	1-20x75-5x100 mm 1-10x75-1x100-2x100 mm
Rilasciamento	5m
Chiavi combinate	7-8-10-13-17-19 mm



€ 64,90



SUPER PROMO

0399

€ 202,00

€ 129,00

PAG. 100



0870/250

€ 477,00

€ 299,00

PAG. 028



0717A

€ 366,00

€ 199,00

PAG. 029

0630/2200

€ 851,00

€ 395,00

PAG. 079



A024/10

€ 76,70

€ 39,90

PAG. 067



0630/2720

€ 1150,00

€ 495,00

PAG. 073



0445/20

€ 171,00

€ 59,90

PAG. 111





ELETTROUTENSILI FERVI

Progettata per portare la vostra esperienza di lavoro a un livello superiore ovvero più facile, veloce ed efficiente. Grazie alle tecnologie all'avanguardia e ai materiali di alta qualità, sono progettati per durare nel tempo e offrire prestazioni eccezionali.

POWER

I nostri elettrotensili sono dotati di motori potenti che vi permetteranno di affrontare anche le sfide più impegnative con facilità.



MORE POWER

Abbiamo progettato una vasta gamma di utensili per adattarsi alle vostre esigenze specifiche, che si tratti di lavori professionali che di bricolage o manutenzione domestica. La nostra tecnologia avanzata garantisce una maggiore efficienza energetica, contribuendo così a ridurre il consumo di energia.



EXTRAPOWER

Sono progettati pensando al vostro comfort, con impugnature ergonomiche e un design intuitivo per ridurre l'affaticamento durante l'uso. La nostra gamma è costruita per resistere all'usura e garantire una lunga durata, così potrete contare su di essi per molti anni a venire.



Una gamma completa composta dalla linea a batteria con piattaforma 20 V - F20VRANGE - e da quella a filo per rispondere alle tue esigenze applicative.

FB12CD3AS-22B

€167,00 **NEW**

TRAPANO AVVITATORE 12V

Blocco automatico dell'albero, mandrino autoserrante senza chiave, 21 punti di frizione, selettore di velocità, regolazione elettronica della velocità, coppia variabile, 2 modalità: avvitamento e foratura, inversione della rotazione, ricarica rapida, gancio da cintura, puntatore led

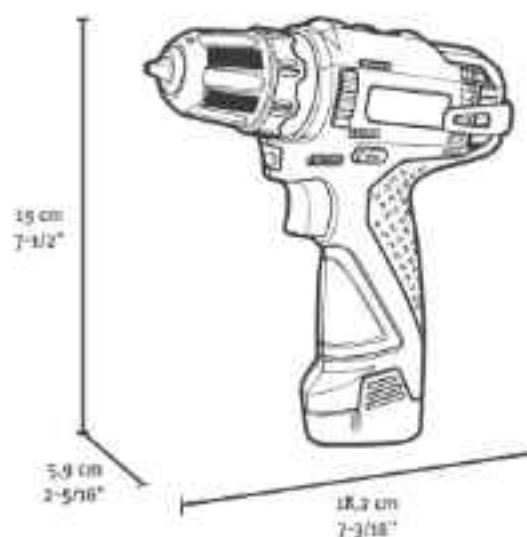

Velocità a vuoto	0-380 min-1 / 0-1250 min-1
Serraggio mandrino	0,8 - 10 mm
Coppia max	19 / 30 Nm
Capacità foratura acciaio	Max 10 mm



Capacità foratura legno	Max 28 mm
Diametro massimo vite	6 mm
Batterie	2 x 2Ah, 12V
Carica batterie	2A, 12V



Piattaforma

F20VRANGE



Motore Brushless dalle elevate prestazioni

La gamma F20VRange è composta da utensili con motore brushless con tecnologia avanzata che garantisce maggiori prestazioni, maggiore durata, utensili più leggeri e compatti.

Celle ottimizzate

Le nuove celle delle batterie al litio professionali hanno un'impedenza minore che garantisce maggiore potenza. Le nostre batterie 20V hanno autoscarica lenta che garantisce maggiore durata e un ridotto effetto memoria che garantisce cicli di vita più lunghi.

La gamma giusta al posto giusto

Una gamma importante in costante crescita, studiata per affrontare le applicazioni più impegnative.

2Ah, 4Ah

I 2 livelli di capacità ti permettono di scegliere la batteria più adatta in base alla tipologia di lavoro ed alla durata di impiego.

2A, 4A

I nostri caricabatterie rapidi ti permettono di essere sempre operativo ottimizzando il tuo lavoro.

FB20CD3AB-**TRAPANO AVVITATORE 20V**

Motore brushless, blocco automatico dell'albero, mandrino autoserrante senza chiave, 21 punti di frizione, selettore di velocità, regolazione elettronica della velocità, coppia variabile, 2 modalità: avvitamento e foratura, inversione della rotazione, gancio da cintura, puntatore led, efficace sistema di raffreddamento del motore



Velocità a vuoto	0-420 min-1 / 0-1400 min-1
Serraggio mandrino	2 - 13 mm
Coppia max	35 / 55 Nm
Capacità foratura acciaio	Max 13 mm
Capacità foratura legno	Max 40 mm
Diametro massimo vite	8 mm

NEW

Configurazione
FB20CD3AB-24Ba partire da
€ 84,60

Batterie	Carica batterie	Art.	€	Promo
1 x 2Ah, 20V	2A, 20V	FB20CD3AB-12B	€ 213,00	€ 149,00
1 x 4Ah, 20V	4A, 20V	FB20CD3AB-14B	€ 274,00	€ 192,00
2 x 2Ah, 20V	2A, 20V	FB20CD3AB-22B	€ 251,00	€ 176,00
2 x 4Ah, 20V	4A, 20V	FB20CD3AB-24B	€ 364,00	€ 256,00
Non incluso	Non incluso	FB20CD3AB-B	€ 121,00	€ 84,60

FB20ID3AB-**TRAPANO A PERCUSSIONE 20V**

Motore brushless, blocco automatico dell'albero, mandrino autoserrante in metallo senza chiave, 21 punti di frizione, selettore di velocità, regolazione elettronica della velocità, coppia variabile, 3 modalità: avvitatura / foratura / rotopercolazione, inversione della rotazione, gancio da cintura, puntatore led, ampie prese di aerazione



Velocità a vuoto	0-550 min-1 / 0-2000 min-1
Percussioni al minuto	0-7500 min-1 / 0-30000 min-1
Serraggio mandrino	1,5 - 13 mm
Coppia max	70 / 75 Nm
Capacità foratura cemento	Max 16 mm
Capacità foratura acciaio	Max 13 mm
Capacità foratura legno	Max 40 mm
Diametro massimo vite	10 mm

NEW

Configurazione
FB20ID3AB-24Ba partire da
€ 117,00

Batterie	Carica batterie	Art.	€	Promo
1 x 2Ah, 20V	2A, 20V	FB20ID3AB-12B	€ 259,00	€ 181,00
1 x 4Ah, 20V	4A, 20V	FB20ID3AB-14B	€ 320,00	€ 224,00
2 x 2Ah, 20V	2A, 20V	FB20ID3AB-22B	€ 335,00	€ 235,00
2 x 4Ah, 20V	4A, 20V	FB20ID3AB-24B	€ 396,00	€ 270,00
Non incluso	Non incluso	FB20ID3AB-B	€ 147,00	€ 117,00

FB20RH3AB-
NEW
TASSELLATORE 20V

Motore brushless, mandrino sds-plus, sistema di stabilizzazione, velocità di rotazione a vuoto e sotto carico. 3 modalità: foratura / rotopercolazione / demolizione, modalità vario-lock, sistema anti-vibrazioni, frizione di sicurezza per blocco motore da sovraccarichi, puntatore led, limitatore di profondità incluso.

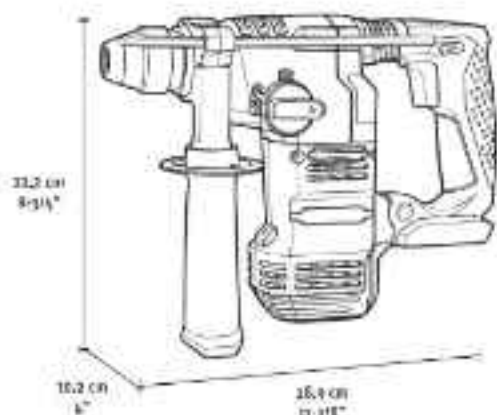

Velocità a vuoto	0-1600 min-1
Percussioni al minuto	0-4500 min-1
Serraggio mandrino	2,3 J
Coppia max	SDS-Plus
Capacità foratura cemento	Max 18 mm
Capacità foratura acciaio	Max 13 mm
Capacità foratura legno	Max 20 mm
Diámetro massimo vite	10 mm

a partire da
€ 213,00

Batterie	Carica batterie	Art.	€	Promo
2 x 4Ah, 20V	4A, 20V	FB20RH3AB-24B	€ 646,00	€ 395,00
Non incluso	Non incluso	FB20RH3AB-B	€ 905,00	€ 213,00

FB20AG3AB-
NEW
SMERIGLIATRICE ANGOLARE 125 MM 20V

Motore brushless, partenza graduale per una maggiore sicurezza d'uso, protezione dalle ripartenze, interruttore a due posizioni on/off con blocco, frizione di sicurezza per blocco motore da sovraccarichi, sistema di protezione a regolazione rapida tramite pulsante, impugnatura in gomma morbida, filtro antipolvere in metallo su presa d'aria, corpo macchina di dimensioni contenute, impugnatura in spessa gomma morbida anti-vibrazioni, ampie prese di aerazione.

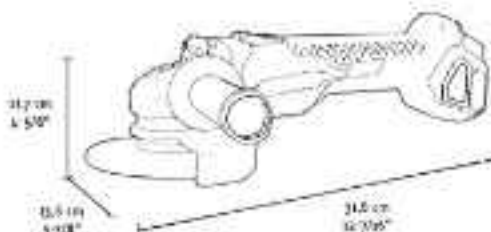

Velocità	8000 min-1
Attacco	M14
Ø max disco da taglio	125 mm
Ø max mola da levigatura	125 mm
Ø max piatto	125 mm
Ø max spazzola in ferro circolare	75 mm
Ø max spazzola in ferro conica	75 mm

a partire da
€ 149,00

Batterie	Carica batterie	Art.	€	Promo
1 x 2Ah, 20V	2A, 20V	FB20AG3AB-12B	€ 954,00	€ 245,00
1 x 4Ah, 20V	4A, 20V	FB20AG3AB-14B	€ 981,00	€ 267,00
2 x 2Ah, 20V	2A, 20V	FB20AG3AB-22B	€ 994,00	€ 278,00
2 x 4Ah, 20V	4A, 20V	FB20AG3AB-24B	€ 473,00	€ 331,00
Non incluso	Non incluso	FB20AG3AB-B	€ 213,00	€ 149,00

FB20IS3AB-K

€152,00 **NEW**

AVVITATORE A IMPULSI 20V

Motore brushless, attacco esagonale a 1/4", regolazione elettronica della velocità, selettore di velocità, inversione della rotazione, puntatore led (4 punti luce), gancio da cintura, coppia variabile: 35 Nm / 130 Nm / 200 Nm / 260 Nm, gancio supplementare antivibrante per batteria 4Ah, testa in magnesio per una migliore dissipazione del calore, sistema di ventilazione per raffreddamento del motore.



Velocità a vuoto	0-2100 min-1
Percussioni al minuto	0-3200 min-1
Coppia max	35 / 130 / 200 / 260 Nm
Porta utensili	1/4" esagonale
Ø min - max dado / vite	M12 - M22
Batterie	Non inclusa
Carica batterie	Non inclusa



€106,00

FB20IW3AB-K

€167,00 **NEW**

CHIAVE AD IMPULSI 20V

Motore brushless, attacco quadro a 1/2", regolazione elettronica della velocità, selettore di velocità, inversione della rotazione, puntatore led (4 punti luce), gancio da cintura, coppia variabile: 35 Nm / 130 Nm / 200 Nm / 300 Nm, gancio supplementare antivibrante per batteria 4Ah, testa in magnesio per una migliore dissipazione del calore, sistema di ventilazione per raffreddamento del motore.



Velocità a vuoto	0-2100 min-1
Percussioni al minuto	0-3200 min-1
Coppia max	35 / 130 / 200 / 300 Nm
Porta utensili	1/2" quadro
Ø min - max dado / vite	M12 - M22
Batterie	Non inclusa
Carica batterie	Non inclusa



€117,00



FB20LL3AX-K

€45,80 **NEW**

TORCIA 20V

Testa ad angolazione regolabile fino a 270°, impugnatura in gomma morbida, gancio da cintura, fascio di luce da 250 lm



Potenza LED	3 W
Flusso luminoso	250 lm
Autonomia	-12h (2Ah) / -24h (4Ah)
Batterie	Non inclusa
Carica batterie	Non incluso



€32,00



FB20BC3A2-K

€ 68,70 **NEW**

CARICABATTERIE 2A 20V

Compatibile con batterie Fervi FB20LB3A2 e FB20LB3A4.



Scatola

€ 48,10

Potenza	55 W
Tensione di uscita	20 V
Corrente in uscita	2 A
Tempo di ricarica	60 min. (FB20LB3A2) / 120 min. (FB20LB3A4)

FB20BC3A4-K

€ 91,70 **NEW**

CARICABATTERIE 4A 20V

Compatibile con batterie Fervi FB20LB3A2 e FB20LB3A4
Ricarica rapida con sistema di ventilazione.



Scatola

€ 64,20

Potenza	100 W
Tensione di uscita	20 V
Corrente in uscita	4 A
Tempo di ricarica	35 min. (FB20LB3A2) / 60 min. (FB20LB3A4)

FB20LB3A2-E

€ 79,40 **NEW**

BATTERIA 2AH 20V

Compatibile con tutti gli articoli della linea Fervi F20VRange
Compatibile con caricabatterie Fervi FB20BC3A2 e FB20BC3A4.



Batteria

€ 55,60

Tipo batteria	Li-Ion
Voltaggio	20 V
Capacità	2 Ah
Tempo di ricarica	60 min. (FB20BC3A2) / 35 min (FB20BC3A4)

FB20LB3A4-E

€ 110,00 **NEW**

BATTERIA 4AH 20V

Compatibile con tutti gli articoli della linea Fervi F20VRange
Compatibile con caricabatterie Fervi FB20BC3A2 e FB20BC3A4.



Batteria

€ 77,00

Tipo batteria	Li-Ion
Voltaggio	20 V
Capacità	4 Ah
Tempo di ricarica	120 min. (FB20BC3A2) / 60 min (FB20BC3A4)

F20VRANGE

Tempi di ricarica



FB20BC3A2-K
20V - 2Ah



FB20BC3A4-K
20V - 4Ah

FB20LB3A2-E
20V - 2Ah



60 minuti

35 minuti

FB20LB3A4-E
20V - 4Ah



120 minuti

60 minuti

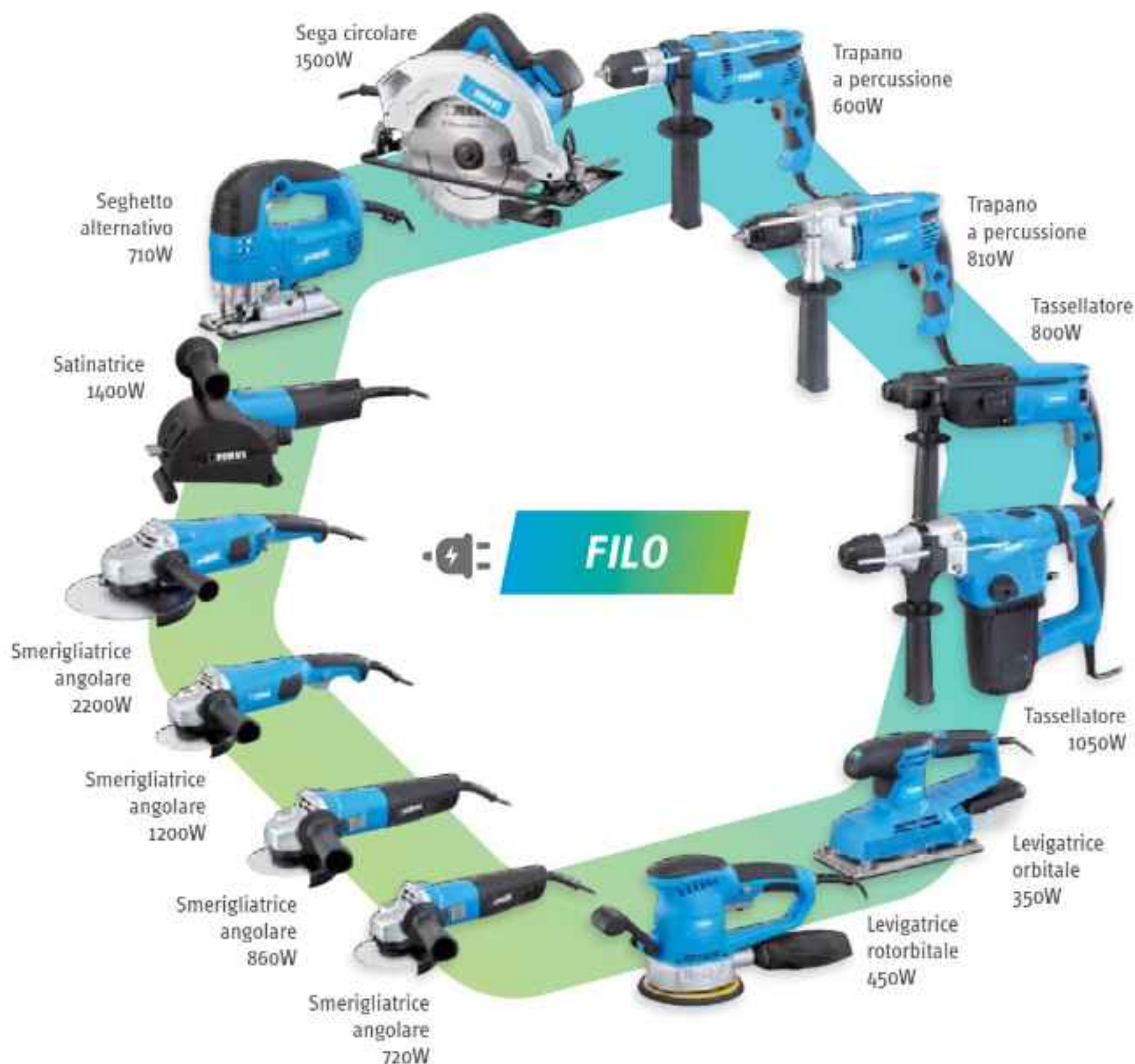

Elevato rapporto Prezzo/Prestazione

La linea a filo è dotata di motori altamente performanti dotati di elettronica a bordo per la regolazione della velocità, la gestione del surriscaldamento e la partenza graduale. Questa caratteristica permette di utilizzare un elettrotensile prestazionale ad un prezzo incredibile.

Ergonomia e leggerezza

L'ergonomia e il peso degli elettrotensili è stata studiata per permettere un utilizzo intensivo senza gravare sull'operatore.

Linea completa

Nel progettare la linea a filo, abbiamo cercato di venire in contro a tutte le applicazioni, pensando anche ai materiali da lavorare.

Per questo all'interno dell'attuale offerta trovate elettrotensili per la lavorazione dei seguenti materiali:

- FERRO
- ACCIAIO
- ALLUMINIO
- LEGNO
- CEMENTO
- CALCESTRUZZO

FFID06003A-K

€76,40 NEW

TRAPANO A PERCUSSIONE 600W

Mandrino autoserrante senza chiave con blocco a 2 stadi, velocità variabile, regolazione elettronica della velocità, 2 modalità: foratura / foratura con percussione, inversione della rotazione, funzione lock-on per un uso continuativo più confortevole, impugnatura in gomma morbida antiscivolo, limitatore di profondità e impugnatura supplementare inclusi.

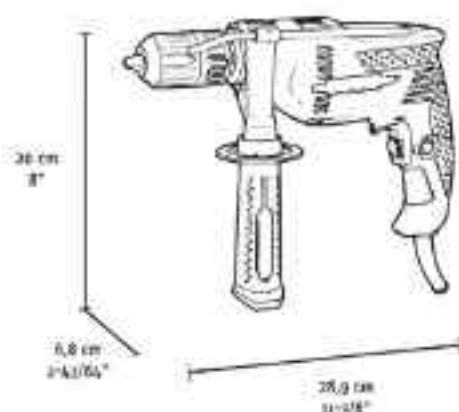

Potenza	600 W
Amperaggio a 220-230V	2,8 A
Velocità a vuoto	0-2800 min-1
Percussioni al minuto	0-44000 min-1
Serraggio mandrino	2 - 13 mm
Capacità foratura cemento	Max 13 mm
Capacità foratura acciaio	Max 13 mm
Capacità foratura legno	Max 20 mm



€ 53,50

FFID08103A-K

€122,00 NEW

TRAPANO A PERCUSSIONE 810W

Mandrino autoserrante in metallo senza chiave, velocità variabile, regolazione elettronica della velocità, 2 modalità: foratura / foratura con percussione, inversione della rotazione, funzione lock-on per un uso continuativo più confortevole, impugnatura in gomma morbida antiscivolo, limitatore di profondità e impugnatura supplementare inclusi.

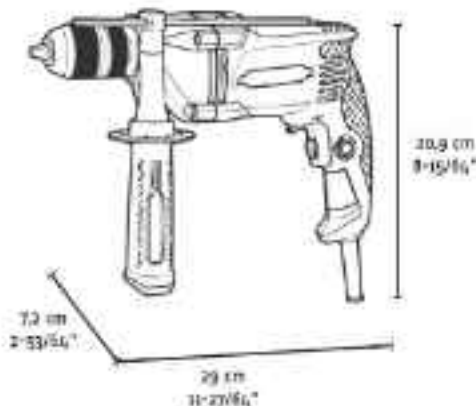

Potenza	810 W
Amperaggio a 220-230V	3,9 A
Velocità a vuoto	0-2800 min-1
Percussioni al minuto	0-44000 min-1
Serraggio mandrino	2 - 13 mm
Capacità foratura cemento	Max 14 mm
Capacità foratura acciaio	Max 13 mm
Capacità foratura legno	Max 30 mm



€ 85,60

FFRH08003A-B
€ 213,00 NEW
TASSELLATORE 800W

Mandrino sds-plus, mandrino aggiuntivo con chiave con adattatore sds-plus, regolazione elettronica della velocità, 3 modalità: foratura / rotopercolazione / percussione, modalità vario-lock, inversione della rotazione, frizione di sicurezza per blocco motore da sovraccarichi, funzione lock-on per un uso continuativo più confortevole, impugnatura in gomma morbida, limitatore di profondità, impugnatura supplementare, 3 punte, scalpelli a punta e piatto, mandrino aggiuntivo e chiave per flangia inclusi.



Potenza	800 W
Amperaggio a 220-230V	3,8 A
Velocità a vuoto	0-1200 min-1
Percussioni al minuto	0-5300 min-1
Energia di percussione	3,4 J

Mandrino	SDS-Plus
Capacità foratura cemento	Max 26 mm
Capacità foratura acciaio	Max 13 mm
Capacità foratura legno	Max 40 mm

€ 149,00
FFRH10503A-B
€ 228,00 NEW
TASSELLATORE 1050W

Mandrino sds-plus, regolazione elettronica della velocità, 3 modalità: foratura / rotopercolazione / percussione, sistema anti vibrazioni, frizione di sicurezza per blocco motore da sovraccarichi, impugnatura in gomma morbida, limitatore di profondità, impugnatura supplementare, 3 punte, scalpelli a punta e piatto, raccogli-polvere, contenitore con lubrificante, chiave per flangia inclusi.

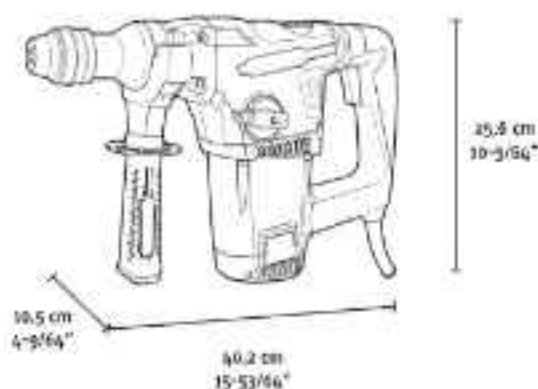

Potenza	1050 W
Amperaggio a 220-230V	4,9 A
Velocità a vuoto	0-750 min-1
Percussioni al minuto	0-2800 min-1
Energia di percussione	4,8 J

Mandrino	SDS-Plus
Capacità foratura cemento	Max 32 mm
Capacità foratura acciaio	Max 13 mm
Capacità foratura legno	Max 40 mm

€ 160,00

FFAG07203A-115K

€ 76,40 NEW

SMERIGLIATRICE ANGOLARE 115 MM 720W

Filetto dell'albero m14, partenza graduale, blocco dell'albero, protezione della ripartenza, interruttore a slitta a due posizioni on/off con blocco, impugnatura in gomma morbida di dimensioni contenute, scheda elettronica sul motore per evitare di sovraccaricare rotore e statore, chiave per flangia, impugnatura supplementare, guardia di protezione inclusi.



€ 53,50



Potenza	720 W
Amperaggio a 220-230V	3,3 A
Velocità	0-11000 min-1
Attacco	M14
Ø max disco da taglio	115 mm
Ø max mola da levigatura	115 mm
Ø max pastiglia	115 mm
Ø max spazzola in ferro circolare	75 mm
Ø max spazzola in ferro conica	75 mm

FFAG08603A-125K

€ 91,70 NEW

SMERIGLIATRICE ANGOLARE 125 MM 860W

Filetto dell'albero m14, partenza graduale, blocco dell'albero, protezione della ripartenza, interruttore a slitta a due posizioni on/off con blocco, impugnatura in gomma morbida di dimensioni contenute, scheda elettronica sul motore per evitare di sovraccaricare rotore e statore, chiave per flangia, impugnatura supplementare, guardia di protezione inclusi.

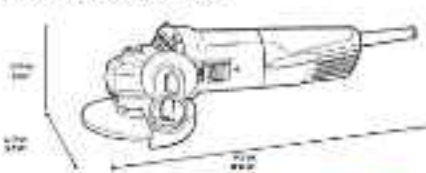

€ 64,20



Potenza	860 W
Amperaggio a 220-230V	3,9 A
Velocità	0-11000 min-1
Attacco	M14
Ø max disco da taglio	125 mm
Ø max mola da levigatura	125 mm
Ø max pastiglia	125 mm
Ø max spazzola in ferro circolare	75 mm
Ø max spazzola in ferro conica	75 mm

FFAG12003V-125K

€ 99,30 NEW

SMERIGLIATRICE ANGOLARE 125 MM 1200W

Filetto dell'albero m14, partenza graduale, velocità variabile, blocco dell'albero, protezione della ripartenza, funzione lock-off, impugnatura in gomma morbida di dimensioni contenute, ampie prese di aerazione, vano di ispezione carboncini di rapido accesso, chiave per flangia, impugnatura supplementare, guardia di protezione inclusi.

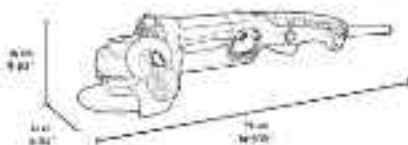

€ 69,50



Potenza	1200 W
Amperaggio a 220-230V	5,4 A
Velocità	0-11000 min-1
Attacco	M14
Ø max disco da taglio	125 mm
Ø max mola da levigatura	125 mm
Ø max pastiglia	125 mm
Ø max spazzola in ferro circolare	75 mm
Ø max spazzola in ferro conica	75 mm

FFAG22003A-230K

€ 167,00 NEW

SMERIGLIATRICE ANGOLARE 230 MM 2200W

Filetto dell'albero m14, partenza graduale, blocco dell'albero, protezione della ripartenza, funzione lock-off, impugnatura in gomma morbida di dimensioni contenute, scheda elettronica sul motore per evitare di sovraccaricare rotore e statore, 3 punti di ancoraggio per impugnatura supplementare, ampie prese di aerazione con flusso dell'aria in direzione anteriore, cavo in gomma da 6 mm, chiave per flangia, impugnatura supplementare, guardia di protezione inclusi.



€ 117,00



Potenza	2200 W
Amperaggio a 220-230V	10,0 A
Velocità	0-6200 min-1
Attacco	M14
Ø max disco da taglio	230 mm
Ø max mola da levigatura	230 mm
Ø max pastiglia	230 mm
Ø max spazzola in ferro circolare	105 mm
Ø max spazzola in ferro conica	105 mm

FFSF14003A-110K
€ 213,00 NEW
SATINATRICE 110 MM 1400W

Velocità variabile, sistema di stabilizzazione della velocità di rotazione, partenza graduale, blocco dell'albero, protezione dalle ripartenze, interruttore a due posizioni on/off con blocco, sistema di regolazione della profondità della spazzola con cuffia, impugnatura supplementare, guardia di protezione, adattatore per aspirapolvere, chiave esagonale inclusi.

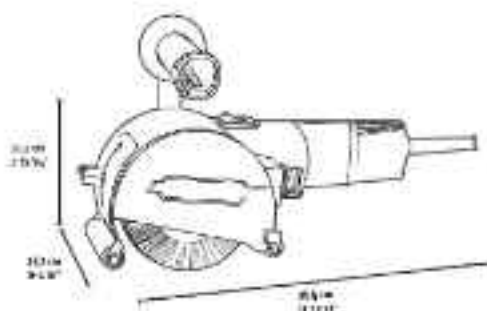

Potenza	1400 W
Amperaggio a 220-230V	6,3 A
Velocità	1000-4000 min-1
Diametro albero	19 mm
Ø max spazzola	110 mm
Larghezza max spazzola	100 mm

€ 149,00
FFJS07103A-K
€ 121,00 NEW
SEGHETTO ALTERNATIVO 710W

Regolazione della frequenza di percussione, regolazione dell'angolo di taglio, pendolo a 4 modalità, cambio rapido della lama integrato nella difesa, funzione lock-on, ingranaggi in metallo, flusso d'aria frontale per tenere il taglio pulito, ideale per tagli a tuffo, lama, vite di fissaggio guida, perno di posizionamento, chiave esagonale, guida per taglio parallelo / circolare inclusi.



Potenza	710 W
Amperaggio a 220-230V	3,1 A
Frequenza corse a vuoto	700-3000 min-1
Lunghezza corsa	26 mm
Profondità di taglio nel legno	85 mm
Profondità di taglio nell'alluminio	20 mm
Profondità di taglio nell'acciaio	10 mm
Angolo di taglio	Max 45° / 45°

€ 84,60
FFCS15003A-190K
€ 182,00 NEW
SEGA CIRCOLARE 1500W

Regolazione della profondità di taglio, regolazione dell'angolo di taglio, funzione lock-off, sistema di estrazione della polvere con canotto di scarico, protezione operatore, impugnatura in gomma morbida, lama, chiave, guida parallela inclusi.

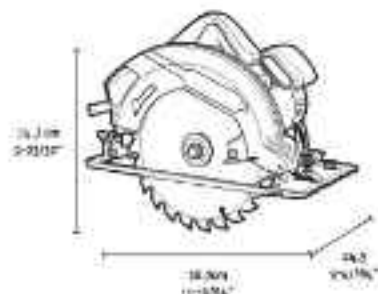

Potenza	1500 W
Amperaggio a 220-230V	6,8 A
Velocità a vuoto	5500 min-1
Ø min / max lama	185 / 190 mm
Diametro foro	20 mm
Spessore lama	2 mm
Profondità di taglio	Max 46 mm (90°) / 46 mm (45°)

€ 128,00

FFOS03503A-K

€ 106,00 **NEW****LEVIGATRICE ORBITALE 350W**

Sistema bloccaggio carta abrasiva a molla, velocità variabile, sistema di estrazione della polvere con contenitore / compatibile con aspiratore, impugnatura posteriore "a D" in gomma morbida, sistema di pulizia del filtro, 3 pcs carta abrasiva e contenitore raccogli-polvere inclusi.



€ 73,90

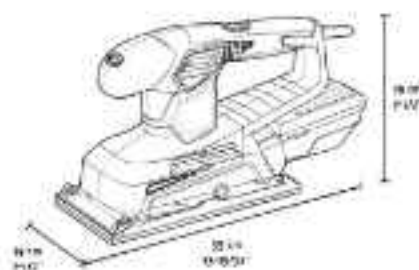

Potenza	350 W
Amperaggio a 220-230V	1,5 A
Velocità a vuoto	6000-11000 min-1
Velocità oscillazione a vuoto	12000-22000 min-1
Eccentricità	2,5 mm
Dimensioni carta abrasiva	115 x 230 mm
Dimensioni superficie abrasiva	115 x 230 mm

FFRS04503A-150K

€ 106,00 **NEW****LEVIGATRICE ROTORBITALE 150 MM 450W**

Fissaggio a velcro, velocità variabile, funzione lock-on per un utilizzo continuativo, sistema di estrazione della polvere con sacchetto / compatibile con aspiratore, impugnatura posteriore a D in gomma morbida, impugnatura frontale regolabile, 3 pcs carta abrasiva (grana 60, 80 e 120) e sacchetto raccogli-polvere inclusi.



€ 73,90



Potenza	450 W
Amperaggio a 220-230V	1,9 A
Velocità a vuoto	4000 min-1 / 13000 min-1
Velocità oscillazione a vuoto	8000-26000 min-1
Eccentricità	2 mm
Ø piatto abrasivo	150 mm



T660
€ 4550,00
TORNIO PARALLELO

Scatola ingranaggi semi norton e cambio velocità a cinghia, banco parzialmente assemblato

€ 3540,00

Altezza punte	140 mm	Passaggio barra	26 mm
Diámetro max sul banco	200 mm	Motore	230 V 50 Hz 0,75 kW
Diámetro max sul carro	145 mm	Dimensioni	1320 x 1600 x 1250 mm
Distanza tra le punte	660 mm	Peso netto	216 kg

D657
€ 3130,00
TORNIO PARALLELO

Con dispositivo di fresatura, cambio velocità a cinghia

€ 2420,00

Altezza punte	125 mm	Passaggio barra	20 mm
Diámetro max sul banco	250 mm	Motore	230 V 50 Hz 0,55 kW
Diámetro max sul carro	150 mm	Dimensioni	1120 x 480 x 480 mm
Distanza tra le punte	550 mm	Peso netto	145 kg

0708
€ 2560,00
TORNIO PARALLELO

Con cambio di velocità ad ingranaggi, cuscinetti conici dell'albero mandrino, noni registrabili, vite madre protetta e protezione mandrino con microinteruttore

€ 1940,00

Altezza punte	110 mm	Passaggio barra	20 mm
Diámetro max sul banco	200 mm	Motore	230 V 50 Hz 0,55 kW
Diámetro max sul carro	120 mm	Dimensioni	1080 x 660 x 400 mm
Distanza tra le punte	520 mm	Peso netto	130 kg

D506
€ 2330,00
TORNIO PARALLELO

Con avanzamenti automatici longitudinale e velocità variabile visualizzata sul display digitale, ingranaggi in metallo.

€ 1730,00

Altezza punte	105 mm	Passaggio barra	21 mm
Diámetro max sul banco	210 mm	Motore	230 V 50 Hz 0,6 kW
Diámetro max sul carro	140 mm	Dimensioni	700 x 300 x 340 mm
Distanza tra le punte	480 mm	Peso netto	49 kg

0716S
€ 2050,00
TORNIO PARALLELO

Con avanzamenti automatici longitudinale e velocità variabile visualizzata sul display digitale.

€ 1460,00

Altezza punte	100 mm	Passaggio barra	30 mm
Diámetro max sul banco	170 mm	Motore	230 V 50 Hz 0,6 kW
Diámetro max sul carro	125 mm	Dimensioni	750 x 240 x 290 mm
Distanza tra le punte	350 mm	Peso netto	66 kg

0716
€ 1840,00
TORNIO PARALLELO

€ 1260,00

Altezza punte	90 mm	Passaggio barra	22 mm
Diámetro max sul banco	170 mm	Motore	230 V 50 Hz 0,5 kW
Diámetro max sul carro	110 mm	Dimensioni	730 x 290 x 290 mm
Distanza tra le punte	300 mm	Peso netto	60 kg

T059/28V
€ 4440,00
TRAPANO FRESA DA BANCO AD INGRANAGGI

A velocità variabile con visualizzatore digitale di velocità mandrino e visualizzatore digitale di profondità.

€ 3250,00

Capacità max di foratura su acciaio con prefresa (ø235p1)	ø 28 mm
Capacità di fresatura con fresa a inserti	ø 63 mm
Capacità di fresatura con fresa cilindrica	ø 28 mm
Mandrino	3 - 16 mm B14
Motore	230 V 50 Hz 1,1 kW

T061A
€ 3460,00
TRAPANO FRESA DA BANCO AD INGRANAGGI

A velocità variabile, con sistema di illuminazione, visualizzatore digitale di velocità mandrino, visualizzatore digitale di profondità.

€ 2360,00

Capacità max di foratura su acciaio con prefresa (ø235p1)	ø 16 mm
Capacità di fresatura con fresa a inserti	ø 63 mm
Capacità di fresatura con fresa cilindrica	ø 20 mm
Mandrino	1 - 16 mm B14
Motore	230 V 50 Hz 1,1 kW

T059/16V

€ 2320,00

TRAPANO FRESA DA BANCO AD INGRANAGGI

A velocità variabile.

Capacità max di foratura su acciaio con preforo (s225gr)	Ø 36 mm
Capacità di fresatura con fresa a inserti	Ø 50 mm
Capacità di fresatura con fresa cilindrica	Ø 16 mm
Cono morse	CM 2
Mandrino	1 - 13 mm B16
Motore	230 V 50 Hz 500 W
Peso netto	72 kg



€ 1700,00

T058

€ 1870,00

TRAPANO FRESA DA BANCO AD INGRANAGGI

A velocità variabile.

Capacità max di foratura su acciaio con preforo (s225gr)	Ø 13 mm
Capacità di fresatura con fresa a inserti	Ø 30 mm
Capacità di fresatura con fresa cilindrica	Ø 16 mm
Cono morse	CM 2
Motore	230 V 50 Hz 0,35 kW
Peso netto	70 kg



€ 1480,00

T052/400V

€ 4330,00

TRAPANO FRESA A COLONNA

Con scelta senso di rotazione e trasmissione a cinghia.

Capacità max di foratura su acciaio con preforo (s225gr)	Ø 32 mm
Capacità di fresatura con fresa a inserti	Ø 80 mm
Capacità di fresatura	Ø 20 mm
Cono morse	CM 3
Mandrino	1 - 13 mm B16
Motore	400 V 50 Hz 1,5 kW



€ 3299,00

T032DA

€ 4220,00

TRAPANO A COLONNA CON TRASMISSIONE A CINGHIA

Con disco a scesa automatica, sistema di refrigerazione, tavola parzialmente girevole, con morse da 125mm.

Capacità di foratura su ghisa con preforo	Ø 31,75 mm
Capacità max di foratura su acciaio con preforo (s225gr)	Ø 31,75 mm
Capacità di foratura continua	Ø 75 mm
Cono morse	CM 3
Mandrino	1 - 16 B18
Velocità del mandrino	181 180 - 2200 rpm
Motore	400 V 50 Hz 0,85 kW / 1,1 kW



€ 3160,00

T071

€ 3480,00

TRAPANO A COLONNA CON TRASMISSIONE A CINGHIA

Inversione di marcia, funzione di mascheratura, tavola reversibile con morse da 120mm.

Capacità di foratura su ghisa con preforo	Ø 30 mm
Capacità max di foratura su acciaio con preforo (s225gr)	Ø 28 mm
Capacità di foratura continua	Ø 25 mm
Cono morse	CM 3
Mandrino	1 - 16 mm B16
Motore	400 V 50 Hz 0,75 kW



€ 2670,00

0857

€ 1010,00

TRAPANO A COLONNA RADIALE CON TRASMISSIONE A CINGHIA

Tavola girevole e inclinabile con doppio braccio, testa inclinabile, impianto elettrico con circuito separato a 24V per i comandi bordo macchina.

Capacità di foratura su ghisa con preforo	Ø 20 mm
Capacità max di foratura su acciaio con preforo (s225gr)	Ø 16 mm
Capacità di foratura continua	Ø 12 mm
Cono morse	CM 2
Mandrino	1 - 16 mm B16
Motore	230 V 50 Hz 0,375 kW



€ 733,00

0757

€ 760,00

TRAPANO DA BANCO RADIALE CON TRASMISSIONE A CINGHIA

Tavola girevole e inclinabile con doppio braccio, testa inclinabile, impianto elettrico con circuito separato a 24V per i comandi bordo macchina.

Capacità di foratura su ghisa con preforo	Ø 20 mm
Capacità max di foratura su acciaio con preforo (s225gr)	Ø 16 mm
Capacità di foratura continua	Ø 12 mm
Mandrino	1 - 16 mm B16
Motore	230 V 50 Hz 0,375 kW



€ 588,00

0252/230V

€ 2060,00

TRAPANO A COLONNA CON TRASMISSIONE A CINGHIA

Misuratore digitale di profondità, tavola reversibile con morsa integrata scorrevole, nuovo fondicinghia, luce a Led integrata. Impianto elettrico con circuito separato a 24V per i comandi bordo macchina.

Capacità di foratura su ghisa con preforo	Ø 22 mm
Capacità max di foratura su acciaio con preforo (s225gr)	Ø 20 mm
Capacità di foratura continua	Ø 20 mm
Mandrino	1 - 16 mm B16
Motore	230 V 50 Hz 1,5 kW



€ 1560,00

0252/400V
€ 2060,00
TRAPANO A COLONNA CON TRASMISSIONE A CINGHIA

Misuratore digitale di profondità, tavola reversibile con morso integrato scorrevole, nuovo tendicinghia, luce a led integrata. Impianto elettrico con circuito separato a 24V per i comandi bordo macchina.

Capacità di foratura su ghisa con prelato	Ø 32 mm
Capacità max di foratura su acciaio con prelato (s235jr)	Ø 20 mm
Capacità di foratura continua	Ø 20 mm
Cono morse	CM 4
Mandrino	1 - 16 mm Ø18
Motore	400 V 50 Hz 1,5 kW

0754/230V
€ 1780,00
TRAPANO A COLONNA CON TRASMISSIONE A CINGHIA

Tavola inclinabile. Impianto elettrico con circuito separato a 24V per i comandi bordo macchina.

Capacità di foratura su ghisa con prelato	Ø 32 mm
Capacità max di foratura su acciaio con prelato (s235jr)	Ø 20 mm
Capacità di foratura continua	Ø 20 mm
Cono morse	CM 4
Mandrino	1 - 20 mm Ø22
Motore	230 V 50 Hz 1,5 kW
Peso netto	175 kg

0754/400V
€ 1780,00
TRAPANO A COLONNA CON TRASMISSIONE A CINGHIA

Tavola inclinabile. Impianto elettrico con circuito separato a 24V per i comandi bordo macchina.

Capacità di foratura su ghisa con prelato	Ø 32 mm
Capacità max di foratura su acciaio con prelato (s235jr)	Ø 20 mm
Capacità di foratura continua	Ø 20 mm
Cono morse	CM 4
Mandrino	1 - 20 mm Ø22
Motore	400 V 50 Hz 1,5 kW

0752CM3
€ 1110,00
TRAPANO A COLONNA CON TRASMISSIONE A CINGHIA

Tavola girevole ed inclinabile. Impianto elettrico con circuito separato a 24V per i comandi bordo macchina.

Capacità di foratura su ghisa con prelato	Ø 25 mm
Capacità max di foratura su acciaio con prelato (s235jr)	Ø 20 mm
Capacità di foratura continua	Ø 16 mm
Cono morse	CM 3
Mandrino	1 - 16 mm Ø18
Motore	230 V 50 Hz 0,75 kW

0752
€ 1040,00
TRAPANO A COLONNA CON TRASMISSIONE A CINGHIA

Tavola girevole ed inclinabile. Impianto elettrico con circuito separato a 24V per i comandi bordo macchina.

Capacità di foratura su ghisa con prelato	Ø 25 mm
Capacità max di foratura su acciaio con prelato (s235jr)	Ø 20 mm
Capacità di foratura continua	Ø 16 mm
Cono morse	CM 2
Mandrino	1 - 16 mm Ø18
Motore	230 V 50 Hz 0,75 kW

0242
€ 992,00
TRAPANO DA BANCO CON TRASMISSIONE A CINGHIA

Misuratore digitale di profondità, nuovo tendicinghia, luce a Led integrata, tavola girevole ed inclinabile. Impianto elettrico con circuito separato a 24V per i comandi bordo macchina.

Capacità di foratura su ghisa con prelato	Ø 25 mm
Capacità max di foratura su acciaio con prelato (s235jr)	Ø 20 mm
Capacità di foratura continua	Ø 16 mm
Cono morse	CM 2
Mandrino	1 - 16 mm Ø18
Motore	230 V 50 Hz 0,75 kW

0750CM3
€ 905,00
TRAPANO DA BANCO CON TRASMISSIONE A CINGHIA

Tavola girevole ed inclinabile. Impianto elettrico con circuito separato a 24V per i comandi bordo macchina.

Capacità di foratura su ghisa con prelato	Ø 25 mm
Capacità max di foratura su acciaio con prelato (s235jr)	Ø 20 mm
Capacità di foratura continua	Ø 16 mm
Cono morse	CM 3
Mandrino	1 - 16 mm Ø18
Motore	230 V 50 Hz 0,75 kW

0750
€ 929,00
TRAPANO DA BANCO CON TRASMISSIONE A CINGHIA

Tavola girevole ed inclinabile. Impianto elettrico con circuito separato a 24V per i comandi bordo macchina.

Capacità di foratura su ghisa con prelato	Ø 25 mm
Capacità max di foratura su acciaio con prelato (s235jr)	Ø 20 mm
Capacità di foratura continua	Ø 16 mm
Cono morse	CM 2
Mandrino	1 - 16 mm Ø18
Motore	230 V 50 Hz 0,75 kW



0260

TRAPANO DA BANCO CON TRASMISSIONE A CINGHIA

Misuratore digitale di profondità, nuovo tendicinghia, laser a Led integrato, tavola girevole ed inclinabile. Impianto elettrico con circuito separato a 24V per i comandi bordo macchina.

Capacità di foratura su ghisa con anello	ø 20 mm
Capacità max di foratura su acciaio con profilo Is235p1	ø 16 mm
Capacità di foratura continua	ø 12 mm
Corso mandrino	ØM2
Mandrino	1 - 13 mm B16
Motore	230 V 50 Hz 0,85 kW



€ 668,00

€ 875,00

0011

TRAPANO DA BANCO CON TRASMISSIONE A CINGHIA

Spostamento verticale a cromagliera della tavola, tavola inclinabile. Impianto elettrico con circuito separato a 24V per i comandi bordo macchina.

Capacità di foratura su ghisa con profilo	ø 15 mm
Capacità max di foratura su acciaio con profilo Is235p1	ø 10 mm
Mandrino	1 - 13 mm B16
Motore	230 V 50 Hz 0,375 kW



€ 396,00

€ 595,00

0518/20

TRAPANO MAGNETICO

Con raffreddamento a liquido per frese a carotare fino a ø 20 mm, con attacco weldon ø 19,05 mm e punte cilindriche fino a ø 20 mm con codolo ridotto ø 12 mm.

Capacità di foratura continua	ø 20 mm
Mandrino a cromagliera	ø 13 mm
Albero	Weldon ø 19,05 mm
Corso mandrino	165 mm
Capacità max. di lavoro	ø 20 mm
Forza magnetica max.	1500 N
Velocità del mandrino	630 rpm
Motore	230 V 50 Hz 1,1 kW
Dimensioni	300 x 280 x 430 mm
Valigetta	442 x 335 x 175 mm
Peso netto	15 kg



€ 689,00

€ 893,00

0518/30

TRAPANO MAGNETICO

Con raffreddamento a liquido per frese a carotare fino a ø 30 mm con attacco weldon ø 19,05 mm e punte cilindriche fino a ø 20 mm con codolo ridotto ø 13 - 16 mm.

Capacità di foratura continua	ø 30 mm
Mandrino a cromagliera	ø 16 mm
Albero	Weldon ø 19,05 mm
Corso mandrino	170 mm
Capacità max. di lavoro	ø 30 mm
Forza magnetica max.	11000 N
Velocità del mandrino	450 rpm
Dimensioni base	170 x 90 mm
Motore	230 V 50 Hz 1,1 kW
Dimensioni	340 x 280 x 480 mm
Valigetta	520 x 472 x 260 mm
Peso netto	23 kg



€ 946,00

€ 1220,00

0518/50

TRAPANO MAGNETICO

Con raffreddamento a liquido per frese a carotare fino a ø 50 mm con attacco weldon ø 19,05 mm, punte con attacco conico cm 3 e punte cilindriche fino a ø 20 mm con codolo ridotto ø 13 - 16 mm.

Capacità di foratura continua	ø 20 mm
Mandrino a cromagliera	ø 16 mm
Albero	Weldon ø 19,05 mm
Corso mandrino	220 mm
Capacità max. di lavoro	ø 50 mm
Forza magnetica max.	15000 N
Velocità del mandrino	630 - 700 rpm
Dimensioni base	235 x 110 mm
Motore	230 V 50 Hz 1,5 kW
Dimensioni	430 x 310 x 475 mm
Peso netto	26 kg



€ 1290,00

€ 1670,00

0518/38M

TRAPANO/MASCHIATORE MAGNETICO

Con raffreddamento a liquido per frese a carotare fino a ø 38 mm con attacco weldon ø 19,05 mm e punte coniche fino a ø 20 mm. Capacità di maschiatura M6 - M16.

Capacità di foratura continua	ø 20 mm
Albero	Weldon ø 19,05 mm
Corso mandrino	90 mm
Capacità max. di lavoro	ø 38 mm
Capacità di maschiatura	M6 - M16
Forza magnetica max.	12000 N
Velocità del mandrino	0 - 500 (3 - 800) rpm
Motore	230 V 50 Hz 1,05 kW
Dimensioni base	260 x 105 mm
Dimensioni	280 x 320 x 510 mm
Peso netto	20 kg



€ 1020,00

€ 1370,00

0518/55H

TRAPANO MAGNETICO ORIZZONTALE

Per frese a carotare fino a ø 55 mm con attacco weldon ø 19,05 mm.

Albero	Weldon ø 19,05 mm
Corso mandrino	55 mm
Capacità max. di lavoro	ø 55 mm
Forza magnetica max.	15000 N
Velocità del mandrino	640 rpm
Motore	230 V 50 Hz 1,5 kW
Dimensioni base	140 x 80 mm
Dimensioni	290 x 170 x 105 mm
Valigetta	400 x 335 x 140 mm
Peso netto	8,5 kg



€ 1280,00

€ 1720,00

0518/80

TRAPANO MAGNETICO

Con raffreddamento a liquido per frese a carotare fino a ø 80 mm con attacco weldon ø 19,05 mm, punte con attacco conico cm 3 e punte cilindriche fino a ø 20 mm con codolo ridotto ø 13 - 16 mm.

Capacità di foratura continua	ø 20 mm
Corso albero CM	0
Albero	Weldon ø 19,05 mm
Corso mandrino	280 mm
Forza magnetica max.	20000 N
Velocità del mandrino	200 - 700 rpm
Motore	230 V 50 Hz 1,8 kW
Dimensioni base	215 x 110 mm
Dimensioni	290 x 410 x 1050 mm
Peso netto	35 kg



€ 1630,00

€ 2150,00

NON HAI TROVATO LA MACCHINA GIUSTA PER TE?

FERVI è in grado di offrire una gamma completa di torni, frese, trapani e troncatrici per venire incontro ad ogni esigenza professionale.



Scopri la gamma completa e rivolgiti al tuo rivenditore!



Visita fervi.com oppure leggi il QRcode per consultare il nostro catalogo di Macchine Utensili ed Accessori



TORNI



TRAPANI



FRESATRICI



LAVORAZIONI MECCANICHE

FERVI è

0255

€ 1790,00

SEGATRICE A NASTRO PER METALLI

Con sistema di refrigerazione, morsa rapida, basamento con vano portautensili.

Dimensioni lama	1735 x 13 x 0,65 mm
Motore	230 V 50 Hz 0,55 kW
Angolo di taglio	0° - 60°
Velocità di taglio	34 m / min
Capacità di taglio a 90°	— 150 x 140 mm • 140 mm
Capacità di taglio a 45°	— 140 x 105 mm • 105 mm
Dimensioni base	470 x 700 mm
Dimensioni	530 x 1000 x 1260h mm
Peso netto	95 kg



€ 1310,00

0362

€ 664,00

SEGATRICE A NASTRO ELETTRONICA DA BANCO

Con motore inverter.

Dimensioni lama	1435 x 12,7 x 0,65 mm
Motore	230 V 50 / 60 Hz 0,4 kW
Velocità di taglio	35 - 80 m/min
Angolo di taglio	0° - 60°
Capacità di taglio a 90°	• 125 mm • 125 mm
Capacità di taglio a 45°	• 76 mm • 76 mm
Dimensioni	700 x 360 x 450h mm
Peso netto	22 kg



€ 660,00

0132

€ 544,00

SEGATRICE A NASTRO

Da banco, trasportabile, a due velocità di taglio.

Dimensioni lama	1335 x 12,7 x 0,65 mm
Velocità	32 / 60 / 80 m / min
Angolo di taglio	0° - 45°
Motore	230 V 50 Hz 0,850 kW
Capacità di taglio a 90°	• 105 mm — 105 x 93 mm
Capacità di taglio a 45°	• 72 mm — 70 x 60 mm
Peso netto	17 kg



€ 419,00

0133

€ 161,00

CAVALLETTO A RULLO

Diametro albero del rullo	Ø 52 x 350 mm
Altezza	690 / 1200 mm
Portata max	800 kg
Peso netto	15 kg



€ 124,00

R003/09

€ 508,00

RULLIERA A PANTOGRAFO

€ 389,00

Portata	130 kg	Altezza	610 - 950 mm
Dimensioni rulli	Ø 50 x 485 mm	Ingombro	1460 x 660 x 950 h mm
Lunghezza	485 - 1400 mm	Peso netto	31 kg

R001-

RULLIERA REGOLABILE IN ALTEZZA

Con piedini a regolazione indipendente dell'altezza.

a partire da
€ 281,00

Dimensioni	Altezza	Portata max	Art.	€	Promo
1000 x 440 mm	580 / 1030 mm	400 kg	R001/04	€ 382,00	€ 281,00
2000 x 450 mm	590 / 1050 mm	400 kg	R001/07	€ 539,00	€ 391,00

0642

€ 375,00

TRONCATRICE VELOCE

Per il taglio a sacco di metalli, con carter di protezione disco.

Motore	230 V 50 Hz 2 kW
Dimensioni disco	355 x 3,0 x 25,4 mm
Velocità disco	3800 rpm
Angolo di taglio	+ 45°
Capacità di taglio	• 100 x 100 mm - • 200 x 40 mm • 100 mm
Apertura morsa	155 mm - 190 mm - 230 mm
Peso netto	19 kg



€ 286,00

0554

€ 382,00

SMERIGLIATRICE COMBINATA PROFESSIONALE

Schermo di protezione mola. Squadretta per appoggio pezzo.

Spazzola	2950 rpm - Ø 200 x 25 x 20 mm	Motore	230V 50 Hz 0,9 kW
Mola a sacco	2950 rpm - Ø 200 x 25 x 20 mm GR26	Tipo di utilizzo	57 - 10 min
		Peso netto	26 kg



€ 287,00

0554/400V
€ 382,00
SMERIGLIATRICE COMBINATA PROFESSIONALE

Schermo di protezione mola. Squadretta per appoggio del pezzo.

€ 287,00

Spazzola	2950 rpm - Ø 200 x 25 x 20 mm	Motore	400V 50 Hz 0,9 kW
Mola a secco	2950 rpm - Ø 200 x 25 x 20 mm GR36	Tipo di utilizzo	S2 - 10 min
		Peso netto	26 kg

0552
€ 351,00
SMERIGLIATRICE DA BANCO PROFESSIONALE

Schermi di protezione mola. Squadretta per appoggio pezzo.

€ 259,90

Mola a secco	2950 rpm - Ø 200 x 25 x 20 mm GR36 - GR80	Tipo di utilizzo	S2 - 10 min
Motore	230V 50 Hz 1,9 kW	Peso netto	25 kg

0552/400V
€ 351,00
SMERIGLIATRICE DA BANCO PROFESSIONALE

€ 259,90

Mola a secco	2950 rpm - Ø 200 x 25 x 20 mm GR36 - GR80	Tipo di utilizzo	S2 - 10 min
Motore	400V 50 Hz 0,9 kW	Peso netto	25 kg

S510
€ 167,00
SMERIGLIATRICE COMBINATA DA BANCO

Con mola e spazzola.

€ 122,00

Spazzola	2950 rpm - Ø 150 x 20 x 16 mm	Motore	230 V 50 Hz 0,40 kW
Mola a secco	2950 rpm - Ø 150 x 20 x 16 mm GR36	Tipo di utilizzo	S2 - 10 min
		Peso netto	9 kg

S023
€ 150,00
SMERIGLIATRICE DA BANCO

Con due mole di grana differenziata.

€ 114,00

Mola a secco	2950 rpm Ø 150 x 20 x 16 mm GR36 - GR80	Tipo di utilizzo	S2 - 10 min
Motore	230 V 50 Hz 0,40 kW	Peso netto	8 kg

S503
€ 172,00
SMERIGLIATRICE COMBINATA DA BANCO

Con mola ad acqua e mola a secco.

€ 128,00

Mola a secco	2950 rpm Ø 150 x 20 x 16 mm GR80	Motore	230 V 50 Hz 0,40 kW
Mola ad acqua	130 rpm Ø 200 x 60 x 20 mm GR80	Tipo di utilizzo	S2 - 10 min
		Peso netto	10 kg

S383
€ 198,00
SMERIGLIATRICE DA BANCO CON LEVIGATRICE

€ 142,00

Mola a secco	2950 rpm Ø 150 x 20 x 16 mm GR36	Motore	230 V 50 Hz 0,40 kW
Nastro	50 x 686 mm GR100	Tipo di utilizzo	S2 - 10 min
		Peso netto	8 kg

0510
€ 122,00
SMERIGLIATRICE COMBINATA DA BANCO

Con mola e spazzola. Squadretta per appoggio pezzi. Fori per il fissaggio sul banco.

€ 95,40

Spazzola	2950 rpm - Ø 150 x 20 x 12,7 mm	Motore	230 V 50 Hz 0,35 kW
Mola a secco	2950 rpm Ø 150 x 20 x 12,7 mm GR36	Tipo di utilizzo	S2 - 10 min
		Peso netto	7 kg

0023

€110,00

SMERIGLIATRICE DA BANCO

Schermi di protezione mole. Squadretta per appoggio pezzo.



€ 87,20

Mola a secco	2950 rpm Ø 150 x 20 x 12,7 mm GR36 - GR80	Tipo di utilizzo	S2 - 10 min
Motore	230 V 50 Hz 0,35 kW	Peso netto	7 kg

0503

€125,00

SMERIGLIATRICE COMBINATA DA BANCO

Con mola ad acqua e mola a secco.



€ 98,40

Mola a secco	2950 rpm Ø 150 x 20 x 12,7 mm GR80	Motore	230 V 50 Hz 0,35 kW
Mola ad acqua	130 rpm Ø 200 x 40 x 20 mm GR80	Tipo di utilizzo	S2 - 10 min
		Peso netto	9 kg

0383

€152,00 **NEW****SMERIGLIATRICE DA BANCO CON LEVIGATRICE**

€ 107,90

Mola a secco	2950 rpm Ø 150 x 20 x Ø 12,7 mm GR36	Motore	230 V 50 Hz 0,35 kW
Nastro	50 x 686 mm GR100	Tipo di utilizzo	S2 - 10 min
		Peso netto	7,5 kg

0555

€139,00

SUPPORTO PER SMERIGLIATRICI

€ 103,00

Altezza	760 mm
Colonna	Ø 75 mm
Dimensioni tavola	320 x 210 mm
Peso netto	13,5 kg

0106

€107,00

SUPPORTO PER SMERIGLIATRICI

Di tipo leggero.



€ 81,00

Altezza	760 mm
Colonna	Ø 75 mm
Dimensioni tavola	320 x 210 mm
Peso netto	11 kg

0316

€198,00

AFFILACATENE PER MOTOSEGA

Con leva avanzamento catena. Schermo di protezione mola.



€ 150,00

Mola rosa	Ø 145 x 4,7 x 22,3 mm Ø 145 x 3,2 x 22,3 mm	Per catene	1/4" - 3/25" - 3/8" - 40/4" - 3/4"
Affilatura	+30° / -35°	Motore	230 V 50 Hz 0,23 kW
		Peso netto	5 kg

0502

€92,60

AFFILACATENE PER MOTOSEGA

Con leva avanzamento catena. Schermo di protezione mola.



€ 73,50

Mola rosa	Ø 100 x 4,5 x 10 mm	Motore	230 V 50 Hz 0,25 kW
Affilatura	+35° / -35°	Velocità	7500 rpm
Per catene	1/4" - 0,325" / 3/8" - 0,404"	Tipo di utilizzo	intermittente S2

A003/32

€3230,00

AFFILATRICE PER PUNTE ELICOIDALI

Con pinze ER per la punta e dispositivo inclinazione dei taglienti, assottigliamento del nocciolo per una maggiore precisione. Possibilità di affilare punte in metallo duro con mola opzionale.



€ 2180,00

Capacità di affilatura	3 - 32 mm	Motore	230 V 50 Hz 250 W
Inclinazione punta	95° - 135° / 85° - 140°	Dimensioni	400 x 260 x 300 mm
Velocità	4400 rpm	Peso netto	36 kg

A003/13A
€ 894,00
AFFILATRICE PER PUNTE ELICOIDALI

Con pinze EPL per le punte e dispositivo inclinazione dei taglienti, scottigliamento del nocciolo per una maggiore precisione. Possibilità di affilare punte in metallo duro con mola opzionale.

€ 687,00

Capacità di affilatura	3 - 13 mm	Motore	230 V 50 Hz 120 W
Inclinazione punta	95° - 135°	Dimensioni	320 x 180 x 190 mm
Velocità	6400 rpm	Peso netto	6,5 kg

A0132A
€ 1260,00
AFFILATRICE PER PUNTE ELICOIDALI

€ 981,00

Capacità di affilatura	3 - 20 mm	Motore	230 V 50 Hz 6A kW
Inclinazione punta	90° - 140°	Dimensioni	100 x 230 x 250 mm
Velocità	7000 rpm	Peso netto	21 kg

A004/14
€ 1680,00
AFFILATRICE PER FRESE

Con pinze EPL, adatta per affilare frese a 2, 3 e 4 taglienti. Possibilità di affilare frese in metallo duro con mola opzionale.

€ 1210,00

Capacità di affilatura	4 - 14 mm	Dimensioni	350 x 230 x 240 mm
Velocità	4400 rpm	Peso netto	12,6 kg
Motore	230 V 50 Hz 200 W		

A004/20
€ 2460,00
AFFILATRICE PER FRESE

Con pinze EPL, adatta per affilare frese a 2, 3 e 4 taglienti. Possibilità di affilare frese in metallo duro con mola opzionale.

€ 1780,00

Capacità di affilatura	4 - 20 mm	Dimensioni	350 x 230 x 240 mm
Velocità	4400 rpm	Peso netto	16 kg
Motore	230 V 50 Hz 200 W		

0691/400V
€ 2820,00
LEVIGATRICE A NASTRO INCLINABILE

I rulli gommati e cuscinetti di supporto in grafite offrono una coppia uniforme per tutta la durata dell'utilizzo e garantiscono l'assetto del nastro, che può essere eventualmente corretto con l'utilizzo dell'apposita manopola di regolazione. Il nastro è facilmente sostituibile tramite il meccanismo di serraggio rapido evitando inutili sprechi di tempo. La levigatrice può inclinarsi velocemente grazie alla leva di fissaggio rapido consentendo di compiere lavorazioni complesse in tutta comodità.

€ 2130,00

Dimensioni nastro	2000 x 150 mm
Velocità	1215 / 37 m/sec
Motore trifase	400 V 50 Hz 4 kW
Peso netto	110 kg

0701
€ 1740,00 NEW
LEVIGATRICE A NASTRO INCLINABILE

I rulli gommati e cuscinetti di supporto in grafite offrono una coppia uniforme per tutta la durata dell'utilizzo e garantiscono l'assetto del nastro, che può essere eventualmente corretto con l'utilizzo dell'apposita manopola di regolazione. Il nastro è facilmente sostituibile tramite il meccanismo di serraggio rapido evitando inutili sprechi di tempo. La levigatrice può inclinarsi velocemente grazie alla leva di fissaggio rapido consentendo di compiere lavorazioni complesse in tutta comodità.

€ 1254,00

Dimensioni nastro	2000 x 150 mm GR80
Velocità	1215 / 30 m/sec
Motore trifase	400 V 50 Hz 1,8kW / 2,4kW
Dimensioni	1000 x 540 x 610h mm
Peso netto	84 Kg

0667/100
€ 1560,00 NEW
LEVIGATRICE A NASTRO INCLINABILE

Con banco, per lavorazioni orizzontali e verticali

€ 1180,00

Dimensioni nastro	1000 x 100 mm
Velocità	1215 / 18 m/sec
Motore trifase	400 V 50 Hz 1,8 - 1,3 kW
Dimensioni	470 x 525 x 910h mm
Peso netto	75 kg

0667/150
€ 1950,00 NEW
LEVIGATRICE A NASTRO INCLINABILE

Con banco, per lavorazioni orizzontali e verticali

€ 1470,00

Dimensioni nastro	1500 x 120 mm
Velocità	1215 / 18 m/sec
Motore trifase	400 V 50 Hz 0,95 / 1,1 kW
Dimensioni	790 x 500 x 910h mm
Peso netto	85 kg

0662

€ 775,00

LEVIGATRICE A NASTRO INCLINABILE CON BANCO

Banco da assemblare.

Dimensioni nastro	1219 x 152 mm
Diametro disco	Ø 230 mm
Dimensioni piano di lavoro	330 x 150 mm
Velocità nastro	330 m/min
Velocità disco	1400 m/min
Dimensioni	710 x 510 x 1000h mm
Motore	230 V 50 Hz 0,75 kW
Peso netto	54 kg



€ 591,00

0560

€ 771,00

SMUSSATRICE DA BANCO

€ 592,00

Smusso	45° Ø - 6 mm	Dimensioni frasa	Ø 80 mm - 7 B
Velocità	2800 rpm	Inserto	SPUN13P
Motore	230 V 50 Hz 0,75 kW	Peso netto	21 kg
Dimensione piani	2 - 400 x 50 mm		

C022/100

€ 2790,00

CALANDRA

A 3 rulli, rullo centrale smontabile per creazione tubi completi.



€ 1970,00

Lunghezza massima	1000 mm	Diametro dei rulli	40 mm
Spessore max	2 mm	Peso netto	200 kg

0776

€ 1270,00

CALANDRA MANUALE

A 3 rulli, con banco dotato di un ripiano, rullo centrale smontabile per creazione tubi completi.



€ 1010,00

Lunghezza massima	1000 mm	Diametro dei rulli	50 mm
Spessore max	0,8 mm	Peso netto	105 kg

0235

€ 264,00

MINI CALANDRA

Dotata di 3 rulli, morsa non inclusa.



€ 198,00

Lunghezza massima	300 mm	Diametro dei rulli	30 mm
Spessore max	2,5 mm	Peso netto	10 kg

P008/102

€ 3190,00

PIEGATRICE PER LAMIERA

Elevate prestazioni grazie al coltello segmentato ed estraibile, struttura robusta e affidabile.



€ 2371,00

Utile max	1020 mm	Max angolo di piegatura	135°
Max. spessore piegatura su lamiera forata	2 mm	Peso netto	334 kg

0775

€ 1760,00

PIEGATRICE PER LAMIERA

€ 1350,00

Utile max	1000 mm	Max angolo di piegatura	140°
Max. spessore piegatura su lamiera forata	1,2 mm	Peso netto	130 kg

0483

€ 273,00

MINI PIEGATRICE

Lama intercambiabile, profondità massima di piegatura lato manico 50mm, morsa non inclusa.



€ 195,00

Lavoro utile	270 mm	Max. spessore piegatura su lamiera forata	2,5 mm
Peso netto	10 kg		

T034/105
CESOIA PER LAMIERA CON BANCO

Con goniometro integrato, fine corsa di taglio regolabile e banco in kit di montaggio.

Lunghezza utile	1050 mm
Max. spessore taglio su lamiera ferrosa	1,75 mm
Capacità di taglio con regolazione:	0 - 500 mm
Dimensioni	1290 x 1300 x 1080 mm
Peso netto	220 kg

€ 2020,00
€ 2730,00
0773-
CESOIA A LEVA

 a partire da
€ 138,00

Dimensioni	Taglio lamiera	Tondo	Art.	€	Prezzo
290 x 120 x 240 mm	0,5 - 3 mm	Ø 6 mm	0773/05	€ 167,00	€ 138,00
420 x 120 x 290 mm	0,5 - 3 mm	Ø 6 mm	0773/10	€ 272,00	€ 200,00

C076/30
CURVAPROFILATI MOTORIZZATA A 3 RULLI

Orizzontale e verticale per pieni, tubi e profilati.

Diametro albero dei rulli	30 mm
Diametro rullo superiore	148 mm
Diametro dei rulli inferiori	146 mm
Velocità di rotazione	4,8 - 7,7 m/min
Motore trifase	400 V 50 Hz 1,1 kW
Dimensioni	620 x 1100 x 1360 mm
Peso netto	230 kg

€ 3430,00
€ 4440,00
0721
CURVAFERRI E PIEGAFERRI MANUALE

Per piegatura a freddo, con finecorsa per velocizzare e standardizzare i lavori in serie. Leva regolabile in lunghezza, con rulli per tondini e piatti già inclusi per effettuare diversi raggi di curvatura. Possibilità di creare sia pieghe secche che curvatura ed utilizzo con tubi.

Diametro dei rulli	2x Ø 24, 30, 37, 43, 49, 62, 75 mm
Tondino	Acciaio, Alluminio, Rame Ø14 mm Inox Ø14 mm
Piatto	10 x 50 mm (Spigolo 6 x 50 mm)
Quadro	14 x 14 mm
Tubo tondo	Ø 3/4"
Lunghezza leva	1000 mm Max
Peso netto	30 kg

€ 263,00
€ 362,00
0102
PIEGAFERRI

Per piegatura a freddo e a caldo. Con finecorsa per velocizzare e standardizzare i lavori in serie ed impugnatura ergonomica.

€ 280,00

Tondino	A freddo 77 mm A caldo 27 mm	Piatto	Acciaio 100 x 8 mm Rame 100 x 15 mm
Quadro	A freddo 70 mm A caldo 25 mm	Peso netto	30 kg

0113
CURVAFERRI

Per curvatura a freddo. Con ferma-pezzo ed impugnatura ergonomica.

€ 283,00

Ferro dolce	A freddo	Quadro	10 mm
Tondino	10 mm	Matrici	80 mm 125 mm 200 mm
Piatto	10 x 30 mm	Peso netto	25 kg

€ 362,00
0893
CURVATUBI IDRAULICO 1 1/2" - 2"

Con pompa a 2 velocità.

€ 464,00

Matrici	1/2" 3/4" 1" 1-1/4" 1-1/2" 2" gas
Forza	10 tons N
Corsa pistone	250 mm
Peso netto	48 kg

€ 601,00
0722
CURVATUBI MANUALE

Per piegatura a freddo, per tubi di grandi dimensioni, con sistema che evita lo schiacciamento, per la realizzazione di curve semplici o complesse, con indicazione dell'angolo di piega, leva inclusa. Funzionamento a cricchetto per esercitare la massima forza.

Matrici	25,4 - 38,1 - 44,5 mm
Raggio min. curvatura	75 - 175 - 150 mm
Spessore max	3 mm
Tubo tondo	Ø20 - 50 mm
Max angolo di piegatura	120°
Lunghezza leva	1000 mm
Peso netto	65 kg

€ 1050,00
€ 1450,00

0719

€ 1200,00

CURVATUBI MANUALE

Per piegatura a freddo, con sistema che evita lo schiacciamento, per la realizzazione di curve semplici o complesse, con finecorsa per velocizzare e standardizzare i lavori in serie.



€ 868,00

Matrici	14 - 16 - 18 - 20 - 22 - 25 mm
Raggio min. curvatura	4x il tubo, 5x-100 mm
Spessore max.	2 mm

Tubo tubo	Acciaio, Alluminio, Perna Ø25 mm box Ø22 mm
Quadro	20 x 20 mm
Peso netto	44 kg

0723

€ 422,00

CURVATUBI MANUALE PORTATILE

Per piegatura a freddo, con sistema che evita lo schiacciamento, per la realizzazione di curve semplici o complesse.



€ 307,00

Matrici	8
Tubo tubo	3/8" - 1/2" - 5/16" - 5/8" - 3/4" - 7/8"
Tubo quadro	3/4" - 1"

Spessore	0.8 - 1.2 mm
Max angolo di piegatura	180°
Lunghezza leva	420 - 600 mm
Peso netto	25 kg

0758

€ 1400,00

TORNIO DA LEGNO

Con testa girevole, trasmissione a cinghia con pulegge a velocità variabile e banco in ghisa.



€ 1070,00

Distanza tra le punte	1100 mm
Altezza punto	195 mm
Diametro massimo tornitura	370 mm
Fillette	1" - 8 TPI

Contropunta	CM 2
Motore	230 V 50 Hz 0,75 kW
Velocità del mandrino	500 - 2000 rpm
Peso netto	120 kg

0751

€ 933,00

TORNIO DA LEGNO

Con testa girevole, trasmissione a cinghia con pulegge a velocità variabile e banco in lamiera.



€ 714,00

Distanza tra le punte	900 mm
Altezza punto	155 mm
Diametro massimo tornitura	310 mm
Fillette	1" - 8 TPI

Contropunta	CM 2
Motore	230 V 50 Hz 0,37 kW
Velocità del mandrino	500 - 2000 rpm
Peso netto	75 kg

0648

€ 1100,00

TORNIO DA LEGNO CON COPIA

Con leva per regolare la velocità e zona di lavorazione protetta con riparo mobile interbloccato in plexiglass.



€ 805,00

Distanza tra le punte	1000 mm
Altezza punto	175 mm
Diametro massimo lamiera	350 mm
Fillette	1" - 8 TPI
Contropunta	2

Motore	230 V 50 Hz 0,75 kW
Velocità del mandrino	500 - 2000 rpm
Dimensioni	1400 x 500 x 1300h mm
Peso netto	88 kg

0497-

TORNIO DA LEGNO

Con cambio velocità cinghia, contropunta in ghisa con sistema di bloccaggio, carrello scorrevole poggia utensile.

a partire da
€ 524,00

Motore	Velocità del mandrino	Art.	€	Promo
230 V 50 Hz 0,37 kW	151 700 - 3000 rpm	0497/250	€ 688,00	€ 524,00
230 V 50 Hz 0,55 kW	151 700 - 3000 rpm	0497/300	€ 756,00	€ 581,00

0517A

€ 952,00

PIALLA SPESSORE

Con piano di lavoro in granito.



€ 705,00

Dimensioni	710 x 640 x 400 mm
Dimensioni piano di lavoro	330 x 230 mm
Albero	Ø 51,5 mm
Lama	2

Capacità spessore	130 x 2,4 x 1,52 mm
Giri albero	8500 rpm
Motore	230 V 50 Hz 1,5 kW
Peso netto	35 kg

0686/200

€ 650,00

PIALLA FILO SPESSORE

Con piani in alluminio.



€ 491,00

Dimensioni	770 x 430 x 450h mm
Altezza piani	360 mm
Dimensioni piani	737 x 210 mm
Albero	Ø 50 mm
Lama	N° 2

Capacità pialla filo	204 x 2 mm
Capacità spessore	204 x 2 x 125h mm
Giri albero	8000 rpm
Motore	230 V 50 Hz 1,25 kW
Peso netto	25 kg

0665
**SEGA CIRCOLARE QUADRATRICE
PARZIALMENTE MONTATA**
€ 3560,00
€ 2690,00

Lama	250 x 3 x 30 mm Z 40	Taglio a 90°	35 mm
Velocità lama	2800 rpm	Tavola scorrevole	600 x 400 mm
Dimensioni tavola principale	800 x 540 mm	Dimensioni ingombro	1840 x 2030 x 1070h mm
Dimensioni allargamento tavola	800 x 335 mm	Motore	230 V 50 Hz 2,2 kW
Altezza tavola	660 mm	Capacità di taglio con squadrante	1460 mm
Taglio a 45°	40 mm	Peso netto	230 kg

0656/254
SEGA CIRCOLARE QUADRATRICE

Da 254mm, parzialmente montata.

€ 2960,00
€ 2170,00

Dimensioni lama	254 x 30 x 3,2 mm 40 Z	Capacità di taglio a 90°	60 mm
Velocità lama	4000 rpm	Capacità di taglio a 45°	50 mm
Dimensioni tavola principale	790 x 350 mm	Tavola scorrevole	1320 x 230 mm
Dimensioni allargamento tavola	350 x 350 mm	Motore	230 V 50 Hz 2,2 kW
Altezza tavola	690 mm	Capacità di taglio con squadrante	1250 mm
		Peso netto	150 kg

0656/310
SEGA CIRCOLARE QUADRATRICE

Da 310mm, parzialmente montata.

€ 3410,00
€ 2550,00

Dimensioni lama	315 x 30 x 3,2 mm Z 40 Z	Capacità di taglio a 90°	100 mm
Velocità lama	4000 rpm	Capacità di taglio a 45°	70 mm
Dimensioni tavola principale	790 x 340 mm	Tavola scorrevole	1320 x 230 mm
Dimensioni allargamento tavola	350 x 350 mm	Motore	230 V 50 Hz 2,2 kW
Altezza tavola	690 mm	Capacità di taglio con squadrante	1400 mm
		Peso netto	175 kg

0871
TRONCATRICE RADIALE PER LEGNO

Dotata di indicatore laser della linea di taglio.

€ 677,00

Disco	Ø 305 x 30 x 3,2 mm Z 40
Taglio massimo 0° - 90°	340 x 530 mm
Taglio massimo 45° - 90°	240 x 530 mm
Spostamento radiale	215 mm
Motore	230 V 50 Hz 2 kW
Velocità motore	4000 rpm
Peso netto	25 kg

€ 518,00
0870/250
TRONCATRICE PER LEGNO

Con tavola supplementare superiore per funzionamento come sega da banco.

€ 477,00
**SUPER
PROMO**

€ 299,00

Disco	Ø 250 x 30 x 2,5 mm Z 34
Taglio massimo 0° - 90°	75 x 130 mm
Taglio massimo 45° - 45°	75 x 50 mm
Taglio massimo 45° - 90°	75 x 90 mm
Taglio massimo 0° - 45°	50 x 130 mm
Taglio massimo tavola superiore	40 mm
Motore	230 V 50 Hz 1,5 kW
Velocità motore	4500 rpm
Velocità periferica disco	59 m/s
Peso netto	15,5 kg

0855
SEGA A NASTRO PER LEGNO
€ 1130,00

Velocità	Ø 315 mm
Lama	2200 x 14 x 0,52 mm T4
Capacità di taglio	350 x 355 mm
Dimensioni tavola	400 x 530 mm
Velocità di taglio	6 - 12 m/s (1200 - 6000 rpm)
Inclinazione tavola	0 - 20°
Altezza tavola	1610 mm
Motore	230 V 50 Hz 0,75 kW
Dimensioni	610 x 620 x 1610 h mm
Peso netto	70 kg

€ 865,00
FC94/350
SEGA A NASTRO PER LEGNO
€ 1370,00

Velocità	Ø 350 mm
Capacità di taglio	325 x 360 mm
Lama	2400 x 13 x 0,52 mm T4
Dimensioni tavola	500 x 400 mm
Velocità di taglio	10 - 12 m/s
Inclinazione tavola	0 - 45°
Altezza tavola	1035 mm
Motore	230 V 50 Hz 0,75 kW
Dimensioni	730 x 620 x 1540 h mm
Peso netto	79 kg

€ 1070,00
FC94/245
SEGA A NASTRO PER LEGNO
€ 691,00

Velocità	Ø 255 mm
Capacità di taglio	245 x 300 mm
Lama	1790 x 8,4 x 0,25 mm T4
Dimensioni tavola	340 x 340 mm
Velocità di taglio	11 - 14 m/s
Inclinazione tavola	0 - 45°
Altezza tavola	1000 mm
Motore	230 V 50 Hz 0,27 kW
Dimensioni	420 x 250 x 900 h mm
Peso netto	29 kg

€ 523,00

0302/305

€ 856,00

SEGA A NASTRO PER LEGNO

Con tavola in alluminio, per tagliare pezzi con sezioni rettangolari, circolari e curvilinee. Dispositivo di protezione lama.

Volano	ø 215 mm
Capacità di taglio	300 x 170 mm
Lama	2340 x 11 x 0,8 mm T8
Dimensioni tavola	100 x 400 mm
Velocità di taglio	6 - 12 m/s
Inclinazione tavola	0° - 45°
Altezza tavola	940 mm
Motore	230 V 50 Hz 0,75 kW
Dimensioni	600 x 500 x 1580 h mm
Peso netto	58 kg



€ 654,00

0302/245

€ 562,00

SEGA A NASTRO PER LEGNO

Con tavola in alluminio, per tagliare pezzi con sezioni rettangolari, circolari e curvilinee. Dispositivo di protezione lama.

Volano	ø 235 mm
Capacità di taglio	245 x 120 mm
Lama	1790 x 9 x 0,5 mm T8
Dimensioni tavola	290 x 290 mm
Velocità di taglio	11 - 16 m/s
Inclinazione tavola	0° - 45°
Altezza tavola	1000 mm
Motore	230 V 50 Hz 0,42 kW
Dimensioni	600 x 400 x 1480 h mm
Peso netto	20 kg



€ 429,00

0302/200

€ 384,00

SEGA A NASTRO PER LEGNO

Con tavola orientabile in acciaio. Taglio pezzi con sezioni circolari e rettangolari. Dispositivo di protezione lama.

Volano	ø 215 mm
Capacità di taglio	200 x 800 mm
Lama	1400 x 6 x 0,36 mm T8
Dimensioni tavola	300 x 300 mm
Velocità di taglio	15 m/s
Inclinazione tavola	0 - 45°
Dimensioni	410 x 290 x 690 h mm
Motore	230 V 50 Hz 0,25 kW
Peso netto	17 kg



€ 274,00

0717A

€ 366,00

SEGA A NASTRO PER LEGNO

Con tavola di lavoro orientabile e goniometro per alta precisione. Dispositivo di protezione lama.

Volano	ø 200 mm
Lama	1430 x 6 x 0,36 mm T8
Capacità di taglio	190 x 800 mm
Dimensioni tavola	290 x 290 mm
Velocità di taglio	13,7 m/s
Inclinazione tavola	0 - 45°
Motore	230 V 50 Hz 0,35 kW
Dimensioni	430 x 350 x 640 h mm
Peso netto	15 kg



€ 199,00

0505

€ 313,00

LEVIGATRICE A NASTRO DA BANCO INCLINABILE

Utilizzabile con nastro in orizzontale o verticale. Con supporto ferma pezzo, nastro e disco abrasivi. Tavola di lavoro inclinabile in fusione di alluminio. Rullo trainato in alluminio su cuscinetti. Da utilizzarsi esclusivamente per la lavorazione del legno e materiali plastici.

Dimensioni	450 x 380 x 270 mm
Motore	230V 50 Hz 500 W
Nastro	915 x 100 mm
Velocità nastro	420 m/min
Grana nastro	80
Diámetro disco	ø 150 mm
Grana disco	80
Velocità di rotazione	2850 rpm
Inclinazione tavola	0 - 45°
Dimensioni tavola	225 x 150 mm
Peso netto	58 kg



€ 231,00

0564

€ 319,00

LEVIGATRICE A NASTRO DA BANCO INCLINABILE

Utilizzabile con nastro in orizzontale o verticale. Con supporto ferma pezzo, nastro e disco abrasivi. Tavola di lavoro inclinabile in estruso di alluminio. Sistema rapido di cambio del nastro. Rullo trainato in plastica su cuscinetti. Da utilizzarsi esclusivamente per la lavorazione del legno e materiali plastici.

Dimensioni	470 x 360 x 290 mm
Motore	230V 50 Hz 370 W
Nastro	915 x 100 mm
Velocità nastro	450 m/min
Grana nastro	80
Diámetro disco	ø 150 mm
Grana disco	80
Velocità di rotazione	2960 rpm
Inclinazione tavola	0 - 45°
Dimensioni tavola	226 x 140 mm
Peso netto	16,5 kg



€ 233,00

0138

€ 650,00

LEVIGATRICE A NASTRO VERTICALE E DISCO

Con piani di lavoro inclinabili.

Dimensioni	630 x 370 x 495 h mm
Nastro	25 x 1075 mm
Velocità nastro	6,5 m/s
Diámetro disco	200 mm
Motore	230 V 50 Hz 0,45 kW 1450 rpm
Dimensioni tavola nastro	180 x 150 mm
Dimensioni tavola disco	250 x 120 mm
Peso netto	25 kg



€ 504,00

0765

€ 206,00

SEGNETTO A LAMA VIBRANTE A VELOCITA' VARIABILE

Piano inclinabile, struttura robusta, adatto al taglio di balsa e compensati.

Capacità di taglio	400 x 320 mm
Lunghezza lama	175 mm
Oscillazioni	800 - 1400 rpm
Dimensioni piano	410 x 250 mm
Inclinazione tavola	0 - 65° vs
Dimensioni base	230 x 390 mm
Motore	230 V 50 Hz 0,12 kW
Temperatura di esercizio	da -5°C a +50°C
Peso netto	14 kg



€ 213,00

S009
SPACCALEGNA VERTICALE

Da 7 tonnellate con cuneo a croce.

€ 1610,00



Capacità di lavoro in altezza	120 - 540 mm
Capacità di lavoro	ø 50 - 320 mm
Forza di spinta	7 ton
Motore	230 V 50 Hz 3 kW
Giri motore a vuoto	2950 rpm
Peso netto	120 kg

€ 1140,00
0496
ASPIRATORE PER TRUCIOLI CARRELLATO

€ 850,00



Diametro aspirazione	3 x ø 100 mm
Portata d'aria	3900 m ³ / h
Motore	230 V 50 Hz 2,2 kW
Filtro in tessuto	ø 510 mm
Dimensioni	1450 x 800 x 2000 mm
Peso netto	48 kg

€ 637,00
KIT0128
**ASPIRATORE PER TRUCIOLI + SACCO FILTRAGGIO
+ 10 SACCHI IN PLASTICA**

€ 513,30

€ 369,00

0756
ASPIRATORE PER TRUCIOLI CARRELLATO

Parzialmente assemblato.

Diametro aspirazione	100 mm
Portata d'aria	850 m ³ / h
Capacità filtrante	5 micron
Filtro in tessuto	ø 370 mm
Velocità motore	2950 rpm
Depressione	1,08 kPa
Motore	230 V 50 Hz 0,75 kW
Dimensioni	500 x 600 x 1700 h mm
Peso netto	23 kg

KIT0129
**ASPIRATORE PER TRUCIOLI + SACCO FILTRAGGIO
+ 10 SACCHI IN PLASTICA**

€ 824,70

€ 599,00

0759
**ASPIRATORE PER TRUCIOLI CARRELLATO PARZIALMENTE
ASSEMBLATO**

Diametro aspirazione	2 x ø 100 mm
Portata d'aria	2500 m ³ / h
Capacità filtrante	5 micron
Filtro in tessuto	ø 510 mm
Velocità motore	2950 rpm
Depressione	1,95 kPa
Motore	230 V 50 Hz 1,5 kW
Dimensioni	840 x 560 x 1800 h mm
Peso netto	40 kg

KIT0229
**ASPIRATORE PER TRUCIOLI + SACCO FILTRAGGIO
+ 10 SACCHI IN PLASTICA**

€ 399,20

€ 275,00

0507
ASPIRATORE PER TRUCIOLI CARRELLATO

Parzialmente assemblato.

Diametro aspirazione	100 mm
Portata d'aria	900 m ³ / h
Capacità filtrante	5 micron
Filtro in tessuto	ø 320 mm
Velocità motore	2060 rpm
Depressione	0,70 kPa
Motore	230 V 50 Hz 0,55 kW
Dimensioni	500 x 600 x 1700 h mm
Peso netto	18 kg

0495

€ 438,00

ASPIRATORE PORTATILE CARRELLATO

Con ruote per seghe a nastro e troncatrici per legno.



€ 346,00

Diámetro aspiración	130mm	Motora	230 V 50 Hz 0,75 kW
Portada de la	800 (x27")	Dimensiones	395 x 325 x 350 (mm)
Filtro antipolvo	ø 190 (mm)	Peso neto	14 kg

M028-

MORSA DI PRECISIONE

Adatta per lavori dove siano richiesti precisione, affidabilità, reperibilità e bloccaggio sicuro. Indicata per lavori di fresatura di precisione e rettificazione su macchine manuali che operano a CNC. Superfici di scorrimento rettificato. Dotata di ganasce prismatiche decendenti all'atto del serraggio. Con elementi di fissaggio e chiavi di regolazione. Precisione 0,017mm e diametro 57-621180.

a partire da
€ 648,00

Dimensioni ganascia	Peso netto	Art.	C	Prezzo
118 x 338 mm	7 kg	M028/100/100	€ 624,00	€ 648,00
125 x 438 mm	12 kg	M028/125/1100	€ 667,00	€ 702,00
150 x 538 mm	24 kg	M028/150/2000	€ 1000,00	€ 1000,00
160 x 538 mm	28 kg	M028/160/3000	€ 1140,00	€ 1170,00
170 x 538 mm	36 kg	M028/170/4000	€ 1360,00	€ 1400,00
175 x 638 mm	40 kg	M028/175/2000	€ 1340,00	€ 1380,00
175 x 638 mm	42 kg	M028/175/3000	€ 1380,00	€ 1420,00
175 x 638 mm	50 kg	M028/175/4000	€ 1500,00	€ 1550,00
175 x 638 mm	50 kg	M028/175/5000	€ 1500,00	€ 1550,00
200 x 678 mm	68 kg	M028/200/3000	€ 2000,00	€ 2000,00
200 x 678 mm	70 kg	M028/200/4000	€ 2140,00	€ 2200,00
200 x 678 mm	75 kg	M028/200/5000	€ 2300,00	€ 2380,00
200 x 678 mm	84 kg	M028/200/6000	€ 2440,00	€ 2520,00

M014-

MORSA A MACCHINA CON BASE GIREVOLE 360°

Con ganasce intercambiabili in acciaio temprato e rettificato. Parti di scorrimento rettificato. Vite completamente coperte. Con manovella.

a partire da
€ 80,50

Rotazione	Apertura	Caro	Art.	C	Prezzo
0/18 x 33 mm	60 mm	14 mm	M014/080	€ 110,00	€ 80,50
100 x 35 mm	75 mm	14 mm	M014/100	€ 150,00	€ 100,00
125 x 40 mm	95 mm	14 mm	M014/125	€ 200,00	€ 140,00
160 x 50 mm	120 mm	18 mm	M014/160	€ 290,00	€ 200,00
200 x 60 mm	150 mm	18 mm	M014/200	€ 390,00	€ 290,00

M011-

MORSA DI PRECISIONE

Adatta per lavori dove sono richiesti precisione, affidabilità, reperibilità e bloccaggio sicuro. Indicata per lavori di fresatura di precisione e rettificazione su macchine manuali che operano a CNC. Superfici di scorrimento rettificato. Dotata di ganasce prismatiche decendenti all'atto del serraggio. Con elementi di fissaggio e chiavi di regolazione. Precisione 0,02mm e diametro 57-621180.

a partire da
€ 890,00

Dimensioni ganascia	Peso netto	Art.	C	Prezzo
125 x 508 mm	19 kg	M011/125/1500	€ 1140,00	€ 890,00
150 x 608 mm	30 kg	M011/150/2100	€ 1640,00	€ 1030,00
150 x 608 mm	35 kg	M011/150/3000	€ 1670,00	€ 1070,00

M012-

MORSA DI PRECISIONE

A chiusura rapida. Accoppiamenti rettificati con alta precisione. Precisione indicata su parallelismo e quadratura. Ideale per lavori di rettificazione, elettroerosione, fresatura e nel sistema di misura online.

a partire da
€ 73,20

Dimensioni	Precisione	Art.	C	Prezzo
38 x 115 x 450 mm	0,025 mm	M012/008	€ 66,40	€ 73,20
51 x 140 x 520 mm	0,03 mm	M012/009	€ 66,20	€ 74,50
70 x 180 x 670 mm	0,05 mm	M012/000	€ 200,00	€ 140,00
100 x 245 x 900 mm	0,05 mm	M012/100	€ 600,00	€ 232,00

M023-

MORSA A MACCHINA CON BASE GIREVOLE 360°

Con ganasce intercambiabili in acciaio temprato e rettificato. Parti di scorrimento rettificato. Vite completamente coperte. Con manovella.

a partire da
€ 150,00

Rotazione	Apertura	Caro	Art.	C	Prezzo
100 x 35 mm	80 mm	14 mm	M023/100	€ 204,00	€ 150,00
125 x 40 mm	100 mm	14 mm	M023/125	€ 250,00	€ 180,00
160 x 50 mm	125 mm	18 mm	M023/160	€ 370,00	€ 270,00
200 x 60 mm	160 mm	18 mm	M023/200	€ 470,00	€ 350,00

M024-

MORSA A MACCHINA CON BASE GIREVOLE 360°

Con ganasce intercambiabili in acciaio temprato e rettificato. Parti di scorrimento rettificato. Vite scoperte. Con manovella a vite fissaggio.

a partire da
€ 153,00

Rotazione	Apertura	Caro	Art.	C	Prezzo
135 x 32 mm	170 mm	14 mm	M024/130	€ 260,00	€ 153,00
160 x 50 mm	180 mm	14 mm	M024/160	€ 251,00	€ 201,00
200 x 60 mm	200 mm	18 mm	M024/200	€ 380,00	€ 280,00
250 x 65 mm	200 mm	18 mm	M024/250	€ 556,00	€ 420,00

M017-
NEW
MORSA DA TRAPANO SERIE PESANTE

Dotata di ganasce prismatiche, con protezione vite dalle infiltrazioni di polvere e altri residui.

 a partire da
€ 61,90

Ganascia	Apertura	Dimensioni base	Art.	C	Prezzo
80 mm	87 mm	185 x 155 mm	M017/080	€ 82,99	€ 61,90
100 mm	100 mm	230 x 200 mm	M017/100	€ 95,99	€ 71,90

M027-
MORSA TRAPANO

Dotata di guide raschiolate per una maggiore precisione e un miglior scorrimento.

 a partire da
€ 126,00

Ganascia	Apertura	Dimensioni base	Art.	C	Prezzo
100 x 40 mm	100 mm	290 x 170 mm	M027/100	€ 179,00	€ 126,00
140 x 50 mm	140 mm	375 x 230 mm	M027/140	€ 244,00	€ 177,00
200 x 60 mm	200 mm	485 x 295 mm	M027/200	€ 395,00	€ 288,00

M016-
NEW
MORSA A MACCHINA ORIZZONTALE - VERTICALE

Dotata di una ganasce prismatiche ed una liscia, lunghezza complessiva costante grazie alla vite inserita nell'impugnatura. Rettificata su 3 posizioni in modo da poterla fissare in posizione orizzontale, verticale e laterale.

 a partire da
€ 92,50

Ganascia	Altezza ganasce	Apertura	Art.	C	Prezzo
75 mm	30 mm	73 mm	M016/075	€ 120,00	€ 92,50
100 mm	38 mm	95 mm	M016/100	€ 148,00	€ 104,00

M001-
MORSA TRAPANO

Dotata di una ganasce prismatiche ed una ganasce liscia. Lunghezza complessiva costante grazie alla vite inserita nell'impugnatura.

 a partire da
€ 51,80

Ganascia	Apertura	Dimensioni base	Art.	C	Prezzo
100 mm	80 mm	182 x 154 mm	M001/100	€ 65,99	€ 51,80
120 mm	110 mm	200 x 175 mm	M001/120	€ 80,00	€ 62,30
150 mm	135 mm	230 x 195 mm	M001/150	€ 106,00	€ 78,30

0188-
MORSA A CROCE

Utile per eseguire lavorazioni di finitura o mascheratura di precisione grazie al movimento longitudinale e laterale senza rimuovere il pezzo dalla morsa.

 a partire da
€ 70,40

Ganascia	Apertura	Dimensioni base	Art.	C	Prezzo
100 x 25 mm	90 mm	240 x 140 mm	0188/100	€ 94,99	€ 70,40
125 x 40 mm	110 mm	255 x 140 mm	0188/125	€ 134,00	€ 99,30
150 x 50 mm	145 mm	280 x 170 mm	0188/150	€ 169,00	€ 129,00

0188-XG
MORSA A CROCE CON GIREVOLE

Utile per eseguire lavorazioni di finitura o mascheratura di precisione grazie al movimento longitudinale e laterale senza rimuovere il pezzo dalla morsa. Dotata di base girevole.

 a partire da
€ 118,00

Ganascia	Apertura	Cavo	Art.	C	Prezzo
100 x 25 mm	90 mm	15 mm	0188/100G	€ 148,00	€ 118,00
125 x 40 mm	120 mm	20 mm	0188/125G	€ 181,00	€ 133,00
150 x 50 mm	150 mm	28 mm	0188/150G	€ 204,00	€ 153,00

0766-
SET PARALLELE MAGNETICHE

Rettificata a coppie. Utilizzati come spessori del pezzo in un'ampia varietà di operazioni di lavorazione, garantendo il bloccaggio parallelo. Grazie all'attacco magnetico si ha una riduzione dei tempi di serraggio.

 a partire da
€ 129,00

Dimensioni	Durezza	Art.	C	Prezzo
90 x 2,5 x 115-23-35-39-52 mm	HRC 60	0766/090	€ 175,00	€ 129,00
125 x 2,5 x 115-38-39-37-39 mm	HRC 60	0766/125	€ 194,00	€ 137,00
150 x 2,5 x 125-38-40-45-47 mm	HRC 60	0766/150	€ 215,00	€ 162,00

P014
€ 349,00
SERIE PARALLELE

Rettificata a coppie. Utilizzati come spessori del pezzo in un'ampia varietà di operazioni di lavorazione, garantendo il bloccaggio parallelo.

€ 237,00

Dimensioni	Durezza	Prezzo	HRC 60
150 x 10 x 114-16-16-20-22-24-26-28-30-32-35-40-45-50 mm	Precisione	± 0,005 mm	

P015

€ 190,00

SERIE PARALLELE

Rettificato a coppie. Utilizzati come spessori del pezzo in un'ampia varietà di operazioni di lavorazione, garantendo il bloccaggio parallelo.



€ 140,00

Dimensioni 160 x 4 x (10-14-18-22-26-30-34-38-42) mm

Durezza HRC 60
Precisione $\pm 0,005$ mm

P017

€ 134,00

SERIE PARALLELE

Rettificato a coppie. Utilizzati come spessori del pezzo in un'ampia varietà di operazioni di lavorazione, garantendo il bloccaggio parallelo.



€ 103,00

Dimensioni 150 x 8 x (14-16-20-24-30-32-36-40-44) mm

Durezza HRC 45
Precisione $\pm 0,005$ mm

T013

€ 1320,00

TAVOLA A CROCE

Con conline per refrigerante. Graduazione registrabile del volantino.



€ 1010,00

Cassa 14 mm
Altezza 155 mm
Spostamenti 160 x 360 mm

Divisione 0,05 mm
Peso netto 70 kg

T014G

€ 1120,00

TAVOLA A CROCE GIREVOLE

Dotata di base girevole. Con conline per refrigerante. Graduazione registrabile del volantino.



€ 855,00

Cassa 12 mm
Altezza 160 mm
Spostamenti 155 x 370 mm

Divisione 0,02 mm
Peso netto 60 kg

T015/E

€ 314,00

TAVOLA A CROCE

Con graduazione registrabile del volantino.



€ 220,00

Cassa 10 mm
Altezza 104 mm
Spostamenti 50 x 80 mm

Divisione 0,01 mm
Peso netto 10 kg

T008

€ 365,00

TAVOLA A CROCE



€ 260,00

Cassa 14 mm
Interasse cassa 75 mm
Altezza 130 mm

Spostamenti 120 x 375 mm
Interasse fori base 162 mm
Peso netto 23 kg

T018/350

€ 173,00

TAVOLA A CROCE

Con scala millimetrata fissa per i movimenti della tavola longitudinali.



€ 129,00

Altezza 120 mm
Cassa 8 mm
Interasse cassa 36 mm
Spostamenti 177 x 50 mm

Divisione 0,05 mm
Dimensioni ingombro 415 x 255 mm
Peso netto 6 kg

T018/330

€ 92,40

TAVOLA A CROCE

Con scala millimetrata fissa per i movimenti della tavola longitudinali.



€ 70,00

Altezza 82 mm
Cassa 8 mm
Interasse cassa 36 mm
Spostamenti 190 x 65 mm

Divisione 0,05 mm
Dimensioni ingombro 395 x 210 mm
Peso netto 2,5 kg

T004-
TAVOLA BASCULANTE

Con regolazione dell'inclinazione su entrambi i lati.

**a partire da
€ 306,00**

Dimensioni	Case	Inclinazione	Art.	C	Prezzo
204 x 188 x 135 h mm	12 mm	± 35°	T004/250	€ 436,00	€ 306,00
360 x 230 x 180 h mm	16 mm	± 35°	T004/380	€ 465,00	€ 491,00
410 x 355 x 250 h mm	16 mm	± 35°	T004/W30	€ 1.110,00	€ 680,00

K001-
KIT STAFFAGGIO

Composto da: 26 tranci, 6 dadi a T, 6 dadi bassi, 4 manicotti giunzione, 6 staffe semplici, 12 appoggi gradinati, pratico supporto da parete.

**a partire da
€ 91,80**

Case	Filato	Art.	C	Prezzo
12 mm	M10	K001/12	€ 129,00	€ 91,80
14 mm	M12	K001/14	€ 139,00	€ 99,00
16 mm	M14	K001/16	€ 162,00	€ 120,00
18 mm	M16	K001/18	€ 203,00	€ 152,00

M051-
MANDRINO AUTOSERRANTE DI PRECISIONE

Per uso industriale, anche nelle più severe condizioni di utilizzo. Parti di scorrimento interamente temprate e rettificate. Durezza grillo mandrino HRC58.

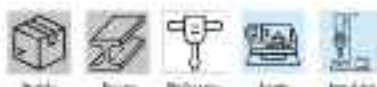

**a partire da
€ 45,20**

Capacità	Attacco DIN	Dimensioni	Art.	C	Prezzo
0,5 - 8 mm	B12	Ø 35 x 80 mm	M051/08	€ 68,00	€ 45,20
1 - 10 mm	B12	Ø 44,5 x 82 mm	M051/10	€ 68,00	€ 44,30
1 - 13 mm	B16	Ø 49,5 x 91 mm	M051/13	€ 71,40	€ 54,10
1 - 16 mm	B18	Ø 54 x 102,0 mm	M051/16	€ 96,70	€ 64,10
1 - 20 mm	B22	Ø 59 x 119 mm	M051/20	€ 144,00	€ 70,60

M042-
MANDRINO AUTOSERRANTE PROFESSIONALE

**a partire da
€ 37,10**

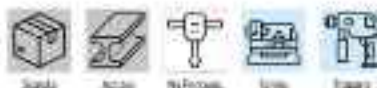
Capacità	Attacco DIN	Dimensioni	Art.	C	Prezzo
0,5 - 8 mm	B12	Ø 35 x 71 mm	M042/08	€ 54,10	€ 37,10
1 - 10 mm	B12	Ø 39 x 80 mm	M042/10	€ 52,90	€ 36,00
1 - 13 mm	B16	Ø 41 x 87 mm	M042/13	€ 59,90	€ 43,00
1 - 16 mm	B18	Ø 49 x 98 mm	M042/16	€ 72,40	€ 52,30
1 - 20 mm	B22	Ø 53 x 106 mm	M042/20	€ 96,00	€ 69,70

M052-
MANDRINO CON SERRAGGIO A CREMAGLIERA

**a partire da
€ 11,70**

Capacità	Attacco DIN	Dimensioni	Art.	C	Prezzo
1 - 10 mm	B12	Ø 43 x 57 mm	M052/10	€ 16,10	€ 11,70
1 - 13 mm	B16	Ø 53 x 65 mm	M052/13	€ 21,20	€ 15,40
1 - 16 mm	B18	Ø 53 x 74 mm	M052/16	€ 25,40	€ 18,40
1 - 20 mm	B22	Ø 64 x 83 mm	M052/20	€ 38,40	€ 27,80

M059-
MASCHIATORE A FRIZIONE REGISTRABILE CON INVERSIONE

Il dispositivo di sicurezza regolabile con frizione riduce la possibilità di rottura del maschio durante l'esecuzione della filettatura. Invertitore di rotazione incorporato, subito attivo al cambio del dispositivo di avanzamento. Frizione regolabile in 4 posizioni. Dotato di 7 pinze intercambiabili e chiavi per utilizzo.

**a partire da
€ 390,00**

Capacità maschiatura	Attacco conico CM	Attacco DIN	Art.	C	Prezzo
M 2 - 7	2	B16	M059/07	€ 508,00	€ 390,00
M 6 - 12	3	B16	M059/12	€ 605,00	€ 470,00
M 8 - 20	4	B22	M059/20	€ 749,00	€ 523,00

0688
**APPARECCHIO UNIVERSALE A
FRESARE PER TORNO**

Permette di effettuare una lavorazione superficiale sui pezzi staffati con l'utilizzo del mandrino del tornio come portautensile. Frisaggio mediante adattamento meccanico rispetto alla macchina in cui deve essere applicato.

€ 162,00

€ 215,00
T00A1
TORRETTA A CAMBIO RAPIDO

Per cambi utensili rapidi grazie al perno di blocco/sblocco. Composizione del set: - 1 torretta portautensili - 3 portautensili a sede piana.



Lunghezza	57 mm
Larghezza	57 mm
Altezza	37 mm
Foro	16 mm
Altezza utensile	14 mm

€ 203,00

T00A1/PP

€ 56,60

PORTAUTENSILI A SEDE PIANA

A cambio rapido con sede piana dotato di vite per la regolazione dell'altezza e 4 viti di serraggio.



€ 45,30



Lunghezza	58 mm	Altezza	25 mm
Larghezza	28,5 mm	Altezza utensile	12 mm

T00A1/LR

€ 8,00 NEW

UTENSILE LAMA

Per lavorazioni di troncatura.
Per portalama T00A1/PL.



€ 6,00



Lunghezza	101,6 mm	Spessore	2,38 mm
Altezza	12,7 mm		

T00A1/PL

€ 60,00 NEW

PORTAUTENSILE PORTALAMA

A cambio rapido. Dotato di vite di regolazione dell'altezza e 3 viti di serraggio lama.



€ 45,30



Lunghezza	58 mm	Altezza	25 mm
Larghezza	30,5 mm	Altezza utensile	13 mm

T00A1/SP

€ 54,00 NEW

PORTAUTENSILE SEDE PRISMATICA

A cambio rapido. Dotato di vite di regolazione dell'altezza e 4 viti di serraggio.



€ 40,80



Lunghezza	50 mm	Altezza	25 mm
Larghezza	28,5 mm	Altezza utensile	12 mm

T202

€ 62,70 NEW

KIT TUBO componibile snodabile per liquidi refrigeranti

Adatto per liquidi e aria ed inalterabile agli agenti chimici normali, diametro interno di 6mm e attacco 1/8". Composto da: n.1 pinza montaggio tubi, n.1 raccordo a Y, n.2 raccordi: 1/8", n.2 raccordi: 1/4", n.1 rubinetto con raccordo 1/4", n.1 rubinetto con attacco tubo, n.6 ugelli (2pcs 1/16", 2pcs 1/8" a 2pcs 1/4"), n.3 ugelli a spatola, n.2 ugelli a spatola con fori, n.3 ugelli a 90°, n.1 ugello a 90° con fori, n.6 tubi l=150mm composto da 10 segmenti l'uno.



€ 46,90



Diametro tubo	6 mm - 1/8"
---------------	-------------

T203

€ 89,90 NEW

KIT TUBO componibile snodabile per liquidi refrigeranti

Adatto per liquidi e aria ed inalterabile agli agenti chimici normali, diametro interno di 12mm e attacco 1/2". Composto da: n.1 pinza montaggio tubi, n.1 raccordo a Y, n.2 raccordi: 1/2", n.2 raccordi: 3/8", n.1 rubinetto con attacco tubo, n.1 rubinetto con raccordo 1/2", n.1 attacco snodato da 1/2", n.6 ugelli (2pcs con foro Ø6mm, 2pcs con foro Ø9,5mm e 2pcs con foro Ø12,5mm), n.3 ugelli a 90°, n.3 ugelli a 90° con fori, n.6 tubi l=160mm composti da 7 segmenti l'uno.



€ 67,20



Diametro tubo	12 mm - 1/2"
---------------	--------------

0532A

€ 204,00

LAMPADA A LED PER MACCHINE UTENSILI

Snodato, senza trasformatore.



€ 150,00



Alimentazione	24 V 13 W AC/DC
Flusso luminoso	1800 lm
Temperatura colore	6500 K
Numero dei LED	9
Altezza	890 mm
Diametro	125 mm
Snodi	3

0532A/230V

€ 223,00

LAMPADA A LED PER MACCHINE UTENSILI

Snodato, con trasformatore.



€ 161,00



Alimentazione	230 V 50 Hz 13 W
Flusso luminoso	1800 lm
Temperatura colore	6500 K
Numero dei LED	9
Altezza	900 mm
Diametro	125 mm
Snodi	3

0538A
€ 153,00
LAMPADA A LED PER MACCHINE UTENSILI

Snodato, senza trasformatore.



Alimentazione	24V / 7W
Flusso luminoso	700 lm
Temperatura colore	6500 K
Numero dei LED	1
Altezza	640 mm
Diametro	40 mm
Snodi	3

0536A
€ 156,00
LAMPADA A LED PER MACCHINE UTENSILI

Flessibile, con trasformatore e base magnetica.



Alimentazione	230V / 5W
Altezza	480 mm
Diametro	60 mm
Snodi	1
Luminosità	500 lm - 4400 K

B007-
NEW
SET 5 UTENSILI AD INSERTO

Inserti inclusi, utile per avere un set che permetta di eseguire la maggior parte di operazioni di tornitura con torni di piccole dimensioni.



Stelo ul. est. / Inserto	Stelo ul. int. / Inserto	Art.	€	Promo
10 mm / TCMT110204...	8 mm / TCMT090204...	B007/10	€ 113,00	€ 90,00
12 mm / TCMT110204...	10 mm / TCMT110204...	B007/12	€ 129,00	€ 91,00
14 mm / TCMT16T304...	12 mm / TCMT110204...	B007/14	€ 140,00	€ 117,00
20 mm / TCMT16T304...	16 mm / TCMT110204...	B007/20	€ 199,00	€ 140,00
25 mm / TCMT16T304...	20 mm / TCMT110204...	B007/25	€ 249,00	€ 180,00
32 mm / TCMT16T304...	25 mm / TCMT16T304...	B007/32	€ 309,00	€ 241,00

KITSTGCX
NEW
UTENSILE PER ESTERNO CON INSERTI

Utensili per esterno	Inserti	Art.	€	Promo
STGCR11	TCMT110204N x 10 Pcs	KITSTGCR11	€ 113,00	€ 86,10
STGCR20	TCMT16T304N x 10 Pcs	KITSTGCR20	€ 140,00	€ 118,00
STGCR25	TCMT16T304N x 10 Pcs	KITSTGCR25	€ 170,00	€ 132,00

KITSCLCXE
NEW
UTENSILE PER ESTERNO CON INSERTI

Utensili per esterno	Inserti	Art.	€	Promo
SCLCR12E	DCMT09T304N x 10 Pcs	KITSCLCR12E	€ 140,00	€ 113,00
SCLCR16E	DCMT09T304N x 10 Pcs	KITSCLCR16E	€ 146,00	€ 119,00
SCLCR20E	DCMT120408N x 10 Pcs	KITSCLCR20E	€ 170,00	€ 141,00
SCLCR25E	DCMT120408N x 10 Pcs	KITSCLCR25E	€ 190,00	€ 140,00

KITSSSCXE
NEW
UTENSILE PER ESTERNO CON INSERTI

Utensili per esterno	Inserti	Art.	€	Promo
SSSCR20E	SCMT120408N	KITSSSCR20E	€ 167,00	€ 137,00
SSSCR25E	SCMT120408N	KITSSSCR25E	€ 181,00	€ 146,00

KITSVJBX
NEW
UTENSILE PER ESTERNO CON INSERTI



Utensili per esterno	Inserti	Art.	€	Promo
SVJBR20	VDMT120404N x 10 Pcs	KITSVJBR20	€ 184,00	€ 141,00
SVJBR25	VDMT160404N x 10 Pcs	KITSVJBR25	€ 199,00	€ 151,00

KITSDJCX
NEW
UTENSILE PER ESTERNO CON INSERTI

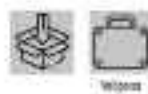

Utensili per esterno	Inserti	Art.	€	Promo
SDJCR10	DCMT070204N x 10 Pcs	KITSDJCR10	€ 101,00	€ 76,30
SDJCR12	DCMT070204N x 10 Pcs	KITSDJCR12	€ 110,00	€ 87,00
SDJCR16	DCMT070204N x 10 Pcs	KITSDJCR16	€ 119,00	€ 92,60
SDJCR20	DCMT11T304N x 10 Pcs	KITSDJCR20	€ 149,00	€ 115,00
SDJCR25	DCMT11T304N x 10 Pcs	KITSDJCR25	€ 168,00	€ 128,00

KITPCLNX
**UTENSILE PER ESTERNO
CON INSERTI**
NEW
 a partire da
€ 106,00

Utensili per esterno	Inserti	Art.	€	Prezzo
PCLNR16	CNMG120404N x 10 Pcs	KITPCLNR16	€ 149,00	€ 106,00
PCLNR20	CNMG120404N x 10 Pcs	KITPCLNR20	€ 146,00	€ 116,00
PCLNR25	CNMG120404N x 10 Pcs	KITPCLNR25	€ 166,00	€ 121,00

KITPTGNX
**UTENSILE PER ESTERNO
CON INSERTI**
NEW
 a partire da
€ 107,00

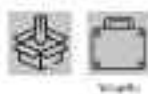
Utensili per esterno	Inserti	Art.	€	Prezzo
PTGNR16	1NMG160404N x 10 Pcs	KITPTGNR16	€ 146,00	€ 107,00
PTGNR20	1NMG160404N x 10 Pcs	KITPTGNR20	€ 149,00	€ 114,00
PTGNR25	1NMG160404N x 10 Pcs	KITPTGNR25	€ 143,00	€ 116,00

KITPSSNX
**UTENSILE PER ESTERNO
CON INSERTI**
NEW
 a partire da
€ 117,00

Utensili per esterno	Inserti	Art.	€	Prezzo
PSSNR16	5NMG120404T5 x 10 Pcs	KITPSSNR16	€ 146,00	€ 117,00
PSSNR20	5NMG120404T5 x 10 Pcs	KITPSSNR20	€ 146,00	€ 124,00
PSSNR25	5NMG120404T5 x 10 Pcs	KITPSSNR25	€ 199,00	€ 132,00

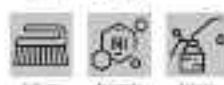
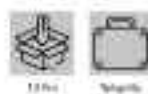
KITCKJX
**UTENSILE PER ESTERNO
CON INSERTI**
NEW
 a partire da
€ 112,00

Utensili per esterno	Inserti	Art.	€	Prezzo
CKJNR16	KNUX160404RN x 10 Pcs	KITCKJ16	€ 146,00	€ 112,00
CKJNR20	KNUX160404RN x 10 Pcs	KITCKJ20	€ 199,00	€ 131,00
CKJNR25	KNUX160404RN x 10 Pcs	KITCKJ25	€ 141,00	€ 117,00

KITPWLNX
**UTENSILE PER ESTERNO
CON INSERTI**
NEW
 a partire da
€ 131,00

Utensili per esterno	Inserti	Art.	€	Prezzo
PWLNR20	WNM308408N x 10 Pcs	KITPWLNR20	€ 149,00	€ 131,00
PWLNR25	WNM308408N x 10 Pcs	KITPWLNR25	€ 191,00	€ 129,00

KITPDJNX
**UTENSILE PER ESTERNO
CON INSERTI**
NEW
 a partire da
€ 146,00

Utensili per esterno	Inserti	Art.	€	Prezzo
PDJNR20	DNMG150608N	KITPDJNR20	€ 190,00	€ 146,00
PDJNR25	DNMG150608N	KITPDJNR25	€ 292,00	€ 155,00

KISCLCR
SET UTENSILI PER INTERNO 95°
€ 236,00
€ 157,00

Utensili per interno	Art.	€	Prezzo
SCLCR8; SCLCR10; SCLCR12; SCLCR14			
Inserti	CCMTM0204N x 10 Pz		
Chiave torx	T7 x 2 Pz		
Vite	T7 x 2,5 mm x 4 Pz		

KISTCMT
SET UTENSILI PER INTERNO 90°
€ 201,00
€ 216,00

Utensili per interno	Art.	€	Prezzo
STFCR8; STFCR10; STFCR12; STFCR14; STFCR20			
Inserti	TCMT102504N x 10 Pz		
Chiave torx	T6 x 2 Pz		
Vite	T8 x 2,5 mm x 5 Pz		

KISTFCR € 222,00
SET UTENSILI PER INTERNO BLOCCAGGIO A VITE 90°

€ 171,00

Utensili per interno: STFCR08, STFCR10, STFCR12, STFCR14, STFCR20
 Inserto (non incluso): ICM111020A...
 Chiave torx: T8 x 2 Pz
 Vite: T8 x 7,5 mm x 5 Pz

KISNR € 168,00
KIT FILETTATURA PER INTERNO

Composto dall'utensile per filettatura interna 11 Pz, vite di ricambio M3.5 x 12mm (1 Pz), chiave esagonale 2,5mm (1 Pz), chiave torx T15 (1 Pz) ed inserti assortiti: A055 - A060; - ISO 0,8 - 1,00 - 1,20 - 1,50 - 1,75 - 2,00 - 2,50 - 3,00mm (1 Pz ciascuno).

a partire da € 168,00

Utensili per interno	Inserto	Art.	€	Prezzo
SNR20	T8R...	KISNR	€ 244,00	€ 168,00
SNR25	T8R...	KISNR25	€ 256,00	€ 210,00

T088 € 104,00
SET DA TAGLIO

€ 81,30

Contenuto del set: 1 Pz SF18K14 - 1 Pz SF0H2W2 - 1 Pz SF0H2W1
 Inserto (non incluso): GCMX2N - GCMX3N

B005- € 18,90
SERIE UTENSILI BRASATI

a partire da € 18,90

Kit	Art.	€	Prezzo
1BRAS41108RP - 1BRAS41110RP - 1BRAS410112RP - 1BRAS4104120P - 1BRAS4109120P	B005	€ 24,70	€ 18,90
1BRAS41110RP - 1BRAS41112RP - 1BRAS4102140P - 1BRAS4104140P - 1BRAS4109140P	B005/14	€ 40,00	€ 31,90
1BRAS41112RP - 1BRAS41114RP - 1BRAS410220P - 1BRAS410420P - 1BRAS410920P	B005/20	€ 50,10	€ 40,90

KISER € 150,00
KIT FILETTATURA PER ESTERNO

Composto dall'utensile per filettatura esterna (1 Pz), vite di ricambio M3.5 x 12mm (1 Pz), chiave esagonale 2,5mm (1 Pz), chiave torx T15 (1 Pz) ed inserti assortiti: A055 - A060; - ISO 0,8 - 1,00 - 1,25 - 1,50 - 1,75 - 2,00 - 2,50 - 3,00mm (1 Pz ciascuno).

a partire da € 150,00

Utensili per esterno	Inserto	Art.	€	Prezzo
SEK20	T8R...	KISER	€ 188,00	€ 150,00
SEK25	T8R...	KISER25	€ 242,00	€ 191,00

KICAN € 242,00
SET PER CANALINI ESTERNI ED INTERNI

Composto dall'utensile per canalini esterni: 20 x 20 mm (1 Pz), utensile per canalini interni: a 20mm (1 Pz), vite di ricambio M4 x 12mm (2 Pz), chiave torx: T15 (1 Pz) ed inserti per sintonatura 16mm rivesitibili TIN: 16S110134 (2 Pz), 16S130134 (2 Pz), 16S160134 (2 Pz), 16S190134 (1 Pz), 16S210134 (1 Pz), 16S260134 (1 Pz), 16S310134 (1 Pz).

€ 189,00
BR10- NEW € 46,80
SET UTENSILI BRASATI

a partire da € 46,80

Dimensioni	Art.	€	Prezzo
10 x 10 x L100mm (ISO 8 DIN 4973, ISO 9 DIN 4974) 10 x 10 x L100mm (ISO 1 DIN 4977, ISO 2 DIN 4972, ISO 4R DIN 4980, ISO 4L DIN 4980, ISO 7 DIN 4981) 6 x 10 x L100mm (ISO 3R DIN 4976, ISO 4 DIN 4975, ISO 5 DIN 4977)	BR10/10	€ 42,00	€ 46,80
10 x 12 x L100mm (ISO 8 DIN 4973, ISO 9 DIN 4974) 12 x 12 x L100mm (ISO 1 DIN 4977, ISO 2 DIN 4972, ISO 4R DIN 4980, ISO 4L DIN 4980) 8 x 12 x L100mm (ISO 3R DIN 4976, ISO 4 DIN 4975, ISO 5 DIN 4977)	BR10/12	€ 79,00	€ 56,00

P046 € 20,80
SERIE PUNTE

Destra, rollate, nero.

€ 20,80

Misura (a progressione 0,5 mm) 1 - 13 mm

P045

€-16,60

SERIE PUNTE

Destra, rollate, nera.



Misura (progressione 0,5 mm) 1 - 10 mm



€12,40

P023/19

€-38,00

SERIE PUNTE ELICOIDALI CILINDRICHE

Destra, rettificata.



Misura (progressione 0,5 mm) 1 - 10 mm



€31,20

P023/25

€-77,10

SERIE PUNTE ELICOIDALI CILINDRICHE

Destra, rettificata.



Misura (progressione 0,5 mm) 1 - 13 mm



€63,20

P058/170

€-186,00

SERIE PUNTE

Destra, lunga durata grazie al rivestimento in titanio.

150 ltxl Pz (progressione 0,5 mm) Ø 1 - 8 mm
20 ltxl Pz (progressione 0,5 mm) Ø 8,5 - 10 mm

€144,00

P010/51

€-64,10

SERIE PUNTE CILINDRICHE A DECIMI

Destra, lunga durata grazie al rivestimento in titanio.



Misura (progressione 0,1 mm) 1 - 6 mm



€41,00

P010/41

€-149,00

SERIE PUNTE CILINDRICHE A DECIMI

Destra, lunga durata grazie al rivestimento in titanio.



Misura (progressione 0,1 mm) 6 - 10 mm



€108,00

P062

€-70,60

SERIE PUNTE

Destra, lunga durata grazie al rivestimento in titanio.



Misura (progressione 0,5 mm) 1 - 13 mm



€52,30

P061

€-39,50

SERIE PUNTE CILINDRICHE RETTIFICATE

Destra, lunga durata grazie al rivestimento in titanio.



Misura (progressione 0,5 mm) 1 - 10 mm



€19,50

P067
€ 70,60
SERIE PUNTE AL COBALTO

Autocentrante, destra, con grande resistenza termica.



Misura (progressione 0,5 mm) 1 - 10 mm

€ 57,30
P069
€ 139,00
SERIE PUNTE AL COBALTO

Autocentrante, destra, con grande resistenza termica.



Misura (progressione 0,5 mm) 1 - 13 mm

€ 109,00
P064/19A
€ 85,40
SERIE PUNTE AL COBALTO

Autocentrante, destra, con grande resistenza termica.



Misura (progressione 0,5 mm) 1 - 10 mm

€ 67,90
P064/25A
€ 182,00
SERIE PUNTE AL COBALTO

Autocentrante, destra, con grande resistenza termica.



Misura (progressione 0,5 mm) 1 - 13 mm

€ 141,00
P057
€ 107,00
SERIE PUNTE ELICOIDALI A CODOLO CONICO

Destra.

 Misure CNF: 16 mm
 CM 1 - 14 mm
 Misure CM2: 15 - 16 - 17 - 18 - 19 - 20 - 21 - 22 - 23 mm

€ 85,80
P056/10S
€ 36,40
SERIE PUNTE DA CENTRO

 Rettificata, con scanalature vaporizzate.
 Angolo conicità 60°.

 Misure 0,75 - 1,00 - 1,5 - 1,6 - 2,0 - 2,5 - 3,0
 - 3,15 - 4,0 - 5,0 mm

 Tipo A
 Tolleranza K12

€ 28,40
F011/6
€ 194,00
SERIE DI TAZZE A CAROTARE CON ATTACCO WELDON

Permette un taglio molto veloce, non necessita di preforo e non crea nessuna formazione di bava grazie al minor sforzo del tagliente durante la lavorazione.

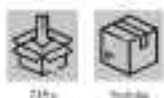
 Misure 12 x 62 - 14 x 62 - 16 x 62 - 18 x 62 - 20 x 62 - 22 x 62 mm
 Capacità di taglio 30 mm
 Attacco Weldon 19,05 mm

€ 156,00
F002/6
€ 297,00
SERIE SEGHE A CAROTARE CON ATTACCO WELDON

Permette un taglio molto veloce, non necessita di preforo e non crea nessuna formazione di bava grazie al minor sforzo del tagliente durante la lavorazione.

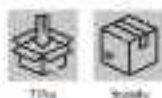
 Misure 12 x 62 - 14 x 62 - 16 x 62 - 18 x 62 - 20 x 62 - 22 x 62 mm
 Attacco Weldon 19,05 mm

€ 240,00

F019/008

€ 148,00

SET SEGHE A TAZZA CON INSERTI IN METALLO DURO

Con scarico truciolo laterale e punta pilota.

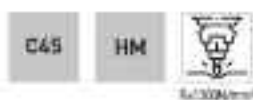

Misure: 16 mm, 18 mm, 20 mm, 22 mm, 25 mm, 30 mm, 32 mm, 35 mm
Profondità di taglio: 5 mm



€ 116,00

F015/008S

€ 148,00

SET SEGHE A TAZZA

Con scarico truciolo laterale e punta pilota.



Misure: 16 mm, 18 mm, 20 mm, 22 mm, 25 mm, 30 mm, 32 mm, 35 mm



€ 116,00

0712/009

€ 104,00

ASSORTIMENTO IN VALIGETTA

Kit installatore.



Tazze: 19 - 22 - 29 mm
Alberi, punte, adattatore corrispondenti: 0712/000 - 0712/900 - 0712/000



€ 65,40

Tazze: 35 - 38 - 44 - 51 - 57 - 64 mm
Alberi, punte, adattatore corrispondenti: 0712/000

0712/010

€ 195,00

ASSORTIMENTO IN VALIGETTA

Kit industria.



Tazze: 19 - 22 - 29 mm
Alberi, punte, adattatore corrispondenti: 0712/000 - 0712/900 - 0712/300
Tazze: 35 - 38 - 44 - 51 - 57 - 64 - 76 - 83 - 92 - 95 - 106 - 114 mm



€ 152,00

Alberi, punte, adattatore corrispondenti: 0712/000 - 0712/900 - 0712/300
Prolunga: 300 mm

L020

€ 104,00

SERIE LAMATORI TIPO MEDIO CON ATTACCO CILINDRICO

Per fori passanti.



Per viti: M3, M4, M5, M6, M8, M10, M12



€ 75,00

S001

€ 97,80

SERIE SVASATORE A 3 TAGLIENTI 90°

Con spoglie rettificata e scanalature ricavate dal pieno, per eseguire svasatura conica senza vibrazioni.



Ø max: 6 - 8 - 10 - 12,4 - 16,5 - 20,5 mm



€ 81,10

S026/06-20S

€ 63,20

SERIE SVASATORI CON GAMBO ESAGONALE

Per eseguire svasatura conica senza vibrazioni.



Misure: 6,3 - 8,3 - 10,4
17,8 - 16,5 - 20,5 mm
Dimensioni gambo: 1/4" HEX x 25 mm



€ 48,30

S001/60

€ 65,00 **NEW**

SERIE SVASATORI A 3 TAGLIENTI 60°

Con spoglie rettificata e scanalature ricavate dal pieno, per eseguire svasatura conica senza vibrazioni.



Ø max: 6 - 8 - 10 - 12,5 - 16 - 20 mm



€ 48,50

€ 62,80

F639

€ 82,50

UTENSILE CONICO A GRADINO

Per creare e allargare fori in lamiera.



Gambo 10mm
 ø 6 - 7-16 - 9 - 12 - 15 - 18 - 21 - 24 - 27 - 30 - 33 - 36 - 38mm

€ 62,80

F430

€ 78,10

SERIE UTENSILI CONICI A SCALINI

Per creare e allargare fori in lamiera.



Gambo 6 - 8 - 10mm
 ø 4 - 12 - 4 - 20 - 4 - 30mm

€ 44,60

F23X

UTENSILE CONICO A GRADINO

Per creare e allargare fori in lamiera, con punta intercambiabile.



a partire da
€ 56,30

Gambo	ø	Art.	C	Prezzo
10mm	7,5 - 32 (2,5-5,3-11,2-14,5-18,7-22,3-27,9-32) mm	F232	0-76,00	0-56,30
10mm	2,5 - 38 (2,5-4,3-13-18-19-21-23-26-29-32-36-38) mm	F238	0-81,40	0-60,00

F001/10

€ 239,00

SERIE FRESE FRONTALI A SGROSSARE

Taglio al centro, gambo cilindrico, attacco weldon, serie normale.



Fresa ø 6 | 8 | 10 | 12 | 14 | 16 | 18 | 20 | 22 | 25 mm
 Gambo ø 6 | 10 | 10 | 12 | 12 | 14 | 14 | 20 | 20 | 25 mm

€ 175,00

F001/20

€ 239,00

SERIE FRESE FRONTALI PER FINITURA

A 2 e 4 taglienti, taglio al centro, gambo cilindrico, attacco weldon, serie normale.



€ 165,00

Fresa 2T	ø 3 - 4 - 5 - 6 - 8 - 10 - 12 - 14 - 18 - 20 mm
Gambo	ø 6 - 6 - 6 - 6 - 10 - 10 - 12 - 12 - 16 - 20 mm
Fresa 4T	ø 3 - 4 - 5 - 6 - 8 - 10 - 12 - 14 - 18 - 20 mm
Gambo	ø 6 - 6 - 6 - 6 - 10 - 10 - 12 - 12 - 16 - 20 mm

F008DC

€ 67,50

SERIE FRESE ROTATIVE IN METALLO DURO

Con taglio a diamante.



Misure 10 x 20 mm
 Tipo B, C, D, G, M
 Gambo 6 mm

€ 52,80

F008SC

€ 67,50

SERIE FRESE ROTATIVE IN METALLO DURO

A taglio singolo.



Misure 10 x 20 mm
 Tipo B, C, D, G, M
 Gambo 6 mm

€ 52,80

F008-

FRESE ROTATIVE

In metallo duro con taglio incrociato.

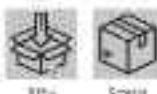

a partire da
€ 48,00

Gambo	Art.	C	Prezzo
ø 3 mm	F008/3	0-65,00	0-48,00
ø 6 mm	F008/6	0-107,00	0-86,40

M0155

€ 58,20

SERIE MASCHI E PUNTE

Con giramaschi.



Maschi M3x0,50 - M4x0,70 - M5x0,80 - M6x1,00 - M8x1,20 - M10x1,50 - M12x1,75
Punte Ø2,5 - Ø3,5 - Ø4,5 - Ø5,0 - Ø6,0 - Ø8,5 - Ø10,2



€ 46,10

M312/P

€ 63,60

**SERIE MASCHI PER FORI PASSANTI
GAMBO RINFORZATO**

Con giramaschi.



Maschi M3x0,50 - M4x0,70 - M5x0,80 - M6x1 - M8x1,25 - M10x1,50 - M12x1,75



€ 47,90

M312/C

€ 69,20

**SERIE MASCHI PER FORI CIECHI 35°
GAMBO RINFORZATO**

Con giramaschi.



Maschi M3x0,50 - M4x0,70 - M5x0,80 - M6x1 - M8x1,25 - M10x1,50 - M12x1,75



€ 51,20

M020

€ 32,10

SERIE MASCHI E FILIERE



Giramaschi M3 - M12
Maschi M3x0,5 - M4x0,7 - M5x0,8
 M6x1 - M7x1 - M8x1,25
 M10x1,5 - M12x1,75 1/8" NPT27



€ 26,30

Girafiera 25x9mm
Filiera M3x0,5 - M4x0,7 - M5x0,8
 M6x1 - M7x1 - M8x1,25
 M10x1,5 - M12x1,75 1/8" NPT27

M036

€ 62,40

SERIE MASCHI E FILIERE

Con punte e contafilati.



Giramaschi M3 - M12
Girafiera 25x9mm
Maschi M3x0,5 - M4x0,7 - M5x0,8 - M6x1 - M7x1 - M8x1,25 - M10x1,5 - M12



€ 51,10

Filiera M3x0,5 - M4x0,7 - M5x0,8 - M6x1 - M7x1 - M8x1,25 - M10x1,5 - M12
Punte 2,5 - 3,2 - 4,2 - 5 - 6 - 8 - 10 - 12,5 - 16
Girafiera 6,5x50mm

M032

€ 116,00

SERIE MASCHI E FILIERE

Con giramaschi, girafilieri e contafilati.



Maschi M3x0,5 - M4x0,7 - M5x0,8 - M6x1 - M8x1,25 - M10x1,5 - M12x1,75



€ 86,90

Filiera M3x0,5 - M4x0,7 - M5x0,8 - M6x1 - M8x1,25 - M10x1,5 - M12x1,75
Girafiera 3,5x50mm

M101

€ 114,00

SERIE MASCHI E FILIERE

Maschio a mano e filiera: Metric M3x0,5 - UNC 1/4 20 - UNF 4 40 - Metric M4x0,7 - UNC 1/8 28 - UNF 6 32 - Metric M5x0,8 - UNC 5/16 18 - UNF 8 32 - Metric M6x1 - UNC 5/16 24 - UNF 10 32 - Metric M7x1 - UNC 3/8 16 - UNF 10 24 - Metric M8x1,25 - UNC 3/8 24 - UNF 12 24 - Metric M9x1,25 - UNC 7/16 14 - Metric M10x1,5 - UNC 7/16 20 - Metric M10x1 - UNC 1/2 13 - Metric M12x1,75 - UNC 1/2 20 - NPT 1/8 27. Completo di giramaschi e girafiliera.



€ 88,60



M100

€ 153,00

SERIE MASCHI E FILIERE

Con giramaschi e girafiliera. M4x0,75 - M6x1 - M8x1 - M8x1,25 - M10x1,25 - M10x1,5 - M12x1,5 - M12x1,75 - M14x1,5 - M14x2 - M14x1,5 - M14x2 - M18x1,5 - M18x2,5 - M20x1,5 - M20x2,5 - M22x1,5 - M22x2,5 x M24x1,5 - M24x3.



€ 119,00



M218
€ 247,00
SERIE MASCHI E FILIERE

Maschi a mano serie 2pz e filiera: M2 x 0,40 - M3 x 0,50 - M4 x 0,70 - M5 x 0,80 - M6 x 0,75 - M6 x 1 - M7 x 0,75 - M7 x 1 - M8 x 0,75 - M8 x 1 - M8 x 1,25 - M9 x 0,75 - M9 x 1 - M9 x 1,25 - M10 x 0,75 - M10 x 1 - M10 x 1,25 - M10 x 1,5 - M11 x 0,75 - M11 x 1 - M11 x 1,25 - M11 x 1,5 - M12 x 0,75 - M12 x 1 - M12 x 1,25 - M12 x 1,5 - M12 x 1,75 - M14 x 1 - M14 x 1,25 - M14 x 1,5 - M14 x 2 - M16 x 1 - M16 x 1,5 - M16 x 2 - M15 x 1,5. Completo di 2 giramaschi e 2 girafilere.

€ 200,00

0890
€ 55,80
UTENSILI 3 IN 1, PUNTA-MASCHIO-SVASATORE E SERIE INSERTI

Grazie alla particolare geometria in un'unica operazione è in grado di forare, filettare e svasare. Con porta inserti a cambio rapido.



Maschi	M3 x 0,5 - M4 x 0,7 - M5 x 0,8 - M6 x 1 - M8 x 1,25 - M10 x 1,5
Attacco	1/4"
Philips	1 - 2
Fori-drill	1 - 2
Taglio	1 - 5 mm

€ 45,90
G003-
NEW
GIRAMASCHI A CRICCHETTO

A funzionamento destrorsa, sinistrorsa o in posizione fissa. Dotato di livella sulla testa per facilitare il corretto allineamento del maschio con l'imbocco del foro.

a partire da € 9,30

Lunghezza	Maschi	Quattro	Art.	€	Prezzo
85 mm	M3 - M5	1,75 - 5,5 mm	G003/1	€ 12,50	€ 9,30
100 mm	M6 - M12	4 - 6 mm	G003/2	€ 14,20	€ 10,20
250 mm	M3 - M5	2,7 - 5 mm	G003/3	€ 18,50	€ 14,20
300 mm	M6 - M12	4,9 - 8 mm	G003/4	€ 21,00	€ 16,20

G011-
NEW
GIRAMASCHI CON ATTACCO MANDRINO PER CENTRAGGIO

Dotato di perno guida di centraggio, che permette di fissare su mandrini di macchine utensili per poter mantenere la rettilineità del maschio rispetto al preforo precedentemente eseguito.

a partire da € 11,30

Maschi	Quattro	Attacco cilindrico	Art.	€	Prezzo
M2 - M6	2 - 5 mm	06,25 mm	G011/1	€ 15,00	€ 11,30
M6 - M12	5 - 12 mm	07,62 mm	G011/2	€ 18,00	€ 13,80

F123
€ 51,00
SERIE FILIERE

Da M3 a M12, completo di girafilere.

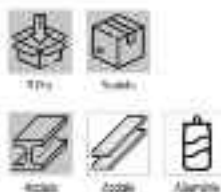
€ 37,20

Misura	M3 - M4 - M6 - M8 - M10 - M12
Girafilere	25 x 9 mm

E010
€ 129,00
KIT RIPARAZIONE FILETTI METRICI F-COIL

Adatti per la rigenerazione delle filettature o per ottenere delle maschietture molto resistenti in materiali teneri.

€ 106,00

Misure	M6 - M12	Inseri filettati	M6=25 M6=25 M8=25 M10=25 M12=10
Maschi ST	M5 x 0,8 - M6 x 1,0 - M8 x 1,25 - M10 x 1,5 - M12 x 1,75	Utensile monoblocco	5 Pz
Punte	5,2 mm - 6,3 mm - 8,3 mm - 10,4 mm - 12,4 mm	Alzoce rottura	5 Pz

C033-
CALIBRO ELETTRONICO DIGITALE INOX

A 3 funzioni con schermo grande.

a partire da € 47,40

Utile	Asse	Bocchi	Art.	€	Prezzo
0-150 mm 0-6"	16 x 3,2 mm	40 mm	C033/150	€ 65,90	€ 47,40
0-200 mm 0-8"	16 x 3,2 mm	50 mm	C033/200	€ 97,40	€ 72,50
0-300 mm 0-12"	16 x 3,2 mm	60 mm	C033/300	€ 146,00	€ 111,00

C041/150
€ 37,50
CALIBRO ELETTRONICO DIGITALE MONOBLOCCO INOX

A 3 funzioni con schermo grande.

€ 23,40

Utile	0-150 mm 0-6"	Asse	16 x 3 mm
Letture	0,01 mm 0,0005"	Balzo	1 x LR44
Bocchi	40 mm		

C006-
CALIBRO CON COMPARATORE INOX



a partire da
€ 35,90

Utile	Letture	Becchi	Asta	Art.	€	Promo
0 - 150 mm	0,02 mm	40 mm	16 x 3 mm	C006/150	€ 52,00	€ 35,90
0 - 200 mm	0,02 mm	50 mm	16 x 3 mm	C006/200	€ 60,40	€ 54,00
0 - 300 mm	0,02 mm	60 mm	20 x 4 mm	C006/300	€ 131,00	€ 84,90

C057/150 € 22,80
CALIBRO SATINATO



€ 17,40

Utile	Letture	Becchi	Asta
0-150 mm 0-6"	1/20 0,05 mm 1/128"	40 mm	16 x 3 mm

C019/150 € 18,10
CALIBRO SATINATO



€ 14,30

Utile	Letture	Becchi	Asta
0-150 mm 0-6"	1/20 0,05 mm 1/128"	40 mm	16 x 3 mm

C021-
CALIBRO MONOBLOCCO SATINATO INOX

Registrazione micrometrica.



a partire da
€ 97,60

Utile	Letture	Art.	€	Promo
0-300 mm 0-12"	1/50 0,02 mm 1/1000"	C021/300	€ 188,00	€ 97,60
0-500 mm 0-20"	1/50 0,02 mm 1/1000"	C021/500	€ 258,00	€ 165,00
0-1000 mm 0-40"	1/50 0,02 mm 1/1000"	C021/1000	€ 576,00	€ 422,00

C020-
CALIBRO SATINATO

Registrazione micrometrica.



a partire da
€ 85,30

Utile	Letture	Art.	€	Promo
0 - 500 mm	1/50 0,02 mm	C020/500	€ 142,00	€ 85,30
0 - 1000 mm	1/50 0,02 mm	C020/1000	€ 401,00	€ 298,00
0 - 1500 mm	1/50 0,02 mm	C020/1500	€ 1129,00	€ 764,00
0 - 2000 mm	1/50 0,02 mm	C020/2000	€ 1810,00	€ 1320,00

C007-
CALIBRO DI PROFONDITÀ SATINATO



a partire da
€ 28,40

Utile	Letture	Art.	€	Promo
0 - 200 mm	1/50 0,02 mm	C007/200	€ 48,99	€ 28,40
0 - 300 mm	1/50 0,02 mm	C007/300	€ 56,20	€ 36,90

CF08 € 9,20
CALIBRO PER MISURA INTERASSE FORI DADI RUOTA

Utile per la misurazione della distanza dei fori di fissaggio del cerchio. Per cerchi con 4, 5, 6 e 8 fori.



€ 6,60

Utile
4-8 LUG 100-210 mm

T092-
TRUSCHINO DIGITALE MULTIFUNZIONE

A 4 funzioni con schermo grande, con punta a tracciare.



a partire da
€ 412,90

Campo di misura	Precisione	Art.	€	Promo
0-300 mm 0-12"	0,03 mm 0,015"	T092/300	€ 595,00	€ 412,90
0-600 mm 0-24"	0,05 mm 0,025"	T092/600	€ 989,00	€ 609,90

RX
RIGA CON DISPLAY DIGITALE MULTIFUNZIONE

La riga può essere tagliata per utilizzare la lunghezza desiderata funzioni: on/off - mm/inch - zero - abs/inc - autospegnimento.

 a partire da
€ 60,30

Lunghezza totale	Utile	Art.	€	Prezzo
630 mm - 24.8" inch	500 mm - 19.7"	R060	€ 90,00	€ 60,30
1000 mm - 40" inch	900 mm - 35"	R100	€ 117,00	€ 85,30

C002
€ 57,10
COMPARATORE CENTESIMALE

€ 44,50

Diametro quadrante	60 mm	Letture	0,01 mm
Campo di misura	10 mm	Precisione	0,015 mm

C023
€ 33,50
COMPARATORE CENTESIMALE

€ 16,80

Diametro quadrante	60 mm	Letture	0,01 mm
Campo di misura	10 mm	Precisione	0,015 mm

C002/42
€ 41,20
COMPARATORE CENTESIMALE

€ 27,90

Diametro quadrante	42 mm	Letture	0,01 mm
Campo di misura	5 mm	Precisione	0,015 mm

C048
€ 80,50
COMPARATORE CENTESIMALE

Con nasello.

€ 57,00

Diametro quadrante	60 mm	Letture	0,01 mm
Campo di misura	30 mm	Precisione	0,015 mm

T007-
INDICATORE A TASTO CENTESIMALE

 a partire da
€ 58,60

Diametro quadrante	Campo di misura	Letture	Art.	€	Prezzo
40 mm	0,8 mm	0,01 mm	T007	€ 102,00	€ 88,60
40 mm	0,8 mm	0,01 mm	T007G	€ 65,20	€ 50,90

A020
€ 147,00
AZZERATORE CON COMPARATORE CON BASE MAGNETICA

€ 113,00

Altezza di azzeramento	50 mm	Letture	0,01 mm
Utile		Precisione	0 - 8 mm

C061
€ 249,00
CENTRATORE A 2 ASSI

Con asta di posizionamento.

€ 198,00

Comparatore	Ø 40 mm
Corsa	4,9 mm
Letture	0,01 mm
Velocità max di utilizzo	800 rpm
Attacco cilindrico	Ø 10 mm
Testatori dritti	2
Testatori curvi	3
Lunghezza testatori	50 - 100 - 150 mm
Punta testatrice	Ø 3 mm
Tracciatore snodato	50 mm

M021-

MICROMETRO DIGITALE ELETTRONICO

Con frizione sul tamburo, contatti in metallo duro, funzioni: abs/inc, set, on/off e mm/inch.



a partire da
€ 73,40

Misura	Letture	Art.	C	Promo
0 - 25 mm - 0" - 1"	0,001 mm - 0,00005"	M021/00/25	€ 104,00	€ 73,40
25 - 50 mm - 1" - 2"	0,001 mm - 0,00005"	M021/25/50	€ 126,00	€ 89,90
50 - 75 mm - 2" - 3"	0,001 mm - 0,00005"	M021/50/75	€ 153,00	€ 111,00
75 - 100 mm - 3" - 4"	0,001 mm - 0,00005"	M021/75/100	€ 178,00	€ 129,00

M033

ASSORTIMENTO MICROMETRI CENTESIMALI PER ESTERNI

Con contatti in metallo duro e arco verniciato.



Misura	0-25 - 25-50 - 50-75 - 75-100 - 100-125 - 125-150 mm
Letture	0,01 mm
Precisione	0,004 - 0,004 - 0,005 - 0,005 - 0,006 - 0,006 mm
Stelo	Ø 6,3 mm



€ 159,00

S049

SUPPORTO MAGNETICO PORTA COMPARATORE

Con regolazione micrometrica.



Asta principale	Ø 12 x 170 mm
Asta secondaria	Ø 10 x 150 mm
Forza magnetica	600 N
Dimensioni base	63 x 50 x 55h mm



€ 22,40

S054

SUPPORTO MAGNETICO PORTA COMPARATORE



Asta principale	Ø 12 x 170 mm
Asta secondaria	Ø 10 x 165 mm
Forza magnetica	600 N
Dimensioni base	63 x 50 x 55h mm



€ 21,10

S042/1

SUPPORTO ARTICOLATO MECCANICO

Con bloccaggio centrale 3d delle aste.



Dimensioni base	36 x 30 x 35 mm
Forza magnetica	300 N
Lunghezza braccio	145 mm



€ 44,40

S042/2

SUPPORTO ARTICOLATO MECCANICO

Con microregolazione e bloccaggio centrale 3d delle aste.



Dimensioni base	60 x 50 x 55 mm
Forza magnetica	800 N
Lunghezza braccio	290 mm



€ 59,60

S042/3

SUPPORTO ARTICOLATO MECCANICO

Con microregolazione e bloccaggio centrale 3d delle aste.



Dimensioni base	75 x 50 x 55 mm
Forza magnetica	1000 N
Lunghezza braccio	365 mm



€ 76,70

S045

SUPPORTO ARTICOLATO MECCANICO



Asta principale	Ø 12 x 160 mm
Asta secondaria	Ø 10 x 180 mm
Forza magnetica	600 N
Dimensioni base	63 x 50 x 55h mm



€ 48,80

S056-
SQUADRA MAGNETICA A 90°

 a partire da
€ 70,80

Dimensioni	Forza magnetica max.	Art.	€	Promo
150 x 150 x 50 mm	500 N	S056/150	€ 90,30	€ 70,80
200 x 200 x 50 mm	1000 N	S056/200	€ 113,00	€ 88,80

S057/125
POSIZIONATORE MAGNETICO
€ 21,00

€ 15,20

Dimensioni	135 x 135 x 25 mm			
Forza magnetica	340 N	Angolo di posizionamento	45° - 90° - 135°	

F813
FLESSOMETRO
€ 4,90 NEW

€ 3,69

Dimensioni nastro	3m x 12mm	Classe di precisione	II
-------------------	-----------	----------------------	----

F80X
FLESSOMETRO

Di forma ergonomica antiscivolo, con bloccaggio sicuro e preciso, gancio per cintura, nastro di spessore maggiorato con rivestimento in poliestere antiabrasivo.

 a partire da
€ 1,96

Dimensioni nastro	Classe di precisione	Art.	€	Promo
2 m x 16 mm	II	F802	€ 2,83	€ 1,96
3 m x 16 mm	II	F803	€ 4,60	€ 2,85
5 m x 19 mm	II	F805	€ 6,50	€ 3,39
8 m x 25 mm	II	F808	€ 9,30	€ 6,50

0109
LIVELLA DIGITALE
€ 52,70

Magnetica con corpo in alluminio, autospegnimento, schermo retroilluminato, 2 file, lettura assoluta e relativa, funzione "hold".

€ 41,90

Lunghezza	400 mm	Risoluzione	0° - 90°: 0,1°
Autospegnimento	5 min	Precisione livella	0° - 90°: ±0,2°
Gamma di misurazione	0 - 90° x 4	Batteria	2 x AAA 1,5 V

0112
LIVELLA DIGITALE
€ 115,00

Magnetica con corpo in alluminio e base fresata, autospegnimento, schermo retroilluminato, 2 file, funzione "hold", ricerca del 0° e 90° sonora, lettura assoluta e relativa, gradi, percentuale, mm/m e in/ft, borsa per il trasporto.

€ 90,20

Lunghezza	400 mm	Risoluzione	0° & 90°: 0,05°; 0° - 90°: 0,1°
Autospegnimento	5 min	Precisione livella	0° & 90°: ±0,05°; 0,1° - 90,9°: ±0,2°
Gamma di misurazione	0 - 90° x 4	Batteria	2 x AAA 1,5 V

L090A
LIVELLA DIGITALE INCLINOMETRO E GONIOMETRO CON MAGNETE
€ 120,00

Funzioni: 0 - 90° in tutte le 4 direzioni, inclinazione mm/m, inclinazione in/ft, percentuale d'inclinazione (%), retroilluminazione, autospegnimento, misurazione assoluta (ABS) e relativa, inversione automatica dei numeri per lettura sottosopra, con segnale acustico.

€ 94,60

Precisione	±0,15°	Dimensioni	151 x 31 x 60 mm
Gamma di misurazione	0 - 90° x 4	Batteria	2 x 1,5 V AAA
Risoluzione	0,05°		

L080
LIVELLA QUADRA DIGITALE
€ 58,20

Magnetica 0 - 90° in tutte le 4 direzioni, retroilluminazione, autospegnimento, misurazione assoluta (ABS) e relativa, inversione automatica dei numeri per lettura sottosopra.

€ 45,50

Precisione	0° ± 0,1°; 90° ± 0,1°; 0,1° - 89,9° ± 0,2°	Risoluzione	0,1°
Gamma di misurazione	0 - 90° x 4	Dimensioni	59 x 77 x 59 mm
		Batteria	1 x 1,5 V AAA

L085

€ 91,70

LIVELLA QUADRA DIGITALE

Magnetica in $2 \times 0 = 180^\circ$, autospegnimento, misurazione assoluta (ABS) e relativa, inversione automatica dei numeri per letture sottosopra e funzione hold.



€ 72,40



Precisione	$\pm 0,1^\circ$	Risoluzione	0,1°
Gamma di misurazione	$0^\circ - 100^\circ$	Dimensioni	51 x 51 x 35 mm
		Batteria	1 x 3 V CR2032

L200

€ 206,00

LIVELLA LINEARE

Rettificata di alta precisione, con base prismatica.



€ 159,00

Dimensioni	200 x 45 x 40 mm	Precisione	0,02 mm / m
------------	------------------	------------	-------------

G008

€ 55,90

GONIOMETRO DIGITALE E LIVELLA CON 2 FIALE

Calcolo automatico di angoli e inclinazioni.



€ 42,70

Lunghezza	400 mm	Accuratezza	$\pm 0,5^\circ$
Scala	$0 - 220^\circ$	Batteria	9 V
Letture	0,1°		

P080

€ 86,40

PINZA AMPEROMETRICA DIGITALE

Con display LCD. 7 modalità di funzionamento: corrente AC, voltaggio AC, voltaggio in DC, resistenza, continuità, frequenza, controllo diodo. Alta affidabilità.



ACV	4 / 40 / 400 / 600 V $\pm 1,5\% + 4$
ACA	4 / 40 / 400 / 600 A $\pm 1,5\% + 4$
DCV	4 / 40 / 400 / 600 V $\pm 1,0\% + 2$
RES	400 Ω / 4 k Ω / 40 k Ω / 400 k Ω / 4 M Ω / 40 M Ω $\pm 1,0\% + 2$
Frequenza	10 MHz $\pm 0,8\% + 2$
Batteria	2 x 1,5 V x AA



€ 68,60

P075

€ 145,00

PINZA AMPEROMETRICA DIGITALE

Con display LCD. 9 modalità di funzionamento: corrente AC, voltaggio AC, voltaggio in DC, resistenza, continuità, frequenza, controllo diodo, misurazione della temperatura. Alta affidabilità.



ACV	750 V $\pm 1,2\%$
ACA	200 - 1000 A $\pm 2,0\%$
DCV	1000 V $\pm 1,0\%$
DCA	700 - 1000 A $\pm 2,0\%$
RES	200 Ω $\pm 1,0\%$
Frequenza	2k Hz $\pm 2,5\%$
Temperatura	$-40^\circ\text{C} - 400^\circ\text{C} \pm 1,5\%$
Batteria	1 x 9 V



€ 114,00

T051

€ 20,60

MULTIMETRO DIGITALE TASCABILE

Continuità sonora e controllo diodi.



DCV	2 - 20 - 200 - 500V $\pm 0,5\%$
ACV	200 - 500V $\pm 1,2\%$
DCA	200mA $\pm 1,5\%$
RES	2K - 20K - 200K - 2M Ω $\pm 1\%$
Batteria	1 x 12V A23



€ 14,20

T050

€ 40,90

MULTIMETRO DIGITALE

Con sonda per misurazione temperatura, continuità sonora e controllo diodi.



DCV	200 mV - 1000 V	CAP	2000 pF - 20 nF - 200 nF - 2 μF - 20 μF $\pm 4\%$
ACV	2mV - 750 V	Temperatura	$-40^\circ\text{C} - 400^\circ\text{C} \pm 1,0\%$
DCA	2 mA - 20 A	Temperatura	$400^\circ\text{C} - 1000^\circ\text{C} \pm 1,5\%$
ACA	200 mA - 20 A	Batteria	9 V
RES	200 Ω - 200 M Ω		



€ 29,70

T053

€ 90,20

MULTIMETRO DIGITALE

Con sonda per misurazione temperatura, continuità sonora e controllo diodi.



DCV	200 mV - 2 V - 20 V - 200 V - 1000 V $\pm 0,8\%$	DCA / ACA	200 μA - 2 mA - 20 mA - 200 mA - 20 A $\pm 2,0\%$
ACV	200 mV - 2 V - 20 V - 750 V $\pm 1,2\%$	RES	2000 - 2k Ω - 20k Ω - 200k Ω - 2M Ω - 20M Ω $\pm 1\%$



€ 79,50

ML80A
€ 88,98
MISURATORE DI DISTANZA LASER

Maneggevole e leggero, ideale per misurazioni nell'edilizia e in carpenteria, funzioni: addizioni, sottrazioni, area e volume, autospegnimento.

€ 67,20

Campo di misura	0,05 - 80 m	Batteria	3 AAA x 1,5 V
Precisione	±2 mm		

ML40
€ 66,10
MISURATORE DI DISTANZA LASER

Maneggevole e leggero, ideale per misurazioni in edilizia e in carpenteria, funzioni: addizioni, sottrazioni, area e volume, autospegnimento.

€ 50,10

Campo di misura	0,05 - 40 m	Batteria	3 AAA x 1,5 V
Precisione	±2 mm		

T068
€ 144,00
MISURATORE DI TEMPERATURA AD INFRAROSSI CON PUNTATORE LASER

Non idoneo alla misura della temperatura corporea.

€ 81,80

Campo di misura	-30°C-550°C -22 F-1022 F	Letture	0,1°C 0,1 F
Precisione	30°C - 0°C -22 F - 20 F ± 0,5% o ± 0,3°C	Emissività	0,1 - 1,0
Precisione	0°C - 100°C 32 F - 212 F ± 2% o ± 2°C	Batteria	1 x 9 V
Precisione	> 100°C > 212 F ± 3% o ± 3°C	Dimensioni	144 x 80 x 30 mm
		Distanza / Diametro dell'area	1 : 12

T064
€ 111,00
MISURATORE DI TEMPERATURA AD INFRAROSSI CON PUNTATORE LASER

Alta precisione. Misurazione della temperatura senza contatto. Non idoneo per esseri umani.

€ 78,70

Campo di misura	-25°C-400°C -13 F-752 F	Batteria	1 x 9 V
Precisione	-25°C - 400°C ±2% + 1°C	Distanza / Diametro dell'arco	1 : 10
Precisione	-13 F - 752 F ±2% + 1 F	Tempo di misurazione	0,5 s
Letture	1°C 2°F	Emissività pre-impostata	0,95

0387A
€ 74,00
RILEVATORE DIGITALE

per la misurazione di metalli ferrosi e non ferrosi, legno e cavi in tensione in pareti, soffitti e pavimenti.

€ 53,80

Massima profondità di rilevazione	Legno	20 ± 5 mm
Metalli ferrosi	Cavi in tensione	50 ± 5 mm
Metalli non ferrosi	Batteria	1 x 9 V
	Dimensioni	150 x 75 x 24 mm

MD01
€ 129,00
CERCAMETALLI

Analogico composto da 2 Led a colori per riconoscimento metalli. Sensore audio.

€ 99,80

Diametro bobina	170 mm
Connettore jack	1/8"
Scopibilità	> 15 cm per una moneta di ø 25 mm
Batteria	1 x 9 V

C070
€ 169,00
CONTAGIRI DIGITALE OTTICO E A CONTATTO

Con strisce catadiottriche. Alta precisione.

Velocità di rotazione ottica	2,5 - 9999,9 rpm
Velocità di rotazione contatto	0,05 - 999,9 rpm
Velocità tangenziale	0,1 - 999,99 m/min
Letture	0,1 (2,5 - 999,9) rpm
Letture	1 (1000 - 9999,9) rpm
Distanza d'uso	da 50 - 60 mm a 50 - 250 mm (non ottico)
Precisione	±0,05% + 1 cifra
Dimensioni	230 x 75 x 29 mm
Batteria	4 x 1,5V AA
Temperatura di esercizio	0°C - 40°C
Tempo di misurazione	0,8 s

€ 125,00
C069
€ 121,00
CONTAGIRI DIGITALE A CONTATTO

Velocità di rotazione	2,5 - 9999,9 rpm
Velocità tangenziale	0,05 - 999,99 m/min
Letture	0,1 (2,5 - 999,9) rpm
Letture	1 (1000 - 9999,9) rpm
Precisione	±0,05% + 1 cifra
Dimensioni	190 x 72 x 37 mm
Batteria	4 x 1,5 V AA

€ 76,00

C067

€ 121,00

CONTAGIRI DIGITALE OTTICO

Con striscia catodottrica.



Scatola

Campo di misura	2,5 - 9999,9 rpm
Letture	0,1 (2,5 - 999,9) rpm
Letture	1 (1000 - 9999,9) rpm
Distanza d'uso	da 50 - 60 mm a 50 - 250 mm
Precisione	±0,05% della lettura + 1 cifra
Dimensioni	170 x 72 x 37 mm
Batteria	4 x 1,5V AA



€ 71,10

D001

€ 2670,00

DUROMETRO DA BANCO ROCKWELL



Scatola legno

Letture	0,5 HR
Inclinati piani	n° 2
Inclinati a V	n° 1
Bloccetti di taratura	n° 5 (HRC, 3eHRC, HRA)
Altezza max del pezzo da misurare	170 mm
Profondità di misurazione	125 mm
Forze di misurazione	500,5 N / 900,7 / 1471 N (100 kgf / 100 kgf / 150 kgf)



€ 2020,00

B003/5/1

€ 36,90

BILANCIA ELETTRONICA DIGITALE

Non idoneo nei rapporti con terzi, funzione tara, autospegnimento.



Scatola



€ 20,20

Capacità	5 kg - 176,1 oz	Batteria	2 x 1,5V AA
Letture	1 g / 0,1 oz	Dimensioni	170 x 240 x 35 mm

B018

€ 134,00

BILANCIA ELETTRONICA DIGITALE CON DOPPIO DISPLAY

Non idoneo nei rapporti con terzi. Dotata di batteria 4 V 4 AH e caricabatteria. Memoria per valori unitari. Calcoli valori totali.



Scatola



€ 101,00

Capacità	30 kg	Dimensioni	350 x 330 x 120 mm
Letture	10 g	Alimentazione	330V 50 Hz
Dimensione piatto	340 x 220 mm	Batteria ricaricabile	1 x 4 V 4 AH

B004-

BILANCIA ELETTRONICA DIGITALE CONTAPEZZI RICARICABILE

Non idoneo nei rapporti con terzi, dotata di batteria 6V 4A e caricabatteria.



Scatola



€ 314,00

Capacità	Letture	Dimensioni piatto	Art.	C	Prezzo
7,5 kg	0,2 g	325 x 228 mm	B004/7	€ 410,00	€ 314,00
30 kg	1 g	325 x 228 mm	B004/30	€ 410,00	€ 314,00

B004/150

€ 800,00

BILANCIA ELETTRONICA DIGITALE CONTAPEZZI RICARICABILE

Non idoneo nei rapporti con terzi, dotata di batteria 6V 4A e caricabatteria.



Scatola



€ 599,00

Capacità	150 kg
Letture	10 g
Batteria ricaricabile	1 x 6 V 4 AH
Peso netto	17 kg

D010-

DINAMOMETRI DIGITALI

Con struttura in fusione di alluminio, dotata di batteria, caricabatteria, telecomando ad infrarossi e segnale sonoro. Doppia unità di misura kg / lb. Con funzioni di Picco, Hold, Tara, Zero e addizione. Caratteri grandi per una facile lettura. Non idoneo nei rapporti con terzi.



Scatola

a partire da
€ 452,00

Portata	Letture	Peso minima	Carico limite	Art.	C	Prezzo
1000 kg	0,500 kg	0,500 kg	150%	D010/0100	€ 429,00	€ 452,00
3000 kg	1 kg	1 kg	150%	D010/0300	€ 749,00	€ 560,00
5000 kg	2 kg	2 kg	150%	D010/0500	€ 894,00	€ 636,00
10000 kg	5 kg	5 kg	150%	D010/1000	€ 1160,00	€ 795,00

D012-

DINAMOMETRI DIGITALI

Dotata di batteria, caricabatteria, telecomando, retroilluminazione e segnale sonoro. Doppia unità di misura kg/lb. Con funzioni di Picco, Hold, Tara e Zero. Caratteri grandi per una facile lettura. Non idoneo nei rapporti con terzi.



Scatola

a partire da
€ 726,00

Portata	Letture	Peso minima	Carico limite	Art.	C	Prezzo
1001 kg	0,200 kg	0,200 kg	150%	D012/0100	€ 996,00	€ 726,00
3001 kg	0,500 kg	0,500 kg	150%	D012/0300	€ 1110,00	€ 852,00
5001 kg	1 kg	1 kg	150%	D012/0500	€ 1299,00	€ 987,00
10001 kg	2 kg	2 kg	150%	D012/1000	€ 1598,00	€ 1181,00

ARREDO OFFICINA

La soluzione giusta per ogni tua esigenza



Piano in legno (tutti i codici A007-)

NON TROVI LA CONFIGURAZIONE
CHE FA PER TE?

Consulta il catalogo online
e componi il tuo arredo
scegliendo tra i
vari componenti
a disposizione.



 A007A € 4920,00 € 3000,00 3970 x 495 x 2000h mm	 A007B € 4820,00 € 2950,00 3970 x 495 x 2000h mm	 A007C € 2370,00 € 1440,00 1960 x 495 x 2000h mm	 A007D € 3300,00 € 1980,00 1640 x 495 x 2000h mm	 A007E € 2720,00 € 2010,00 2640 x 495 x 2000h mm
 A008A € 5170,00 € 3050,00 3970 x 495 x 2000h mm	 A008B € 5040,00 € 3000,00 3970 x 495 x 2000h mm	 A008C € 2490,00 € 1520,00 1960 x 495 x 2000h mm	 A008D € 3460,00 € 2030,00 1640 x 495 x 2000h mm	 A008E € 2830,00 € 2080,00 2640 x 495 x 2000h mm
 A007F € 1270,00 € 813,00 854 x 854 x 2000h mm	 A007G € 2810,00 € 1950,00 2640 x 495 x 2000h mm	 A007H € 5320,00 € 3740,00 1560 x 2750 x 2000h mm Profondità 495 mm	 A007I € 2550,00 € 1580,00 1960 x 495 x 2000h mm	 A007L € 5610,00 € 3860,00 2800 x 2800 x 2000h mm Profondità 495 mm
 A008F € 1340,00 € 856,00 854 x 854 x 2000h mm	 A008G € 2960,00 € 1990,00 2640 x 495 x 2000h mm	 A008H € 5600,00 € 3860,00 1560 x 2750 x 2000h mm Profondità 495 mm	 A008I € 2670,00 € 1620,00 1960 x 495 x 2000h mm	 A008L € 5900,00 € 3960,00 2800 x 2800 x 2000h mm Profondità 495 mm



Leggi i QR Code
potrai accedere
subito alle
schede tecniche



Piano in acciaio (tutti i codici A008-)



A007M

€ 1710,00

€ 1130,00

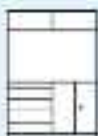

1340 x 498 x 2000h mm



A008M

€ 1810,00

€ 1170,00



2640 x 498 x 2000h mm



A008S

€ 3200,00

€ 2140,00



A007N

€ 2750,00

€ 1710,00



2040 x 498 x 2000h mm



A008N

€ 2890,00

€ 1760,00



2640 x 498 x 2000h mm



A008T

€ 2580,00

€ 1710,00



A007P

€ 5160,00

€ 3100,00



3920 x 498 x 2000h mm



A008P

€ 5390,00

€ 3210,00



2640 x 498 x 2000h mm



A008U

€ 3380,00

€ 2240,00



A007Q

€ 2670,00

€ 1660,00

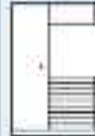

1960 x 498 x 2000h mm



A008Q

€ 2780,00

€ 1700,00



2640 x 498 x 2000h mm



A008UF

€ 3660,00

€ 2360,00



A007R

€ 1140,00

€ 706,00



600 x 498 x 2000h mm



A008R

€ 1210,00

€ 749,00



3920 x 498 x 2000h mm



A007V

€ 5160,00

€ 3100,00



3920 x 498 x 2000h mm



A008V

€ 5370,00

€ 3210,00



A007S

€ 3090,00

€ 2090,00



2640 x 498 x 2000h mm



A007T

€ 2470,00

€ 1600,00



2640 x 498 x 2000h mm



A007U

€ 3250,00

€ 2140,00



2640 x 498 x 2000h mm



A007UF

€ 3560,00

€ 2240,00



2640 x 498 x 2000h mm



A007V

€ 5160,00

€ 3100,00



3920 x 498 x 2000h mm

B015/10
€ 336,00
**BANCO DA LAVORO
IN KIT DI MONTAGGIO**

 Con piano in lamiera
e cassetto con chiave.

€ 251,00

Dimensioni	1000 x 640 x 865h mm	Dimensioni cassetto	433 x 347 x 122h mm
Spessore gambe	2 mm	Portata cassetto	30 kg
Spessore piano	2 mm	Peso netto	55 kg
Portata	400 kg		

B015
€ 601,00
**BANCO DA LAVORO
IN KIT DI MONTAGGIO**

 Con piano in lamiera
e due cassetti con chiave.

€ 476,00

Dimensioni banco	1500 x 645 x 865h mm	Dimensioni cassetto	433 x 347 x 122h mm
Spessore gambe	1 mm	Portata cassetto	30 kg
Spessore piano	2 mm	Peso netto	62 kg
Portata	800 kg		

B022/10
€ 393,00
**BANCO DA LAVORO
IN KIT DI MONTAGGIO**

 Con piano in legno pressato
e cassetto con chiave.

€ 296,00

Dimensioni	1000 x 640 x 865h mm	Dimensioni cassetto	400 x 344 x 125h mm
Spessore gambe	2 mm	Portata cassetto	50 kg
Spessore piano	30 mm	Peso netto	47 kg
Portata	350 kg		

B022/15
€ 566,00
**BANCO DA LAVORO
IN KIT DI MONTAGGIO**

 Con piano in legno pressato
e 2 cassetti con chiave.

€ 425,00

Dimensioni	1500 x 640 x 865h mm	Dimensioni cassetto	400 x 344 x 125h mm
Spessore gambe	2 mm	Portata cassetto	50 kg
Spessore piano	30 mm	Peso netto	75 kg
Portata	350 kg		

B009/A1
€ 566,00
**BANCO DA LAVORO
IN KIT DI MONTAGGIO**

 Con piano in legno pressato,
3 cassetti con chiave e
ripiano, piedini regolabili.

€ 441,00

Dimensioni	1200 x 600 x 865h mm	Portata	350 kg
Spessore gambe	2 mm	Peso netto	62 kg
Spessore piano	36 mm		

B009/B1
€ 659,00
**BANCO DA LAVORO
IN KIT DI MONTAGGIO**

 Con piano in legno pressato,
3 cassetti con chiave e
anta con ripiano, piedini
regolabili.

€ 486,00

Dimensioni	1200 x 600 x 865h mm	Portata	350 kg
Spessore gambe	2 mm	Peso netto	64,5 kg
Spessore piano	36 mm		

B009/A2
€ 892,00
**BANCO DA LAVORO
IN KIT DI MONTAGGIO**

 Con piano in legno pressato,
3 cassetti con chiave, anta e
ripiano, piedini regolabili.

€ 646,00

Dimensioni	1690 x 600 x 865 mm	Portata	350 kg
Spessore gambe	2 mm	Peso netto	84 kg
Spessore piano	36 mm		

B009/B2
€ 937,00
**BANCO DA LAVORO
IN KIT DI MONTAGGIO**

 Con piano in legno pressato,
3 cassetti con chiave e 2
anta con ripiano, piedini
regolabili.

€ 679,00

Dimensioni	1690 x 600 x 865 mm	Portata	350 kg
Spessore gambe	2 mm	Peso netto	90 kg
Spessore piano	36 mm		

P009 € 210,00

ARMADIETTO DA PARETE IN KIT DI MONTAGGIO

Con 18 ganci in dotazione



€ 160,00

Dimensioni armadietto	1200 x 200 x 600h mm	Ganci	18 (6 + 6 + 6)
Spessore lamiera	0,8 mm	Interasse lori	30 mm
Ripiani interni	4	Peso netto	17 kg

A100 € 302,00

ARMADIETTO

Con 1 cassetto su sfere con serratura.



€ 241,00

Dimensioni armadietto	500 x 460 x 1000h mm
Spessore lamiera	1 mm
Ripiani interni	2
Portata max	100 kg
Portata ripiano	25 kg
Peso netto	35 kg

A300 € 483,00

ARMADIETTO

Con 2 cassetti su sfere con serratura.



€ 389,00

Dimensioni armadietto	1000 x 460 x 1000h mm
Spessore lamiera	1 mm
Ripiani interni	2
Portata max	150 kg
Portata ripiano	25 kg
Peso netto	62 kg

C800 € 1040,00

CASSETTIERA PORTA UTENSILI

Con 8 cassetti su cuscinetti con serratura, senza divisorie.



€ 824,00

Portata cassetto	50 kg
Dimensioni esterne	630 x 550 x 930h mm
Dimensioni cassetto	517 x 440 mm
Altezza cassetti	8 x 73 mm
Peso netto	58 kg

C087 € 250,00

CARRELLO PORTA UTENSILI

Separabile in 3 pezzi.



€ 185,00

Dimensioni	540 x 260 x 770h mm
Portata	40 kg
Peso netto	14 kg

0849 € 262,00

SERIE BAULI IN ALLUMINIO

Con maniglie ergonomiche e serratura con chiave.



€ 195,00

Dimensioni bauli	730 x 380 x 360h mm - 680 x 310 x 320h mm - 475 x 260 x 210h mm
Peso netto	14 kg

0363- € 151,00

BAULE IN ACCIAIO

Lucchettabili.



a partire da € 151,00

Dimensioni esterne	Peso netto	Art.	C	Promo
-	107 kg	0363	€ 440,00	€ 026,00
770 x 420 x 305h mm	14,5 kg	0363/30	€ 208,00	€ 151,00
915 x 440 x 565h mm	35 kg	0363/36	€ 267,00	€ 209,00
1220 x 620 x 700h mm	57 kg	0363/48	€ 753,00	€ 545,00

CASSETTIERE MODULARI

COLLEGABILE CON ALTRE CASSETTIERE TRAMITE GUIDE PER CREARE COMBINAZIONI INFINITE. DOTATA DI BLOCCAGGIO DEI CASSETTI PER EVITARE LA CADUTA ACCIDENTALE DEL CONTENUTO E FORI DI FISSAGGIO POSTERIORI PER L'AGGANCIAMENTO A MURO. COSTRUITA IN PLASTICA RESISTENTE È ADATTA ALL'UTILIZZO IN CANTIERE, DOMESTICO E PER L'OFFICINA.

C086/01C
€ 18,40
CASSETTIERA MODULARE CON CASSETTI ESTRAIBILI

€ 13,40

Dimensioni	295 x 165 x 200h mm
Numero cassetti	1
Dimensioni cassetto	250 x 150 x 150 mm

C086/01T
€ 18,40
CASSETTIERA MODULARE CON VASSOI ESTRAIBILI

€ 13,40

Dimensioni	295 x 165 x 200h mm
Numero cassetti	1
Dimensioni cassetto	250 x 160 x 150 mm

C086/02C
€ 20,90
CASSETTIERA MODULARE CON CASSETTI ESTRAIBILI

€ 15,10

Dimensioni	295 x 165 x 200h mm
Numero cassetti	2
Dimensioni cassetto	250 x 160 x 70 mm

C086/02T
€ 21,40
CASSETTIERA MODULARE CON VASSOI ESTRAIBILI

€ 15,50

Dimensioni	295 x 165 x 200h mm
Numero cassetti	2
Dimensioni cassetto	250 x 160 x 70 mm

C086/04C
€ 22,00
CASSETTIERA MODULARE CON CASSETTI ESTRAIBILI

€ 15,90

Dimensioni	295 x 165 x 200h mm
Numero cassetti	4
Dimensioni cassetto	120 x 160 x 70 mm

C086/04T
€ 24,40
CASSETTIERA MODULARE CON VASSOI ESTRAIBILI

€ 17,60

Dimensioni	295 x 165 x 200h mm
Numero cassetti	4
Dimensioni cassetto	120 x 160 x 70 mm

C086/12C
€ 25,50
CASSETTIERA MODULARE CON CASSETTI ESTRAIBILI

€ 18,50

Dimensioni	295 x 165 x 200h mm
Numero cassetti	12
Dimensioni cassetto	60 x 160 x 50 mm

**C900/A****€ 313,00****CASSETTA ATTREZZI**

Utilizzabile in combinazione con lo cassettiere, con maniglie laterali a scomparsa, 6 cassetti con guide telescopiche a sfera, vassoio portattila, e serratura centralizzata frontale con 2 chiavi ripiegabili.

**€ 189,00**

Dimensioni	461 x 309 x 363h mm
Dimensioni cassetto	1: 174 x 267 x 45h mm 2: 578 x 267 x 45h mm 3: 578 x 267 x 63h mm
Dimensioni del vano	455 x 293 x 80h mm
Portata cassetto	20 kg
Peso netto	20 kg

C900/B**€ 481,00****CARRELLO PORTA UTENSILI**

Con maniglia laterale, protezione superiore in polipropilene espansa, 6 cassetti con guide telescopiche a sfera e tappetino interno anti-olio, serratura centralizzata frontale con 2 chiavi ripiegabili, 2 ruote fisse e 2 pivotanti con freno ad azionamento a pedale in gomma termoplastica antiurto e antiscivolo.

**€ 309,00**

Dimensioni	744 x 461 x 954h mm
Dimensioni cassetto	569 x 406 mm
Altezza cassetti	4 x 70 mm - 1 x 145 mm - 1 x 225 mm
Portata cassetto	20 kg
Peso netto	44 kg

I DETTAGLI FANNO LA DIFFERENZA

Abbiamo pensato a soddisfare le vostre esigenze. Come? Curando i dettagli e la scelta degli optional installabili, rendendo la cassettera lo strumento personale con il quale lavorare ogni giorno facilmente ed agevolmente.

Così sono nate le nuove cassettere FERVI. Semplici e di facile composizione, grazie alla compatibilità degli accessori per le diverse tipologie di cassettere disponibili. Puoi configurarla in base alle tue necessità e al tuo modo di lavorare.

Il nostro obiettivo è fornirti la TUA cassettera, non una cassettera qualunque!

C960/PF € 87,80 NEW
PANNELLO FORATO



€ 63,90

Dimensioni	478 x 535 x 25 mm
Dimensioni piano di lavoro	470 x 535 mm
Diametro foro	Ø 5 mm
Interasse fori	15 mm

C960/PL € 61,50 NEW
PIANO DI LAVORO IN LAMINATO



€ 44,70

Dimensioni piano	670 x 454 mm
Spessore piano	9 mm

C960/MP € 31,80 NEW
MENSOLA PIEGHEVOLE



€ 23,20

Dimensioni	338 x 261 x 35h mm
Spessore lamiera	1,50 mm



C960/PC € 16,50 NEW
PORTA CARTA PER ROTOLI



€ 12,40

Dimensioni	386 x 167 mm
Diametro tubo	15 mm
Diametro max. rotolo	290 mm

C960/PD € 32,90 NEW
PORTA DOCUMENTI



€ 24,00

Dimensioni interne	270 x 40 x 100h mm
Spessore lamiera	2 mm

C960/PG € 11,50 NEW
PORTA GIRAVITI



€ 8,59

Dimensioni	330 x 76 x 98h mm
Dimensioni interne	328 x 75 x 75h mm
Diametro foro	8 x Ø 8,5 mm

C960/F6**CARRELO PORTA UTENSILI A 6 CASSETTI**

Con maniglia laterale, piano in polipropilene espanso, corpo in lamiera d'acciaio con proiezioni antiurto e pannelli laterali forati, 6 cassette a estrazione totale con guide telescopiche a sfera e tappetino anti-olio, funzione antiribaltamento, serratura centralizzata laterale con 2 chiavi ripiegabili, 2 ruote fisse e 2 pivotanti con freno. Accessori opzionali: porta-giroviti, porta-documenti, mensola, porta-rotolo, pannello forato posteriore e piano in laminato.



€ 399,00

Dimensioni	770 x 440 x 980 mm	Portata cassetta	1 x 25 kg - 1 x 40 kg
Dimensioni cassetta	565 x 405 mm	Interasse fori	15 mm
Altezza cassette	4 x 68 mm	Diametro foro	Ø 5 mm
	1 x 147 mm - 1 x 199 mm	Peso netto	55 kg

C960/F7**CARRELO PORTA UTENSILI A 7 CASSETTI**

Con maniglia laterale, piano in polipropilene espanso, corpo in lamiera d'acciaio con proiezioni antiurto e pannelli laterali forati, 7 cassette a estrazione totale con guide telescopiche a sfera e tappetino anti-olio, funzione antiribaltamento, serratura centralizzata frontale con 2 chiavi ripiegabili, 2 ruote fisse e 2 pivotanti con freno. Accessori opzionali: porta-giroviti, porta-documenti, mensola, porta-rotolo, pannello forato posteriore e piano in laminato.



€ 429,00

Dimensioni	770 x 440 x 980 mm	Interasse fori	15 mm
Dimensioni cassetta	565 x 405 mm	Diametro foro	Ø 5 mm
Altezza cassette	4 x 68 mm - 1 x 199 mm	Peso netto	58 kg
Portata cassetta	6 x 25 kg - 1 x 40 kg		

C960/F8**CARRELO PORTA UTENSILI A 8 CASSETTI**

Con maniglia laterale, piano in polipropilene espanso, corpo in lamiera d'acciaio con proiezioni antiurto e pannelli laterali forati, 8 cassette a estrazione totale con guide telescopiche a sfera e tappetino anti-olio, funzione antiribaltamento, serratura centralizzata frontale con 2 chiavi ripiegabili, 2 ruote fisse e 2 pivotanti con freno. Accessori opzionali: porta-giroviti, porta-documenti, mensola, porta-rotolo, pannello forato posteriore e piano in laminato.



€ 459,00

Dimensioni	770 x 440 x 980 mm	Interasse fori	15 mm
Dimensioni cassetta	565 x 405 mm	Diametro foro	Ø 5 mm
Altezza cassette	7 x 68 mm - 1 x 130 mm	Peso netto	60 kg
Portata cassetta	25 kg		

C980**CARRELO PORTA UTENSILI**

A 7 cassette, con due armadi laterali provvisti di 12 ganci e 10 contenitori portaminuteria estraibili, bloccaggio di sicurezza su ogni cassetta, guide su cuscinetti, serratura centrale, 2 ruote fisse e 2 pivotanti.



€ 873,00

Portata cassetta	25 kg	Altezza cassette	3 x 50 mm - 3 x 105 mm - 1 x 145 mm
Dimensioni cassetta	690 x 630 x 1030 mm	Peso netto	100 kg
Dimensioni cassetta	565 x 405 mm		

0323/45**CASSETTA ATTREZZI**

A 5 scomparti.



€ 42,10

Dimensioni	400 x 200 x 200 mm
Peso netto	1 kg

0323/55**CASSETTA ATTREZZI**

A 5 scomparti.



€ 47,00

Dimensioni	550 x 270 x 230 mm
Peso netto	4,5 kg

0423/1**VALIGETTA PORTAMINUTERIA**

Con 16 contenitori plastici estraibili piccoli e 4 medi, con dimensioni rispettivamente di 54 x 52 x 43 mm e 54 x 105 x 43 mm. La valigetta, ideale per riporre minuteria, ha due chiusure di sicurezza per evitare il rovesciamento involontario della minuteria.



€ 28,40

Dimensioni	394 x 240 x 45 mm
------------	-------------------

0423/2**VALIGETTA PORTAMINUTERIA**

Con 29 contenitori plastici estraibili piccoli e 3 medi, con dimensioni rispettivamente di 54 x 52 x 43 mm e 54 x 105 x 43 mm. La valigetta, ideale per riporre minuteria, ha due chiusure di sicurezza per evitare il rovesciamento involontario della minuteria.



€ 33,60

Dimensioni	368 x 295 x 45 mm
------------	-------------------

C648
€ 61,70
VALIGETTA PER UTENSILI

Con vaschetta mobile.

INOX
€ 43,50

Dimensioni	510 x 200 x 220h mm
------------	---------------------

M13X
VALIGIA RESISTENTE ALL'ACQUA

Valigia porta strumenti a tenuta stagna, con valvola di depressurizzazione, interno personalizzabile con spugna pretagliata a cubetti per alloggiare qualsiasi tipo di strumento.

**a partire da
€ 58,50**

PP

Scatole

Piegare

Dimensioni esterne	Dimensioni interne	Art.	€	Promo
445 x 360 x 175h mm	425 x 287 x 115h mm	M138	€ 75,90	€ 58,50
570 x 410 x 215h mm	505 x 353 x 140h mm	M139	€ 101,00	€ 85,00

0682
€ 108,00
VALIGIA PORTA UTENSILI IN ABS

Utensili non inclusi.

ABS
€ 67,90

A	440 mm	E	52 mm
B	330 mm	Portata	25 kg
C	150 mm	Peso netto	2,9 kg
D	98 mm		

0683
€ 184,00
VALIGIA PORTA UTENSILI IN ABS CON CARRELLO

Utensili non inclusi.

ABS
€ 126,00

A	440 mm	E	92 mm
B	330 mm	Portata	25 kg
C	190 mm	Peso netto	4,5 kg
D	98 mm		

068X
VALIGIA PORTA UTENSILI IN ALLUMINIO

Utensili non inclusi.

Allu
**a partire da
€ 98,10**

Portata	Peso netto	Art.	€	Promo
30 kg	5 kg	0680	150,00 €	108,00 €
30 kg	4,8 kg	0681	129,00 €	98,10 €

0901
€ 49,00 NEW
ZAINO MULTIFUNZIONE

Realizzato in poliestere 600 denari, con schienale traspirante, portautensili estraibile, tasca porta computer imbottita, tasche capienti e robuste per alloggiare un gran numero di utensili.

Poliestere
€ 37,00

Dimensioni esterne	380 x 190 x 440 mm
Peso netto	1,25 kg

0907
€ 86,00 NEW
TROLLEY PORTAUTENSILI SEMI MORBIDO

Trolley portautensili in poliestere 600 denari, robusto manico telescopico per una ottima movimentazione, comoda apertura frontale a strappo, molteplici tasche capienti e robuste.

Poliestere
€ 64,90

Dimensioni	290 x 290 x 290 mm
Peso netto	3,1 Kg

0902
€ 23,00 NEW
BORSA PORTAUTENSILI MORBIDA

Realizzata in poliestere 600 denari, con comoda tracolla, tasche capienti e robuste per alloggiare un gran numero di utensili.

Poliestere
€ 17,40

Dimensioni	370 x 200 x 250 mm
Peso netto	1,25 Kg

0903

€ 26,00 NEW

BORSA PORTAUTENSILI MORBIDA

Realizzata in poliestere 600 denari, con comoda tracolla, tasche capienti e robuste per alloggiare un gran numero di utensili.



€ 19,60



Poliestere

Dimensioni
Peso netto

440 x 290 x 220 mm
2,05 Kg

0904

€ 21,00 NEW

BORSA PORTAUTENSILI SEMI MORBIDA

Realizzata in poliestere 600 denari, con manico rigido per una facile movimentazione, comoda tracolla, tasche capienti e robuste.



€ 15,90



Poliestere

Dimensioni
Peso netto

406 x 203 x 254 mm
1,3 Kg

0905

€ 25,00 NEW

BORSA PORTAUTENSILI SEMI MORBIDA

Realizzata in poliestere 600 denari, con manico rigido per una facile movimentazione, comoda tracolla, tasche capienti e robuste.



€ 18,90



Poliestere

Dimensioni
Peso netto

450 x 278 x 200 mm
2,1 Kg

0906

€ 38,00 NEW

BORSA PORTAUTENSILI SEMI MORBIDA

Realizzata in poliestere 600 denari, con manico rigido per una facile movimentazione, comoda tracolla, tasche capienti e robuste.



€ 28,70



Poliestere

Dimensioni
Peso netto

450 x 278 x 230 mm
1,4 Kg

0390

€ 50,10

BORSA PORTA UTENSILI

Con tracolla in poliestere 1680 denari, tasche capienti e robuste per alloggiare un gran numero di utensili.



€ 40,50



Poliestere

Tasche

14

Dimensioni

400 x 275 x 250 mm

0409

€ 13,00

BORSA PORTA UTENSILI

A 10 tasche con cintura, costruita in poliestere. Si può usare per contenere piccoli tester, pinze, forbici, cacciaviti e utensili vari.



€ 9,60



Poliestere

Dimensioni

250 x 210 x 70 mm

D036-

MORSA IN ACCIAIO

Regolazione laterale dello scorrimento.

a partire da
€ 91,80

Acciaio

Garanzia	Apertura utile	Altezza	Interasse lani	Art.	€	Prezzo
100 mm	105 mm	60 mm	85 mm	0036/100	€ 125,00	€ 91,80
125 mm	138 mm	75 mm	110 mm	0036/125	€ 185,00	€ 129,00
150 mm	180 mm	90 mm	150 mm	0036/150	€ 318,00	€ 240,00

D036-XG

MORSA GIREVOLE IN ACCIAIO

Regolazione laterale dello scorrimento. Dotata di base girevole.

a partire da
€ 112,00

Acciaio

Garanzia	Apertura	Peso netto	Art.	€	Prezzo
100 mm	105 mm	5,5 kg	0036/100G	€ 147,00	€ 112,00
125 mm	124 mm	11 kg	0036/125G	€ 292,00	€ 152,00
150 mm	180 mm	22 kg	0036/150G	€ 347,00	€ 284,00

0135-
MORSA IN ACCIAIO FORGIATA

Regolazione laterale dello scorrimento.

 a partire da
€ 98,00

Ganasce	Apertura	Altezza utile	Interasse fori	Art.	€	Promo
100 mm	125 mm	60 mm	98 mm	0135/100	€ 134,00	€ 98,00
125 mm	160 mm	70 mm	111 mm	0135/125	€ 190,00	€ 139,00
150 mm	190 mm	85 mm	136 mm	0135/150	€ 302,00	€ 221,00

0140-
MORSA IN ACCIAIO

Regolazione laterale dello scorrimento. Dotata di stringitubo. Consigliata per utilizzi gravosi.

 a partire da
€ 38,10

Ganasce	Apertura	Altezza utile	Interasse fori	Art.	€	Promo
80 mm	80 mm	60 mm	80 mm	0140/080	€ 60,90	€ 38,10
100 mm	100 mm	65 mm	80 mm	0140/100	€ 68,90	€ 44,00
125 mm	125 mm	90 mm	100 mm	0140/125	€ 86,90	€ 65,30
150 mm	150 mm	95 mm	125 mm	0140/150	€ 109,00	€ 82,60

0591-
MORSA IN ACCIAIO

Regolazione laterale dello scorrimento. Dotata di cuscinetto sulla vite, stringitubo e ganasce intercambiabili.

 a partire da
€ 124,00

Ganasce	Apertura	Peso netto	Art.	€	Promo
100 mm	95 mm	5,3 kg	0591/100	€ 164,00	€ 124,00
125 mm	130 mm	11 kg	0591/125	€ 214,00	€ 179,00

0145-
MORSA IN ACCIAIO

Dotata di stringitubo.

 a partire da
€ 30,40

Ganasce	Apertura	Altezza utile	Art.	€	Promo
80 x 20 mm	80 mm	58 mm	0145/80	€ 42,50	€ 30,40
100 x 20 mm	100 mm	70 mm	0145/100	€ 47,20	€ 35,70
125 x 20 mm	125 mm	75 mm	0145/125	€ 48,00	€ 43,50
150 x 27 mm	150 mm	95 mm	0145/150	€ 102,00	€ 85,30

0174-
MORSA DA BANCO IN GHISA SFEROIDALE

Dotata di ganasce intercambiabili.

 a partire da
€ 50,00

Ganasce	Apertura	Altezza utile	Art.	€	Promo
100 x 20 mm	100 mm	50 mm	0174/100	€ 67,00	€ 50,00
125 x 22 mm	130 mm	60 mm	0174/125	€ 83,00	€ 63,90
150 x 22 mm	150 mm	60 mm	0174/150	€ 105,00	€ 81,10

0427-
MORSA PARALLELA DA BANCO IN GHISA SFEROIDALE

Si attacca direttamente al bordo del banco di lavoro per garantire un'elevata stabilità. Dotata di ganasce intercambiabili e guide prismatiche.

 a partire da
€ 62,70

Ganasce	Apertura	Peso netto	Art.	€	Promo
80 mm	80 mm	6,5 kg	0427/080	€ 78,90	€ 62,70
100 mm	100 mm	10 kg	0427/100	€ 101,00	€ 77,40
135 mm	125 mm	12 kg	0427/125	€ 134,00	€ 107,90

0146/60
€ 27,70
MORSA GIREVOLE CON MORSETTO

Ganasce	60 mm
Apertura	60 mm
Capacità morsetto	51 mm
Peso netto	1,5 kg

€ 20,10
0205/120
€ 119,00
MORSA PER SALDARE PROFILATI A 90°

Ganasce regolabile.



Capacità	110 mm + 110 mm
Altezza utile	60 mm

€ 70,60

M006-**MORSETTO IN ACCIAIO TEMPERATO PER MECCANICA**

a partire da
€ 23,40

Apertura x Profondità	Stelo	Forza massima	Art.	€	Prezzo
200 x 120 mm	22 x 10,5 mm	550 kg	M006/200	€ 20,50	€ 23,40
300 x 140 mm	25 x 12 mm	600 kg	M006/300	€ 45,80	€ 29,60
420 x 120 mm	25 x 12 mm	650 kg	M006/400	€ 42,40	€ 32,30
600 x 120 mm	25 x 12 mm	650 kg	M006/600	€ 47,10	€ 32,60
600 x 120 mm	25 x 17 mm	650 kg	M006/600	€ 67,60	€ 40,80
800 x 120 mm	25 x 12 mm	650 kg	M006/800	€ 60,20	€ 44,80
1000 x 120 mm	25 x 12 mm	650 kg	M006/1000	€ 96,60	€ 40,90

0157-**INCUDINI IN ACCIAIO INDURITO**

Struttura robusta, foro rotondo e foro quadrato per punzonatura e piegatura.



a partire da
€ 89,00

Tolleranza	Peso netto	Art.	€	Prezzo
±5%	10 kg	0157/10	€ 123,00	€ 89,00
±5%	30 kg	0157/30	€ 296,00	€ 221,00
±5%	50 kg	0157/50	€ 430,00	€ 329,00
±5%	100 kg	0157/100	€ 899,00	€ 679,00

KIT0231**€ 4400,00****SABBIATRICE A PRESSIONE + UGELLO + CORINDONE****€ 3119,00**

U003



0582/36

0605**SABBIATRICE A PRESSIONE CON 2 ASPIRATORI**

Dimensioni utili interne	1100 x 850 x 890 h mm
Portata max	150 kg
Pressione di esercizio	4 - 8 Bar
Consumo aria	31 SCFM 880 L / min
Ugelli pistola	ø 4 - 7 mm
Aspiratore elettrico	2 x 230 V 50 Hz 1,2 kW
Capacità filtrante	5 micron
Dotata di illuminazione	Si
Dimensioni ingombro	1300 x 1015 x 2070 h mm
Peso netto	305 kg
Volume interno	827 L
Dimensioni apertura	1000 x 400 + 1000 x 300 mm
Capacità serbatoio	22 L

M007-**MORSETTO IN ACCIAIO TEMPERATO PER MECCANICA**

A serraggio rapido.



a partire da
€ 39,80

Apertura x Profondità	Stelo	Art.	€	Prezzo
250 x 120 mm	22 x 10,5 mm	M007/250	€ 68,60	€ 39,80
300 x 140 mm	25 x 12 mm	M007/300	€ 47,60	€ 48,30
400 x 120 mm	25 x 12 mm	M007/400	€ 73,70	€ 49,70
500 x 120 mm	25 x 12 mm	M007/500	€ 99,40	€ 54,90
600 x 120 mm	25 x 12 mm	M007/600	€ 88,40	€ 65,30

0615**€ 4730,00****SABBIATRICE A PRESSIONE**

Con separatore polveri, filtro in HEPA, apertura frontale e pialoniera con 3 lampade fluorescenti.

Dimensioni interne	1100 x 850 x 890 h mm
Portata max	150 kg
Pressione di esercizio	4 - 8 Bar
Consumo aria	31 SCFM 880 L / min
Ugelli pistola	ø 4 - 7 mm
Aspiratore elettrico	230 V 50 Hz 0,7 kW
Capacità filtrante	5 micron
Dotata di illuminazione	Si
Dimensioni ingombro	1300 x 1015 x 2070 h mm
Peso netto	300 kg
Volume interno	827 L
Dimensioni apertura	1000 x 400 + 1000 x 300 mm
Capacità serbatoio	22 L

**€ 3490,00****KIT0233****€ 2045,00****SABBIATRICE CON ASPIRATORE + CORINDONE****€ 1309,00**

0582/36

0878**SABBIATRICE CON ASPIRATORE**

Dimensioni utili interne	960 x 480 x 250 - 470 h mm
Pressione di esercizio	6,5 - 7,5 bar
Consumo aria	18 SCFM 540 L / min
Ugelli pistola	ø 4 - 5 - 6 - 7 mm
Aspiratore elettrico	230 V 50 Hz 1,2 kW
Capacità filtrante	5 micron
Dimensioni ingombro	1000 x 650 x 1660 h mm
Peso netto	100 kg
Volume interno	295 L
Dimensioni apertura	940 x 380 - 940 x 380 mm

0687
SABBIATRICE CON ASPIRATORE

Con filtro in carta.

€ 2440,00

Dimensioni utili interne	1200 x 600 x 600 h mm
Portata max	120 kg
Pressione di esercizio	6,5 - 7,5 Bar
Consumo aria	21 SCFM (630 l / min)
Ugelli pistola	ø 4 - 7 mm
Aspiratore elettrico	230 V 50 Hz 1,2 kW
Capacità filtrante	5 micron
Dimensioni ingombro	1220 x 910 x 1740 h mm
Peso netto	149 kg
Volume interno	392 L
Dimensioni apertura	1215 x 380 + 1215 x 380 mm

€ 1820,00
0575
SABBIATRICE
€ 816,00

Dimensioni utili interne	650 x 400 x 340 + 540 h mm
Pressione di esercizio	6,5 - 7,5 Bar
Consumo aria	8 - 10 SCFM (240 - 300 l / min)
Ugelli pistola	ø 4 - 5 - 6 - 7 mm
Dimensioni ingombro	890 x 560 x 1385 h mm
Peso netto	46 kg
Volume interno	212 L
Dimensioni apertura	660 x 595 mm

€ 648,00
0487
SABBIATRICE DA BANCO

Con predisposizione per il collegamento di un aspirapolvere, illuminazione con lampada basso consumo, pistola o guanti.

€ 334,00

€ 253,00

Dimensioni utili interne	695 x 455 x 420 h mm
Pressione di esercizio	6,5 - 7,5 Bar
Consumo aria	8 - 10 SCFM (240 - 300 l / min)
Ugelli pistola	ø 4 - 5 - 6 - 7 mm

Dotata di illuminazione	230 V 50 Hz, 6 W 12 V
Dimensioni ingombro	755 x 495 x 770 h mm
Peso netto	26,5 kg
Volume interno	111 L
Dimensioni apertura	690 x 390 mm

0490
MINI SABBIATRICE DA BANCO

Con comando a pedale e pistola fissa, per sabbiaie parti piccole nel settore orolo, odontoiatrico o fai da te.

€ 476,00

€ 354,00

Dimensioni utili interne	410 x 110 x 200 h mm
Pressione di esercizio	4 - 7,5 bar
Ugelli pistola	ø 3,5 mm
Dotata di illuminazione	50 Hz, 6 W 12 V

Dimensioni ingombro	475 x 370 x 370 h mm
Peso netto	17 kg
Volume interno	32 L
Dimensioni apertura	420 x 260 mm
Consumo aria stimato	50 l/min

KIT0123
SABBIATRICE + MICROSFERE + PISTOLA + GUANTI + UGELLI
€ 513,30
€ 314,00

0580
SABBIATRICE DA BANCO

Dimensioni ingombro	630 x 510 x 490 h mm
Dimensioni utili interne	590 x 480 x 290 h mm
Pressione di esercizio	6,5 - 7,5 Bar
Consumo aria	8 - 10 SCFM (240 - 300 l / min)
Ugelli pistola	ø 4 - 5 - 6 - 7 mm
Peso netto	13 kg
Volume interno	95 L
Dimensioni apertura	534 x 436 mm

KIT0226
SABBIATRICE A BICARBONATO + BICARBONATO
€ 302,20
€ 219,00

0310
SABBIATRICE A BICARBONATO DI SODIO

Dimensioni ingombro	350 x 400 x 788 h mm
Capacità	18 L
Pressione di esercizio	2,5 - 6,2 bar
Consumo aria	8 - 10 SCFM (240 - 300 l / min)
Ugelli pistola	ø 2 - 3 mm
Peso netto	13 kg

0462

SABBIATRICE PER ESTERNO CON ASPIRATORE

Per oggetti metallici arrugginiti o da verniciare che non possono essere inseriti in una sabbiatrice tradizionale, se l'oggetto da trattare è piano. L'aspiratore consente di non perdere la maggior parte di abrasivo che si sta usando. Le quattro ruote permettono all'operatore di portare la macchina vicino all'oggetto da sabbizzare.

Lunghezza tubo	2,5 m
Motore	230 V/50 Hz 1,2 kW
Capacità di aspirazione	12 + 15 litri
Pressione di esercizio	10 bar
Consumo aria	420 l/min
Dimensioni	404 x 412 x 1044 mm
Peso netto	30 kg



€ 666,00

€ 869,00

0582-

CORINDONE

Si distingue per essere spigoloso ed estremamente stabile combinando le proprietà di durezza e densità. La sua longevità e riutilizzabilità lo rendono il materiale più usato per la sabbatura. È formato composto per la maggior parte da ossido di alluminio e praticamente privo di ferro. Particolarmente indicato per la pulizia di superfici metalliche, rimozione di ruggine e strati di ossido e rimozione di colori di rivestimento.



€ 82,00

Grana	Durezza	Peso netto	Art.	C	Prezzo
36	7 Mohs	25 kg	0582/36	€ 106,00	€ 82,00
80	7 Mohs	25 kg	0582/80	€ 105,00	€ 82,00

0578-

CARBURO DI SILICIO

Il Carburato di silicio nero è il materiale più duro utilizzato per la sabbatura, facendolo la soluzione ideale per tutti le lavorazioni più impegnative. Praticamente privo di ferro, le sue proprietà abrasive lo rendono molto aggressivo e veloce nella rimozione delle impurità. La sua conformazione permette ai grani di rompersi continuamente creando nuovi bordi affilati e taglienti, aumentando la finezza della granulometria. Molto duraturo e molto riutilizzabile. Tende ad incorporarsi nel materiale.



€ 105,00

Grana	Durezza	Peso netto	Art.	C	Prezzo
36	9,1 Mohs	25 kg	0578/36	€ 145,00	€ 105,00
80	9,1 Mohs	25 kg	0578/80	€ 145,00	€ 105,00

0579-

GARNET

Il Garnet è uno degli ultimi abrasivi naturali ancora in utilizzo. È una pietra naturale, e quindi ecologica, con eccellenti proprietà abrasive che permette di creare profili privi di incorporazione dell'abrasivo, produce poca polvere e avere un consumo relativamente basso. È eccellente per rimuovere rivestimenti duri, vernice, ruggine e scoglie di laminazione. Può essere usato sia per sabbatura a secco che ad acqua. È suo stesso costo lo rende un'alternativa al corindone.



€ 42,00

Grana	Durezza	Peso netto	Art.	C	Prezzo
36 + 60	7,5 Mohs	25 kg	0579/36	€ 57,00	€ 42,00
80	7,5 Mohs	25 kg	0579/80	€ 57,00	€ 42,00

0569

SFERE DI ACCIAIO

Grazie alla loro superficie sferica e liscia e durezze permettono di ottenere superfici brillanti. Ottimi per rimozione di vernici, imperfezioni, buchi e ruggine. La loro bassa frantumazione non crea polvere all'interno della cabina di sabbatura e permette una lunga durata dell'abrasivo. Utilizzabili sia come mezzo per pallinatura che per sabbatura sia a secco che ad acqua.



€ 66,10

Grana	15/70
Durezza	40 - 50 HRC
Peso netto	25 kg

€ 90,50

0581

MICROSFERE DI VETRO

Grazie alla loro forma sferica sono perfette per effettuare la finitura superficiale. Creano superfici lisce e luminose, lasciando un effetto satinato ineguagliabile. Non contengono ferro sono molto indicate per lavorazioni su acciaio inox ad utilizzo alimentare ed alluminio. Le microsfere non diseggeranno il substrato dal materiale in lavorazione ma lasceranno un profilo di ancoraggio per una successiva verniciatura, soprattutto su materiali poriferi come ottone, alluminio, plastiche ecc...



€ 62,70

Grana	60 - 70/100 (0,2 mm)
Durezza	5 TMohs
Peso netto	25 kg

€ 93,10

0310B

BICARBONATO DI SODIO PER SABBIARE

Composto salino a base di bicarbonato sodico, adatto per trattare acciaio, alluminio, fibra di vetro, plastica, mattoni ecc...



€ 59,30

Grana	36 + 80 (0,5 - 0,2 mm)
Durezza	2,5 - 3 Mohs
Temperatura di decomposizione	+ 50°C
Peso netto	25 kg

€ 81,20

0203

LAVAPEZZI DA BANCO

Per lavaggi con acqua/abrasivo, con pistola pneumatica ad effetto Venturi.



€ 462,00

Dimensioni	370 x 595 x 750 mm
Capacità serbatoio	4 - 9 l
Consumo abrasivo	0,5 SCFM/140 l/min
Area di lavoro	265 x 540 x 300 mm
Potenza	30 W
Pressione di lavaggio	5 - 6 Bar
Alimentazione	230 V/50 Hz
Peso netto	32 kg

KIT0234

€ 950,00

LAVAPEZZI AD ACQUA CALDA + LIQUIDO LAVAPEZZI
€ 669,00

0305
LAVAPEZZI AD ACQUA CALDA

Capacità serbatoio	8 + 14 l
Consumo aria stimato	5 SCFM 145 l / min
Area di lavoro	760 x 540 x 380 mm
Pressione di lavaggio	5 - 8 Bar
Potenza	1350 W
Dimensioni	790 x 610 x 1260 h mm
Peso netto	49 kg

KIT0194

€ 965,00

VASCA DI LAVAGGIO DOPPIO USO + LIQUIDO LAVAPEZZI
€ 725,00

0486
VASCA DI LAVAGGIO DOPPIO USO

Dimensioni interne vasca sinistra	470 x 520 x 270 mm
Dimensioni interne vasca destra	690 x 520 x 270 mm
Capacità vasca	158 l
Pompa	230V 50Hz 26 + 26 W
Portata pompa	10 + 12 l/min
Ingombro	1140 x 550 x 880 h mm
Peso netto	43 kg

0038

€ 311,00

VASCA DI LAVAGGIO

Capacità 75L, con pompa 26w, spazzola di pulizia e tubo flessibile, vassoio porta pezzi.

Dimensioni interne vasca	710 x 480 x 260 h mm
Capacità vasca	75 l
Pompa	230 V 50 Hz 26 W
Portata pompa	10 - 12 l / min
Dimensioni	775 x 540 x 880 h mm
Peso netto	25 kg

€ 239,00
0232

€ 392,00

VASCA DI LAVAGGIO SU CARRELLO

Dimensioni interne vasca	710 x 480 x 260 h mm
Capacità vasca	60 l
Pompa	230 V 50 Hz 26 W
Portata pompa	10 - 12 l / min
Dimensioni	970 x 540 x 930 h mm
Peso netto	35 kg

€ 300,00
0632

€ 883,00

VASCA DI LAVAGGIO PNEUMATICA

Dimensioni interne vasca	710 x 480 x 200 h mm
Altezza	1015 mm
Capacità serbatoio	50 l
Capacità vasca	65 l
Pressione di alimentazione	6 Bar
Pressione massima serbatoio	0,5 Bar
Peso netto	38 kg

€ 684,00
0211

€ 557,00

BANCO MOBILE PER SMONTAGGI CON RECUPERO LIQUIDI

Fornito in kit di montaggio, con cassetto dotato di serratura, vasca estraibile e ruote pivotanti di cui due dotate di freno.

Dimensioni	1200 x 440 x 872h mm
Dimensioni piano di lavoro	1140 x 435 x 15h mm
Dimensioni cassetto	420 x 340 x 120h mm
Dimensioni interne vasca	360 x 260 x 115h mm
Altezza mensola interna	445 mm
Portata massima con ruote	280 kg
Portata massima senza ruote	150 kg
Peso netto	64 kg

€ 395,00

UC01-

NEW

LAVAPEZZI A ULTRASUONI

La vasca di lavaggio a ultrasuoni è ideale per la pulizia profonda di parti di ricambio, ricambi in metallo in generale, componenti meccanici/elettronici ed utensili. Grazie ai comandi LCD è facile la regolazione di tempo e temperatura. Per una pulizia generale è sufficiente l'utilizzo di acqua; per una pulizia più profonda utilizzare detersivi specifici. La vasca, interamente realizzata in acciaio inox, è igienica e facile da pulire. Cestello di lavaggio interno incluso.



a partire da
€ 123,00

Alimentazione	Potenza ultrasuoni	Potenza di riscaldamento	Capacità Litri	Modalità di svuotamento	Regolazione tempo di lavaggio	Temperatura	Dimensioni esterne	Dimensioni del vano	Art.	C	Promo
230V 50Hz	60 W	100 W	2 L	Manuale	0 - 99 min	0C° - 90C°	190 x 170 x 195 mm	150 x 140 x 100 mm	UC01/20	€ 176,00	€ 123,00
230V 50Hz	120 W	100 W	3,2 L	Manuale	0 - 99 min	0C° - 90C°	270 x 170 x 220 mm	240 x 140 x 100 mm	UC01/32	€ 241,00	€ 169,00
230V 50Hz	180 W	300 W	6,5 L	Rubinetto	0 - 99 min	0C° - 90C°	330 x 190 x 280 mm	300 x 155 x 150 mm	UC01/65	€ 384,00	€ 269,00
230V 50Hz	240 W	300 W	10 L	Rubinetto	0 - 99 min	0C° - 90C°	330 x 270 x 280 mm	300 x 240 x 150 mm	UC01/100	€ 489,00	€ 339,00
230V 50Hz	360 W	400 W	15 L	Rubinetto	0 - 99 min	0C° - 90C°	360 x 330 x 280 mm	330 x 300 x 150 mm	UC01/150	€ 636,00	€ 447,00

0632-

LIQUIDO LAVAPEZZI



a partire da
€ 79,40

Contenuto	Specifica	Art.	C	Promo
25 l	A base solvente	0632/D	€ 167,00	€ 115,90
25 l	Dilubile con acqua max. 50%	0632/DA	€ 210,00	€ 154,00
25 l	Dilubile con acqua max. 20%, utilizzo a caldo	0632/DCF	€ 115,00	€ 79,40

0632/DCF05

€ 31,30 NEW

LIQUIDO LAVAPEZZI



€ 21,60

Contenuto	5 l
Specifica	Dilubile con acqua max. 20%, utilizzo a caldo o ultrasuoni

A024/10

ASPIRAPOLVERE ASPIRALIQUIDI 10L

Con serbatoio in ABS, funzione soffiaggio, completo di accessori.

€ 76,70



€ 39,90

Potenza	1,2 kW
Capienza	10 l
Motore	230 V 50 Hz
Portata d'aria	30 ± 2 l/s
Peso netto	3,7 kg

A025/30

€ 114,00

ASPIRAPOLVERE ASPIRALIQUIDI 30L

Con serbatoio in acciaio inox, funzione soffiaggio, completo di accessori.



€ 82,70

Potenza	1,2 kW
Capienza	30 l
Motore	230 V 50 Hz
Portata d'aria	28 l/s
Peso netto	6 kg

A040/30A
€ 200,00
ASPIRAPOLVERE ASPIRALIQUIDI 30L

Per uso industriale completo di accessori - con funzione di soffiatore d'aria e dotato di presa per elettrotensili con accensione e spegnimento automatico.

Potenza	1,4 kW
Capienza	30 l
Motori	1 (230 V 50 Hz)
Portata d'aria	35 l/s
Presse elettrotensile	1400 W
Peso netto	7,5 kg

€ 157,00
A040/60A
€ 325,00
ASPIRAPOLVERE ASPIRALIQUIDI 60L

Per uso industriale completo di accessori - con funzione di soffiatore d'aria e dotato di presa per elettrotensili con accensione e spegnimento automatico.

Potenza	1,4 kW
Capienza	60 l
Motori	1 (230 V 50 Hz)
Portata d'aria	46 l/s
Presse elettrotensile	1400 W
Peso netto	12 kg

€ 248,00
A024/602
€ 315,00
ASPIRAPOLVERE ASPIRALIQUIDI 60L CON 2 MOTORI

Con serbatoio in ABS, completo di accessori.

Potenza	2,0 kW
Capienza	60 l
Motori	2 (230 V 50 Hz)
Portata d'aria	30 ± 2 l/s
Peso netto	12,5 kg

€ 230,00
A040/802
€ 569,00
ASPIRAPOLVERE ASPIRALIQUIDI 80L 2 MOTORI

Per uso industriale completo di accessori - con funzione di soffiatore d'aria.

Potenza	2 kW
Capienza	80 l
Motori	2 (230 V 50 Hz)
Portata d'aria	75 l/s
Dimensioni	600 x 580 x 950 mm
Peso netto	25 kg

€ 431,00
A040/803
€ 704,00
ASPIRAPOLVERE ASPIRALIQUIDI 80L 3 MOTORI

Per uso industriale completo di accessori - con funzione di soffiatore d'aria.

Potenza	3 kW
Capienza	80 l
Motori	3 (230 V 50 Hz)
Portata d'aria	96 l/s
Dimensioni	600 x 580 x 950 mm
Peso netto	28 kg

€ 553,00
P021
€ 27,90
PENNA ELETTRICA A BATTERIA

Rotativa, con 2 punte diamantate ø 2,35mm, maneggevole e leggera, adatta all'incisione di vetro, ceramica, plastica, legno, inox, ottone, alluminio, acciai teneri.



Bateria

Velocità	20000 rpm
Lunghezza	160 mm
Batterie non incluse	2 x 1,5 V AAA

€ 21,90
P020
€ 31,30
PENNA ELETTRICA A VIBRAZIONE

Con regolazione della vibrazione, adatta all'incisione di vetro, ceramica, plastica, legno, inox, ottone, alluminio, acciai teneri.

€ 22,00

Vibrazioni	7700 l/min
Alimentazione	230 V 50 Hz 13 W

P001/45
€ 3140,00
PRESSA IDRAULICA MANUALE E PNEUMATICA

Con organo manuale per movimentazione banco, dotata di comando manuale e servopompa pneumatica con comando a mano.

Portata	45000 kg
Area di lavoro	830 x 360 x 1000 h mm
Ø cilindro	90 mm
Ø pistone	58 mm
Corso pistone	190 mm
Pressione di esercizio	7 - 8 Bar
Pressione massima	63,5 MPa
Dimensioni	1400 x 800 x 1700 h mm
Peso netto	330 kg

€ 2380,00

P001/30

€ 1240,00

PRESSA MANUALE IDRAULICA

Con pompa a due velocità e pistone mobile.



€ 919,00

Portata	30000 kg
Area di lavoro	525 x 290 x 900 h mm
Ø cilindro	97 mm
Ø pistone	56 mm
Corsa pistone	160 mm
Pressione massima	67 MPa
Dimensioni	875 x 700 x 1780 h mm
Peso netto	145 kg

P001/20

€ 1010,00

PRESSA MANUALE IDRAULICA

Con pistone mobile.



€ 773,00

Portata	20000 kg
Area di lavoro	495 x 200 x 1125 h mm
Ø cilindro	75 mm
Ø pistone	48 mm
Corsa pistone	140 mm
Pressione massima	67,3 MPa
Dimensioni	690 x 600 x 1830 h mm
Peso netto	94 kg

P001/12

€ 613,00

PRESSA MANUALE IDRAULICA

Con pistone mobile.



€ 455,00

Portata	12000 kg
Area di lavoro	480 x 190 x 900 h mm
Ø cilindro	56 mm
Ø pistone	38 mm
Corsa pistone	135 mm
Pressione massima	69 MPa
Dimensioni	730 x 550 x 1600 h mm
Peso netto	60 kg

P001/10

€ 501,00

PRESSA MANUALE IDRAULICA

Da banco con pistone mobile.



€ 372,00

Portata	10000 kg
Area di lavoro	340 x 140 x 370 h mm
Ø cilindro	56 mm
Ø pistone	38 mm
Corsa pistone	140 mm
Pressione massima	69 MPa
Dimensioni	565 x 500 x 1040 h mm
Peso netto	52 kg

P001/04

€ 335,00

PRESSA MANUALE IDRAULICA

Da banco, 4 ton, per cuscinetti.



€ 257,00

Portata	4000 kg
Area di lavoro	350 x 115 x 325 h mm
Ø cilindro	40 mm
Ø pistone	25 mm
Corsa pistone	125 mm
Pressione massima	51 MPa
Dimensioni	450 x 400 x 655 h mm
Peso netto	30 kg

P028-

PRESSA MANUALE

Con molla di ritorno.



a partire da
€ 113,00

Forza	Altezza max pezzo	Max a pezzo	Art.	€	Prezzo
1500 N	230 mm	150 mm	P028/07	150,00 €	113,00 €
2000 N	275 mm	180 mm	P028/14	255,00 €	195,00 €

0485

€ 110,00

SERIE DI PUNZONI PER PRESSE

Da 20t e 30t.



€ 80,90



Dimensione testa dei perni 24,7 mm

0054/10

€ 422,00

UNITÀ IDRAULICA IN KIT



€ 309,00

Capacità	10 ton	Corsa pistone	130 mm
Lunghezza pistone	330 mm	Peso netto	30 kg

0054/4
€ 340,00
UNITÀ IDRAULICA IN KIT

€ 250,00

Capacità	4 ton	Corsa pistone	120 mm
Lunghezza pistone	270 mm	Peso netto	19 kg

0271
€ 156,00
POMPA IDRAULICA

Con pedale di azionamento pompa.

€ 112,00

Pressione nominale	63,7 MPa
Capacità olio	790 ml
Lunghezza tubo	1500 mm
Peso netto	7 kg

0457
€ 632,00
CRIC A PROFILO RIBASSATO

Da 2 ton, costruito in acciaio, con impugnatura circolare.

€ 442,00

Capacità	2 ton	Dimensioni	785 x 350 x 352 mm
Alzata	70 - 500 mm	Peso netto	41 kg

0375A
€ 324,00
CRIC A PROFILO RIBASSATO

Da 2,5 ton, avvicinamento veloce con doppia pompa, con limitatore di carico.

€ 237,00

Capacità	2,5 ton	Dimensioni	480 x 345 x 220 mm
Alzata	75 - 500 mm	Peso netto	32,5 kg

P. 070

Promozione valida dal 01/03/2024 al 31/08/2024 - Tutti i prezzi si intendono al netto d'IVA

0664
€ 383,00
POMPA IDRAULICA CON COMANDO PNEUMATICO A PEDALE

Adatta per presse, cric e pistoni.

€ 295,00

Pressione nominale	70 MPa	Consumo aria	10 SCFM
Pressione di esercizio	7 - 8 bar	Peso netto	11 kg
Capacità olio	690 ml		

0567
€ 113,00
CRIC A PROFILO RIBASSATO

Da 2 ton, costruito in acciaio, con maniglie di sollevamento.

€ 85,90

Capacità	2 ton	Dimensioni	580 x 165 x 225 mm
Alzata	90 - 385 mm	Peso netto	13 kg

0369
€ 393,00
CRIC A PROFILO RIBASSATO

A doppio pompante con sella smontabile e tampone in gomma.

€ 305,00

Capacità	3,5 ton	Alzata	110 - 560 mm
Dimensioni	745 x 335 x 180 mm	Peso netto	44 kg

0065A
€ 273,00
CRIC A CARRELLO

Con sella smontabile.

€ 210,00

Capacità	3 ton	Alzata	140 - 515 mm
Dimensioni	660 x 345 x 260 mm	Peso netto	33 kg

0060

€ 83,50

CRIC A CARRELLO

Telaio in acciaio. Maniglia per il trasporto a mano. Leva allungabile.



€ 63,40

Portata	2 ton	Alzata	135 - 385 mm
Dimensioni	535 x 225 x 145 mm	Peso netto	11 kg

C039/15

€ 250,00

CRIC A CARRELLO

Cric a carrello in alluminio e acciaio a doppio pompante, avvicinamento rapido.



€ 183,00

Capacità	1,5 ton	Alzata	90 - 350 mm
Dimensioni	490 x 270 x 130 h mm	Peso netto	15 kg

0067

€ 32,00

COPPIA DI CAVALLETTI

Altezza regolabile con perno di fissaggio.



€ 25,50

Portata	2 ton
Altezza	240 - 270 - 320 - 365 mm
Peso netto	3 kg

0021/1

€ 608,00

GRUETTA IDRAULICA PIEGHEVOLE

Con due ruote pivotanti dotate di freno, ruote in fusione di ghisa. Sistema di discesa e leva di pompaggio laterali. La possibilità di piegare le gambe quando non in utilizzo permette di immagazzinarla in spazi ristretti.



€ 442,00

Portata	1000 kg
Dimensioni	1555 x 1010 x 1405h mm
Dimensioni chiusa	720 x 490 x 1520h mm
Sbraccio min/max	715 - 990 mm
Altezza gancio con braccio alzato	1800 mm @ 1000 kg 1970 mm @ 250 kg
Altezza gancio con braccio abbassato	160 mm @ 250 kg 400 mm @ 1000 kg
Apertura anteriore	890 mm
Peso netto	64,5 kg

C039/25

€ 346,00

CRIC A CARRELLO

Cric a carrello in alluminio e acciaio a doppio pompante, avvicinamento rapido.



€ 253,00

Capacità	2,5 ton	Alzata	110 - 460 mm
Dimensioni	659 x 289 x 165 h mm	Peso netto	27 kg

0658

€ 941,00

SOLLEVATORE IDRAULICO



€ 717,00

Capacità	10 ton
Sollevamento sul piede	30 - 260 mm
Sollevamento sulla testa	420 - 665 mm
Peso netto	30 kg

0069-

COPPIA DI CAVALLETTI

a partire da
€ 42,10

Portata	Altezza min - max	Art.	€	Promo
2 ton	298 - 428 mm	0069/3	€ 52,90	€ 42,10
6 ton	400 - 610 mm	0069/6	€ 90,90	€ 70,50
10 ton	460 - 718 mm	0069/10	€ 216,00	€ 163,00

0021/2

€ 744,00

GRUETTA IDRAULICA PIEGHEVOLE

Con due ruote pivotanti dotate di freno, ruote in fusione di ghisa. Sistema di discesa e leva di pompaggio laterali. La possibilità di piegare le gambe quando non in utilizzo permette di immagazzinarla in spazi ristretti.



€ 541,00

Portata	2000 kg
Dimensioni	1730 x 1025 x 1400h mm
Dimensioni chiusa	750 x 760 x 1635h mm
Sbraccio min/max	750 - 1280 mm
Altezza gancio con braccio alzato	1870 mm @ 2000 kg 2280 mm @ 500 kg
Altezza gancio con braccio abbassato	81 mm @ 500 kg 430 mm @ 2000 kg
Apertura anteriore	910 mm
Peso netto	90,5 kg

0063
€ 763,00
GRUETTA IDRAULICA PIEGHEVOLE

Con due ruote pivotanti e freno posteriore a tampone, sistema di discesa e leva di pompaggio posteriore, ruota in fusione di ghisa. La possibilità di piegare le gambe quando non in utilizzo permette di immagazzinarla in spazi ristretti.

Portata	1000 kg
Dimensioni	1800 x 1000 x 1500h mm
Dimensione chiusa	800 x 668 x 1600h mm
Sbraccio min/max	680 - 1220 mm
Altezza gancio con braccio alzato	2100 mm @ 1000 kg 2500 mm @ 250 kg
Altezza gancio con braccio abbassato	0 mm @ 250 kg 1400 mm @ 1000 kg
Apertura anteriore	890 mm
Peso netto	90 kg

€ 590,00
0094
€ 382,00
SOLLEVATORE IDRAULICO PER FOSSA E SOTTOPONTE

Con limitatore di carico, supporto a croce e supporto inclinabile per allineare e posizionare meglio cambi e differenziali.

Portata	500 kg
Dimensioni	1190 x 700 x 660 mm
Altezza di sollevamento	1190 - 2000 mm
Peso netto	32,5 kg

€ 300,00
S033
€ 180,00
SUPPORTO MOTORE

2 ruote girevoli con freno e 2 ruote fisse in ghisa, possibilità di inclinare il motore. Dotato di piano porta minuteria girevole.

Portata	600 kg
Dimensioni	1200 x 840 x 930 mm
Peso netto	27,5 kg

€ 135,80
S068
€ 229,00
SUPPORTO MOTORE

2 ruote girevoli con freno e 2 ruote fisse in ghisa, possibilità di inclinare il motore. La possibilità di piegarlo quando non in utilizzo permette di immagazzinarla in spazi ristretti.

Portata	600 kg
Dimensioni	840 x 830 x 900 mm
Peso netto	31 kg

€ 173,30
S019
€ 163,00
SUPPORTO MOTORE

2 ruote girevoli con freno e 2 ruote fisse, possibilità di inclinare il motore.

Portata	450 kg
Dimensioni	865 x 810 x 870 mm
Peso netto	21 kg

€ 126,00
S024
€ 157,00
STAFFE DI SOLLEVAMENTO MOTORE

Staffe a ponte per sostenere il motore nel vano dell'auto, viene usato quando si smonta il cambio o il differenziale. Pratiche protezioni in gomma morbida di appoggio nelle canaline dei parafranghi, regolazioni precise e immediate per sostenere il motore all'interno dei parafranghi, staffe girevoli e inclinabili.

Capacità	500 kg
Regolazione	205 mm
Lunghezza utile	730 - 1480 mm
Peso netto	13 kg

€ 119,00
0147
€ 65,50
LIVELLATORE DI CARICO

Per gruette o carro ponte, per bilanciare e sollevare pesi leggermente sbilanciati.

Capacità	680 kg
Larghezza	440 mm
Max spostamento della staffa	300 mm
Calena	350 mm
Peso netto	5 kg

€ 47,90
R015
€ 184,00
SET RAMPE PER AUTO

Set composto da due solide rampe per facilitare il lavoro sotto i veicoli. Queste piccole rampe sono adatte ai modelli più comuni di utilitarie e SUV e anche ai veicoli più lunghi. Prodotti in polipropilene, i cunei sono decisamente più affidabili rispetto alle rampe in acciaio. Inoltre, grazie alla loro struttura antiscivolo, offrono un'ottima stabilità. Leggero e ben sagomato, la rampe sono facili da trasportare e salvaspazio.

Dimensioni	905 x 300 x 216 mm	Altezza di sollevamento	170 mm
Capacità	2,5 ton	Inclinazione	15°
Larghezza max pneumatico	240 mm	Peso netto	8 kg

€ 143,00

0649-

RAMPE IN ALLUMINIO

In alluminio con pavimenti antiscivolo.
Portata 170kg.



a partire da
€ 319,00

Dimensioni	Portata	Pendenza max	Dislivello max	Art.	€	Promo
1020 x 735 mm	170 kg	12,5 % (7°)	180 mm	0649/1300	€ 449,00	€ 319,00
1800 x 735 mm	150 kg	17,5 % (7°)	220 mm	0649/1800	€ 544,00	€ 309,00

0594

CARRELLINO RACCOGLI OLIO
SENZA SERBATOIO

Per uso sotto ponte.



€ 122,00

Dimensioni base	390 x 390 mm
Altezza massima	1700 mm
Peso netto	13 kg

€ 161,00

0595

UNITÀ RACCOGLI OLIO

Carrellata con serbatoio per uso sotto ponte.



€ 246,00

Capacità serbatoio	70 l
Altezza min - max	1170 - 1800 mm
Pressione massima serbatoio	0,45 bar
Peso netto	23 kg

€ 324,00

0596

UNITÀ ASPIRA OLIO PNEUMATICA

Carrellata, per olio esausto, con sonde di aspirazione di vario diametro, anche per uso sotto ponte.



€ 400,00

Capacità serbatoio	70 l
Capacità serbatoio graduato	10 l
Altezza massima	1500 mm
Aspirazione	ø6 x 4,0 mm - 0,4 - 0,8 l/min ø8 x 6,5 mm - 1 - 1,6 l/min
Lunghezza tubo in gomma	Aspirazione 1500 mm l Scarico 2000 mm
Pressione di alimentazione	8 - 10 bar
Pressione massima serbatoio	0,45 bar
Peso netto	25 kg

€ 519,00

0630/2200

ARGANO ELETTRICO A 12V IN
CORRENTE CONTINUA

Motore a magneti permanenti, telaio in metallo, cavo resistente, con dispositivo anti-svolgimento del cavo e guida cavo. Da utilizzare esclusivamente per il tiro orizzontale, non adatto al sollevamento.



Tiro nominale orizzontale	2000 kg
Velocità	1,5 - 3,0 m / min
Motore	12 V 1,0 kW 1,3 hp
Rapporto riduzione ingranaggi	172:1



€ 395,00

Dimensioni cavo	ø 6,4 mm x 14,5 m
Dimensioni barile	ø 45 x 97 mm
Dimensioni ingombro	384 x 126 x 147 mm
Peso netto	13 kg

€ 851,00

0630/2720

ARGANO ELETTRICO A 12V IN
CORRENTE CONTINUA

Motore a magneti permanenti, telaio in metallo, cavo resistente, con dispositivo anti-svolgimento del cavo e guida cavo. Da utilizzare esclusivamente per il tiro orizzontale, non adatto al sollevamento.



Tiro nominale orizzontale	2720 kg
Velocità	1,5 - 4,5 m / min
Motore	12 V 1,2 kW 1,6 hp
Riduzione	294:1



€ 495,00

Dimensioni cavo	ø 7,2 mm x 32 m
Dimensioni barile	ø 65 x 228 mm
Dimensioni ingombro	520 x 190 x 170 mm
Peso netto	29 kg

€ 1150,00

0630/0900

ARGANO ELETTRICO A 12V IN CORRENTE CONTINUA

Motore a magneti permanenti, telaio in metallo, gancio con puleggia per tiro doppio, cavo resistente, con dispositivo anti-svolgimento del cavo e guida cavo. Da utilizzare esclusivamente per il tiro orizzontale, non adatto al sollevamento.



Tiro nominale orizzontale	450 / 900 kg
Velocità	1,5 - 3,0 m / min
Motore	12 V 0,7 kW 0,9 hp
Rapporto riduzione ingranaggi	152:1



€ 247,00

Dimensioni cavo	ø 4 mm x 15 m
Dimensioni barile	ø 51,5 x 73 mm
Dimensioni ingombro	205 x 105 x 105 mm
Peso netto	6,7 kg

€ 345,00

S029

SOLLEVATORE PER MOTO ELETTROIDRAULICO



€ 2100,00

Capacità di sollevamento	600 kg	Altezza di sollevamento	260 - 620 - 625 - 710 mm
Dimensioni piattaforma	700 x 750 mm	Morsa	330 x 320 mm
Lunghezza totale	3995 mm	Apertura morsa	40 - 100 mm
Dimensione totale	550 x 343 mm	Motore	230 V 50 Hz 550 W
		Peso netto	225 kg

S029P € 3130,00
SOLLEVATORE PER MOTO ELETTROIDRAULICO

Con pompa e sistema di comando separato che danno la possibilità di posizionarlo a filo pavimento.

€ 2230,00

Capacità di sollevamento	400 kg	Altezza di sollevamento	215 - 520 - 625 - 710 - 790 - 840 mm
Dimensioni piattaforma	2200 x 750 mm	Morsa	330 x 320 mm
Lunghezza totale	2995 mm	Apertura morsa	40 - 180 mm
Dimensione botola	550 x 340 mm	Motore	230 V 50 Hz 550 W
		Peso netto	240 kg

S027 € 2630,00
SOLLEVATORE PER MOTO ELETTROIDRAULICO

€ 1860,00

Capacità di sollevamento	400 kg	Altezza di sollevamento	250 - 880 mm
Dimensioni piattaforma	1800 x 400 mm	Morsa	330 x 320 mm
Lunghezza totale	2600 mm	Apertura morsa	40 - 200 mm
Dimensione botola	550 x 340 mm	Motore	230 V 50 Hz 550 W
		Peso netto	150 kg

S027ATV € 3500,00
SOLLEVATORE PER MOTO E QUAD ELETTROIDRAULICO

€ 2470,00

Capacità di sollevamento	400 kg	Altezza di sollevamento	250 - 880 mm
Dimensioni piattaforma	1900 x 1200 mm	Morsa	330 x 320 mm
Lunghezza totale	2600 mm	Apertura morsa	40 - 200 mm
Dimensione botola	550 x 340 mm	Motore	230 V 50 Hz 550 W
		Peso netto	235 kg

S008/M € 1060,00
SOLLEVATORE IDRAULICO

Per moto con pompa a pedale.

€ 802,00

Capacità di sollevamento	400 kg	Altezza di sollevamento	195 - 750 mm
Dimensioni piattaforma	1825 x 640 mm	Morsa	410 x 100 mm
Lunghezza totale	2500 mm	Apertura morsa	210 x 50 mm
		Peso netto	133 kg

S013 € 2080,00
SOLLEVATORE IDRAULICO

Per moto e quad con pompa a pedale e pneumatica.

€ 1570,00

Capacità di sollevamento	400 kg	Lunghezza totale	2575 mm
Dimensioni piattaforma	2000 x 1220 mm	Altezza di sollevamento	195 - 825 mm
		Peso netto	230 kg

0452 € 174,00
SOLLEVATORE A PANTOGRAFO PER MOTO

Da usare su ponte o a terra per riparare o fare manutenzione alla moto, con 2 supporti scorrevoli regolabili in altezza e removibili.

€ 134,00

Capacità di sollevamento	400 kg
Dimensioni piattaforma	450 x 150 mm
Altezza di sollevamento	95 - 400 mm
Altezza supporto	55 - 80 mm
Esagono	22 mm
Peso netto	14 kg

0430 € 292,00
CARRELLO SPOSTA MOTO

In acciaio, verniciato a polvere, idoneo per la moto e gli scooter con cavalletto laterale.

€ 234,00

Portata max	300 kg	Peso netto	33 kg
Lunghezza	1929 mm		

0241 € 113,00
CAVALLETTO ANTERIORE PER MOTO

Struttura solida, comoda e di semplice utilizzo, regolazione dimensione ruota, bloccaggio di sicurezza.

€ 82,60

Diametro esterno ruota	301 - 533 mm
Dimensioni ingombro	730 x 448 x 440 mm
Peso netto	10 kg

0217

€ 226,00

SOLLEVATORE POSIZIONATORE PER AUTO

Con freni di bloccaggio posizionatore.



€ 165,00

Capacità	680 kg
Corsa laterale	270 mm
Distanza di lavoro	710 - 340 mm
Larghezza max. pneumatico	325 mm
Dimensioni ingombro	730 x 458 x 440h mm
Peso netto	15 kg

S017

€ 252,00

SUPPORTO UNIVERSALE TELESCOPICO

Regolabile in altezza ed in lunghezza, costruito in tubi quadrati di acciaio, dopo l'uso si può riporre in poco spazio, piani di appoggio rivestiti in gomma antigraffio, 4 ruote girevoli di cui 2 con freno, adatto a lavori di carrozzeria per riparazioni, preparazione e verniciatura.



€ 195,00

Altezza min - max	840 - 1320 mm
Lunghezza	225 - 1380 mm
Larghezza	860 mm
Portata	100 kg
Peso netto	26 kg

0645/S

€ 62,20

SGABELLO PER OFFICINA

Con ruote pivotanti, basamento porta attrezzi, seduta con imbottitura.



€ 44,10



Scatola

Dimensioni	440 x 375 x 400 mm
Peso netto	4,2 kg

0645/CC

€ 105,00

SGABELLO CON 3 CASSETTI

Dotato di 3 cassette su cuscinetti, 3 portabomboline e vassoio porta minuteria, 4 ruote pivotanti.



€ 74,60



Scatola

Dimensioni	370 x 400 x 367h mm
Dimensioni cassetto	3 - 150 x 300 x 40 h mm
Peso netto	8 kg

0645/CP

€ 77,40

CARRELLO SOTTOAUTO IN PLASTICA

Antiurto, con 6 ruote.



€ 57,70



Scatola

Dimensioni	1000 x 470 x 120h mm
Peso netto	4,8 kg

0645/C

€ 69,50

CARRELLO SOTTOAUTO A 6 RUOTE

€ 53,60



Scatola

Dimensioni	1000 x 420 x 100h mm
Peso netto	4,5 kg

0645/SS

€ 76,40

CARRELLO SGABELLO SOTTOAUTO 2 IN 1

Scatola



€ 58,50

Dimensioni carrello	1020 x 410 x 150h mm
Dimensioni sgabello	550 x 410 x 500h mm
Peso netto	9 kg

0256-

CRIC IDRAULICO A PROFILO RIBASSATOa partire da
€ 45,90

Portata max	Altezza min-max sollevabile	Dimensioni	Art.	€	Prezzo
5 ton	33 - 39 mm	65 x 95 mm	0256/05	€ 43,60	€ 45,90
10 ton	44 - 55 mm	66 x 118 mm	0256/10	€ 108,00	€ 83,30
20 ton	52 - 63 mm	76 x 138 mm	0256/20	€ 193,00	€ 103,00
30 ton	60 - 77 mm	95 x 158 mm	0256/30	€ 164,00	€ 117,00
50 ton	66 - 78 mm	118 x 186 mm	0256/50	€ 208,00	€ 154,00

0062-
CRIC A BOTTIGLIA

Cric idraulico, garantisce un'ottima stabilità grazie alle sue ridotte dimensioni, facile da trasportare e da utilizzare.



a partire da
€ 22,70

Portata	Altezza min.	Altezza	Regolazione	Art.	C	Prezzo
2 ton	168 mm	100 mm	48 mm	0062/2	€ 28,99	€ 22,70
5 ton	207 mm	125 mm	70 mm	0062/5	€ 45,99	€ 36,90
10 ton	272 mm	145 mm	80 mm	0062/10	€ 68,58	€ 49,00
15 ton	227 mm	150 mm	80 mm	0062/15	€ 89,29	€ 70,40
20 ton	236 mm	160 mm	80 mm	0062/20	€ 102,00	€ 79,20
32 ton	285 mm	180 mm	-	0062/32	€ 195,00	€ 118,00
50 ton	295 mm	180 mm	-	0062/50	€ 334,00	€ 249,00

0010
CARRELLO REGOLABILE IN ALTEZZA

A pantografo con maniglia ripiegabile, dotato di sistema di bloccaggio meccanico della piattaforma e ruote pivotanti con freno.



€ 703,00

Portata	500 kg
Dimensioni tavola	850 x 500 x 50 mm
Altezza	290 - 880 mm
Peso netto	86 kg

0075
CARRELLO REGOLABILE IN ALTEZZA

A pantografo con maniglia ripiegabile dotato di sistema di bloccaggio meccanico della piattaforma, ruote pivotanti con freno.



€ 656,00

Portata	300 kg
Dimensioni tavola	850 x 500 x 50 mm
Altezza	290 - 880 mm
Peso netto	78 kg

0467
CARRELLO REGOLABILE IN ALTEZZA

A doppio pantografo con maniglia fissa. Dotato di sistema di bloccaggio meccanico della piattaforma e ruote pivotanti con freno.



€ 845,00

Portata	350 kg
Dimensioni tavola	910 x 500 x 53 mm
Altezza	370 - 1300 mm
Peso netto	92 kg

C650
CARRELLO A 3 VASCHE

Robusto e pratico da assemblare, 2 ruote fisse e 2 ruote girevoli.



€ 149,00

Dimensioni	880 x 450 x 800h mm
Spessore lamiera	1,5 mm
Ruote	ø 80 mm
Portata	100 kg
Peso netto	17 kg

C750
CARRELLO A 3 VASCHE

Robusto e pratico da assemblare, 2 ruote fisse e 2 ruote girevoli.



€ 267,90

Dimensioni	940 x 600 x 870h mm
Spessore lamiera	2,3 mm
Ruote	ø 150 mm
Portata	200 kg
Peso netto	52 kg

C065/2
CARRELLO A 2 VASCHE POLIPROPILENE

Leggero, robusto e pratico da assemblare, 2 ruote fisse e 2 ruote girevoli.



€ 161,00

Dimensioni	1010 x 440 x 640h mm
Ruote	ø 125 mm
Portata	250 kg
Temperatura di esercizio	-30°C a +50°C
Peso netto	15,5 kg

C075/2
CARRELLO A 2 VASCHE POLIPROPILENE

Leggero, robusto e pratico da assemblare, 2 ruote fisse e 2 ruote girevoli.



€ 212,00

Dimensioni	1170 x 652 x 640h mm
Ruote	ø 125 mm
Portata	350 kg
Peso netto	22,5 kg

C009

€ 439,00

CARRELLO CON PIANO IN LEGNO

In acciaio, con 2 ruote fisse e 2 ruote girevoli con freno.



Dimensioni ingombro	1000 x 430 x 810 h mm
Spessore lamiera	2 mm
Spessore piano	36 mm
Ruote	Ø 150 mm
Portata	150 kg
Peso netto	52 kg

€ 335,00

CX

CARRELLO CON PIATTAFORMA IN PVC

Manico pieghevole, 2 ruote fisse e 2 ruote girevoli.

a partire da
€ 58,10

Ruote	Portata	Dimensioni piattaforma	Altezza	Art.	€	Prezzo
Ø 100 mm	150 kg	700 x 450 mm	820 mm	C150	€ 22,40	€ 58,10
Ø 125 mm	300 kg	900 x 630 mm	890 mm	C300	€ 206,00	€ 157,00

C170P

€ 52,30 NEW

CARRELLO IN ALLUMINIO SALVASPAZIO

In posizione chiusa ruote e pedana sono ripiegate sul carrello.
Apertura semplice tramite pressione sulla pedana. Blocco automatico in posizione aperta.
Struttura telescopica e pedana in alluminio.

Alu

Dimensioni ruota	Ø 125 x 28 mm
Diametro foro	4 mm
Portata	70 kg
Dimensioni pala	385 x 275 mm
Peso netto	2,00 kg
Dimensioni	385 x 410 x 905 h mm
Dimensioni ingombro	385 x 55 x 435 h mm



€ 37,80

C1101

€ 47,00 NEW

CARRELLO CON RUOTE PIENE

Per vasi e scatole, con manopole antinfortunistiche, verniciatura epossidica.

Dimensioni ruota	Ø 200 x 40 mm
Diametro foro	17 mm
Portata	80 kg
Dimensioni pala	350 x 180 mm
Peso netto	5,70 kg
Dimensioni	440 x 370 x 1000 h mm



€ 33,30

C1102

€ 102,00

CARRELLO GOMMATO

Per vasi e scatole, con manopole antinfortunistiche, verniciatura epossidica.

Ruote pneumatiche	Ø 260 x 85 mm
Portata	200 kg
Dimensioni pala	450 x 215 mm
Peso netto	6,5 kg



€ 63,80

C182

€ 208,00

CARRELLO GOMMATO

In alluminio.

Ruote pneumatiche	Ø 260 x 85 mm
Portata	200 kg
Dimensioni pala	300 x 205 mm
Peso netto	6 kg



€ 160,00

C189

€ 104,00

CARRELLO MULTIUSO

Gommato per il trasporto di legna, vasi, scatole e oggetti vari. Robusto, maneggevole e versatile. Manici di sicurezza in plastica.

Ruote pneumatiche	Ø 260 x 85 mm
Portata	150 kg
Dimensioni pala	400 x 250 mm
Dimensioni pala mobile	340 x 390 mm
Peso netto	11,5 kg



€ 79,70

C183

€ 115,00 NEW

CARRELLO SALISCALE CON 3 RUOTE

Con manopole antinfortunistiche, verniciatura epossidica.

Dimensioni ruota	Ø 155 x 42 mm
Diametro foro	16 mm
Portata	200 kg
Dimensioni pala	310 x 220 mm
Peso netto	13,5 kg
Dimensioni	500 x 420 x 1180 h mm



€ 81,40

C184
€105,00 NEW
CARRELLO 2-IN-1

Utilizzabile in due posizioni per agevolare la movimentazione di carichi pesanti e voluminosi.

Ruote pneumatiche	Ø 260 x 83 mm
Ruote sterzanti	Ø 100 x 23 mm
Diametro foro	20 mm - 10 mm
Portata	250 kg
Dimensioni pala	390 x 140 mm
Dimensioni pala mobile	325 x 335 mm
Dimensioni piattaforma	380 x 850 mm
Peso netto	12 kg
Dimensioni	590 x 420 x 1117 h mm - 590 x 1117 x 1050 h mm

€ 74,00
P019
€184,00
PIATTAFORMA ANTISCIVOLO PIEGHEVOLE

In alluminio, professionale e di facile uso, ideale per una vasta gamma di lavori in diversi settori, da quello domestico a quello auto.

€ 143,00

Portata	150 kg	Dimensioni piattaforma	950x300 mm
Dimensioni	1260x390x500 mm	Peso netto	7,5 kg

0056-
PARANCO A CATENA

a partire da € 119,00

Portata	Alzata	Peso netto	Art.	€	Promo
1000 kg	3000 mm	11 kg	0056/1	€ 172,00	€ 119,00
2000 kg	3000 mm	20 kg	0056/2	€ 254,00	€ 197,00

0237-
PARANCO A LEVA

a partire da € 159,00

Portata	Alzata	Peso netto	Art.	€	Promo
500 kg	1500 mm	5 kg	0237/05	€ 208,00	€ 159,00
1500 kg	1500 mm	10 kg	0237/15	€ 309,00	€ 239,00

0236
€101,00
SUPPORTO A BANDIERA

€ 79,50

Portata	300 kg
Lunghezza braccio	750 mm
Interasse fori	380 mm
Sezione	45 X 45 mm ²
Peso netto	4 kg

0602
€315,00
PARANCO ELETTRICO

Con fune in acciaio e finecorsa meccanica.

€ 241,00

Portata	200 / 400 kg
Lunghezza cavo	18 m
Velocità	8 m/min
Motore	230 V 50 Hz 1 kW
Peso netto	14,7 kg

0600
€351,00
PARANCO ELETTRICO

Con fune in acciaio e finecorsa meccanica.

€ 266,00

Portata	200 / 400 kg
Lunghezza cavo	18 m
Velocità	8 m / min
Motore	230 V 50 Hz 0,75 kW
Peso netto	14,7 kg

SX
SOLLEVATORE MAGNETICO

Neodimio.

a partire da € 444,00

Portata max	Portata barre tonde	Diametro min-max sollevabile	Art.	€	Promo
300 kg	100 kg	50 - 300 mm	S0300	€ 436,00	€ 444,00
600 kg	200 kg	70 - 400 mm	S0600	€ 495,00	€ 433,00
1000 kg	230 kg	75 - 450 mm	S1000	€ 1500,00	€ 998,00

06X**SISTEMA DI ANCORAGGIO CON NASTRO IN POLIESTERE**

EN 12195-2



a partire da
€ 21,70

Nastro con tenditore	Larghezza nastro	Portata	Art.	€	Promo
5,50 + 0,50 m	35 mm	1000 kg	0635	€ 32,98	€ 21,70
8,00 + 0,50 m	50 mm	2000 kg	0650	€ 45,98	€ 30,40
10,00 + 1,00 m	75 mm	3000 kg	0675	€ 224,90	€ 177,00

0635/25**SISTEMA DI ANCORAGGIO CON NASTRO IN POLIESTERE**

EN 12195-2



€ 9,50

Nastro da mm 75 con tenditore e 2 ganci	4,00 + 0,30 m
Portata	250 kg

0791-**ARGANO MANUALE A FUNE**

Per il tiro ed il sollevamento.



a partire da
€ 269,00

Tiro massimo	Cavo	Peso netto	Art.	€	Promo
800 kg	ø 8,3mm x 20m	11 kg	0791/08	€ 499,00	€ 269,00
1400 kg	ø 11mm x 20m	24 kg	0791/16	€ 553,00	€ 397,00
3200 kg	ø 14mm x 20m	50 kg	0791/32	€ 1999,00	€ 703,00

0066**TENDI CAVO CON DOPPIO CRICCHETTO****€ 38,30**

€ 30,20

Tiro massimo	800 kg	Lunghezza massima	2 m
Diametro cavo	ø 5 mm	Peso netto	2,7 kg

0070/C**ARGANO MANUALE**

Zincato con cavo e gancio. Manovella ergonomica.

€ 50,30

€ 40,20

Tiro massimo	500 kg	Diametro minimo rocchetto	40 mm
Larghezza gola	50 mm	Dimensioni cavo	ø 4,5 mm x 10 m
Diametro esterno rocchetta	133 mm	Dimensioni base	140 x 90 mm

0070**ARGANO MANUALE**

Struttura in acciaio zincato. Manovella ergonomica.

€ 38,70

€ 28,10

Tiro massimo	500 kg	Diametro minimo rocchetto	40 mm
Larghezza gola	50 mm	Dimensioni base	140 x 90 mm
Diametro esterno rocchetta	133 mm		

0590**ARGANO MANUALE CON FRENO****€ 81,20**

€ 64,20

Tiro massimo	450 kg	Diametro minimo rocchetto	45 mm
Larghezza gola	49 mm	Dimensioni ingombro senza leva	170 x 150 x 125h mm
Diametro esterno rocchetta	110 mm		

0068L**TRANSPALLET CON BILANCIA**

Transpallet con bilancia non idonei nei rapporti con terzi, funzione tara alimentazione con batteria sostituibili.

€ 2570,00

€ 1825,00

Portata	2000 kg	Lettura	0,5 kg
Capacità pesatura	2000 kg	Precisione	±0,05% kg
Altezza forche	85 + 175 mm	Ruota anteriore	Doppia
Dimensioni forche	1150 x 570 mm	Peso netto	125 kg

0028R
€ 753,00
TRANSPALLET MANUALE RIBASSATO

Con battistrada in poliuretano.

€ 556,00

Portata	2500 kg	Spessore telaio	3 mm
Altezza forche	63 - 165 mm	Ruota anteriore	Doppia
Dimensioni forche	1150 x 540 mm	Peso netto	68,5 kg

0028
€ 655,00
TRANSPALLET MANUALE

Con battistrada in poliuretano.

€ 511,00

Portata	2500 kg	Spessore telaio	3 mm
Altezza forche	85 - 200 mm	Ruota anteriore	Doppia
Dimensioni forche	1150 x 540 mm	Peso netto	71,5 kg

0028-XL
NEW
TRANSPALLET MANUALE A FORCHE LUNGHE

a partire da
€ 615,90

Portata	Altezza forche	Dimensioni forche	Art.	€	Primo
2000 kg	85 - 200 mm	1500 x 540 mm	0028/1500	€ 865,00	€ 615,90
2000 kg	85 - 200 mm	1800 x 540 mm	0028/1800	€ 887,00	€ 630,90
2000 kg	85 - 200 mm	2000 x 540 mm	0028/2000	€ 911,00	€ 669,90

0064
€ 757,00
TRANSPALLET MANUALE

Con battistrada in poliuretano.

€ 579,00

Portata	2500 kg	Spessore telaio	3 mm
Altezza forche	85 - 200 mm	Ruota anteriore	Singola
Dimensioni forche	900 x 540 mm	Peso netto	68,5 kg

S2/800
€ 1310,00
SOLLEVATORE PER PALLETS

A pantografo.

€ 1010,00

Portata	1000 kg	Battistrada	Poliuretano
Altezza forche	85 - 800 mm	Ruota anteriore	Singola
Dimensioni forche	1170 x 540 mm	Peso netto	117 kg

0782
€ 1240,00
SOLLEVATORE CON PIATTAFORMA E FORCHE

€ 951,00

Portata	400 kg
Altezza forche	85 - 1500 mm
Dimensioni forche	545 x 650 mm
Piattaforma	576 x 650 mm
Ruote sterzanti	Ø 127 x 40 mm
Ruote fisse	Ø 75 x 40 mm
Battistrada	Poliuretano
Dimensioni	1100 x 600 x 1725h mm
Peso netto	95 kg

0143A
€ 2100,00
SOLLEVATORE PER PALLET

Con freno e pedale di sollevamento.

€ 1590,00

Portata	1000 kg
Altezza forche	90 - 1600 mm
Dimensioni forche	1150 x 550 mm
Sezione forche	160 x 55 mm
Altezza montante	2100 mm
Battistrada	Poliuretano
Ruota anteriore	Doppia
Dimensioni	920 x 1670 x 2100h mm
Peso netto	250 kg

0143/25

€ 2320,00

**SOLLEVATORE MANUALE
PER PALLET**Con montante telescopico doppio,
freno e pedale di sollevamento.

Portata	1000 / 900 kg
Altezza forche	75 - 1600 - 2500 mm
Dimensioni forche	1150 x 500 mm
Sezione forche	160 x 55 mm
Altezza montante	1940 mm
Battistrada	Poluretano
Ruota anteriore	Doppia
Dimensioni	1670 x 920 x 1840h mm
Peso netto	310 kg



€ 1800,00

0690/07P

€ 104,00

**SERIE CHIAVI COMBinate CON
TESTA A CRICCHETTO SNODATA**

Misure 8 - 10 - 11 - 13 - 15 - 17 - 19 mm



€ 75,10

0690/12P

€ 166,00

**SERIE CHIAVI COMBinate CON
TESTA A CRICCHETTO SNODATA**

Misure 8 - 9 - 10 - 11 - 12 - 13 - 14 - 15 - 16 - 17 - 18 - 19 mm



€ 107,00

0700/07P

€ 72,80

**SERIE CHIAVI COMBinate CON
TESTA A CRICCHETTO**

Misure 8 - 10 - 11 - 13 - 15 - 17 - 19 mm



€ 55,40

0700/12P

€ 131,00

**SERIE CHIAVI COMBinate CON
TESTA A CRICCHETTO**

Misure 8 - 9 - 10 - 11 - 12 - 13 - 14 - 15 - 16 - 17 - 18 - 19 mm



€ 103,00

0546

€ 55,20

SERIE CHIAVI COMBinate SATINATE

Misure 6 - 7 - 8 - 9 - 10 - 11 - 12 - 13 - 14 - 17 - 19 - 22 mm



€ 36,70

0544

€ 145,00

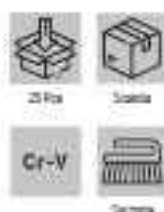
SERIE CHIAVI COMBinate SATINATE

Misure 6 - 7 - 8 - 9 - 10 - 11 - 12 - 13 - 14 - 15 - 16 - 17 - 18 - 19 - 20 - 21 - 22 - 23 - 24 - 25 - 26 - 27 - 28 - 30 - 32 mm



€ 115,00

0200

€ 33,50

SERIE CHIAVI FISSE CROMATE, LUCIDATE A SPECCHIO

Misure 6x7 - 8x9 - 10x11 - 12x13 - 14x15 - 16x17 - 18x19 - 20x22 mm



€ 23,10

0201 €77,50

SERIE CHIAVI FISSE CROMATE,
LUCIDATE A SPECCHIO



Misure 6x7 - 8x9 - 10x11 - 12x13 - 14x15 - 16x17 - 18x19 - 20x22 - 21x23 - 24x27 - 25x28 - 30x32mm



€42,60

0199 €55,20

SERIE CHIAVI COMBinate CROMATE,
LUCIDATE A SPECCHIO



Misure 6 - 7 - 8 - 9 - 10 - 11 - 12 - 13 - 14 - 17 - 19 - 22mm



€35,80

0208 €132,00

SERIE CHIAVI COMBinate CROMATE,
LUCIDATE A SPECCHIO



Misure 6-7-8-9-10-11-12-13-14-15-16-17-18-19-20-21-22-23-24-25-26-27-28-30-32mm



€96,00

0204 €169,00

SERIE CHIAVI COMBinate CROMATE,
LUCIDATE A SPECCHIO

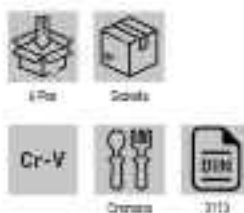

Misure 34 - 36 - 38 - 41 - 46 - 50mm



€129,00

0199P €65,30

SERIE CHIAVI COMBinate CROMATE,
LUCIDATE A SPECCHIO

Misure in pollici.



Misure 1/4" - 5/16" - 3/8" - 7/16" - 1/2" - 9/16" - 5/8" - 11/16" - 3/4" - 13/16" - 7/8" - 15/16" - 1"



€52,80

0221 €17,50

SERIE CHIAVI FISSE



Misure 6x7 - 8x9 - 10x11 - 12x13 - 14x15 - 16x17 - 18x19 - 20x22mm



€13,80

0222 €42,40

SERIE CHIAVI FISSE



Misure 6x7 - 8x9 - 10x11 - 12x13 - 14x15 - 16x17 - 18x19 - 20x22 - 21x23 - 24x27 - 25x28 - 30x32mm



€29,50

0073 €19,00

SERIE CHIAVI COMBinate



Misure 6 - 7 - 8 - 9 - 10 - 11 - 12 - 13 - 14 - 17 - 19 - 22mm



€15,20

0223 € 75,20

SERIE CHIAVI COMBinate



Misure: 6-7-8-9-10-11-12-13-14-15-16-17-18-19-20-21-22-23-24-25-26-27-28-30-32 mm

€ 61,10

0477 € 29,50

SERIE CHIAVI POLIGONALI CROMATE, LUCIDATE A SPECCHIO



Misure: 6x7 - 8x9 - 10x11 - 12x13 - 14x15 - 16x17 - 18x19 - 20x22 mm

€ 24,50

0476 € 67,60

SERIE CHIAVI POLIGONALI CROMATE, LUCIDATE A SPECCHIO



Misure: 8x7 - 8x9 - 10x11 - 12x13 - 14x15 - 16x17 - 18x19 - 20x22 - 21x23 - 24x27 - 25x28 - 30x32 mm

€ 55,00

0196 € 27,70

SERIE CHIAVI COMBinate CORTE CROMATE, LUCIDATE A SPECCHIO



Misure: 10-11-12-13-14-15-16-17-18-19 mm

€ 21,90

0134S € 33,50

SERIE CHIAVI POLIGONALI PIATTE



Misure: 100 - 6x7 mm, 115 - 8x9 mm, 130 - 10x11 mm, 145 - 12x13 mm, 160 - 14x15 mm, 170 - 16x17 mm, 185 - 18x19 mm, 205 - 20x22 mm

€ 27,20

0187 € 40,20

SERIE CHIAVI COMBinate MULTILOCK

Adatte per dadi e bulloni metrici, a pollici, torx e XZN.

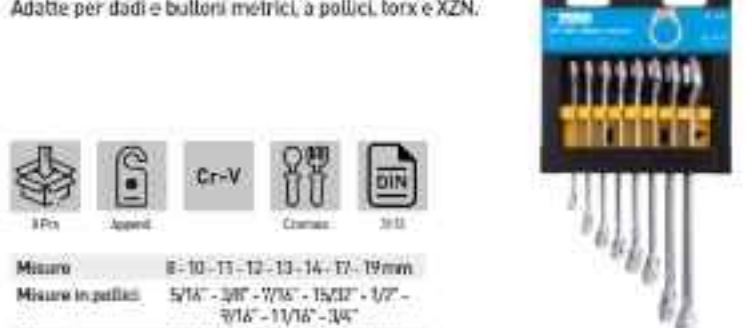

Misure: 8 - 10 - 11 - 12 - 13 - 14 - 17 - 19 mm
Misure in pollici: 5/16" - 3/8" - 7/16" - 15/32" - 1/2" - 9/16" - 11/16" - 3/4"
Misure torx: T10 - T12 - T14 - T16 - T18 - T22 - E24
Misure XZN: M0 - M10 - M11 - M12 - M13 - M16 - M17 - M19

€ 31,80

0541S € 30,80

SERIE CHIAVI PER RACCORDI

Da 8mm a 14mm esagonali, da 17mm a 22mm poligonali.



Misure: 140 - 8x10 mm, 150 - 9x11 mm, 175 - 11x13 mm, 175 - 12x14 mm, 210 - 17x19 mm, 220 - 19x22 mm

€ 25,00

0714 € 125,00

SET CHIAVI A SETTORE



Serie: 25 - 120
Misure: 35 - 60 - 60 - 90 - 90 - 120

€ 94,70

0340S
€ 61,30
SERIE CHIAVI A DOPPIA BUSSOLA SNODATE

Ideali per svitare o avvitare dadi e bulloni situati in posizioni difficili da raggiungere.



Misure: 8x9-10x11-12x13-14x15-16x17-18x19 mm

€ 46,80
0393/A
€ 108,00
SERIE CHIAVI A PIPA DOPPIE ESAGONALI-POLIGONALI

Misure: 4-7-8-10-11-12-13-16-17-19

€ 78,50
0442
€ 93,10
SERIE CHIAVI A TUBO ESAGONALI

Lucidate a specchio con corpo esagonale.



Misure: 105 - 6x7 mm, 110 - 8x9 mm, 120 - 10x11 mm, 140 - 12x13 mm, 145 - 14x15 mm, 155 - 16x17 mm, 165 - 18x19 mm, 170 - 20x22 mm

€ 77,60
0540S
€ 19,40
SERIE DI CHIAVI A TUBO ESAGONALI

Tipo leggero, con spina di manovra a 3 diametri.



Misure: 6x7 8x9 10x11 12x13 14x15 16x17 18x19 20x22 mm

€ 16,00
0558/GE
€ 14,60
SERIE CHIAVI ESAGONALI

Con testa a giravite ph o taglio, con manico multiuso utilizzabile sia come impugnatura o 1 che come estensione della chiave.

 Misure: 2 - 2,5 - 3 - 4 - 5 - 6 - 8 - 10 mm
 Giravite a croce per meccanica: PH0 (3mm) - PH1 (6mm) - PH2 (5 mm)
 Giravite a taglio per meccanica: 6mm

€ 11,50
0215X
SERIE CHIAVI ESAGONALI LUNGHE CON PUNTA SFERICA

Misura	Art.	C	Prezzo
1,5 - 2 - 2,5 - 3 - 4 - 5 - 6 - 8 - 10	0215	€ 12,50	€ 9,50
1/16" - 5/64" - 3/32" - 1/8" - 5/32" - 3/16" - 1/4" - 5/16" - 3/8"	0215P	€ 12,50	€ 9,50

€ 9,50
0545/EF
€ 34,40
SERIE CHIAVI ESAGONALI COLORATE CON PUNTA SFERICA

Misure: 1,5 - 2 - 2,5 - 3 - 4 - 5 - 6 - 8 - 10 mm

€ 26,90
0558/EM
€ 18,40
SERIE CHIAVI ESAGONALI CON PUNTA DIAMANTATA

La punta diamantata consente una perfetta presa evitando di rovinare la testa della vite. Questa tipologia di punta è anche molto efficace con viti già rovinate.



Misure: 1,5 - 2 - 2,5 - 3 - 4 - 5 - 6 - 8 mm

€ 14,60

0558/EP €18,40

SERIE CHIAVI ESAGONALI CON PUNTA DIAMANTATA

La punta diamantata consente una perfetta presa evitando di rovinare la testa della vite. Questa tipologia di punta è anche molto efficace con viti già rovinate.



Misure: 5/64" - 3/32" - 7/64" - 1/8" - 9/64" - 5/32" - 3/16" - 1/32" - 1/4"

€14,20

0400 €69,80

SERIE CHIAVI ESAGONALI MASCHIO A "T"

Con asta scorrevole che le rende versatili all'uso in situazioni difficili e in condizioni gravose.



Misure: 2 - 3 - 4 - 5 - 6 - 8 - 10 mm

€58,10

0190 €78,30

SERIE CHIAVI ESAGONALI A T SPEEDY

Con pratica impugnatura girevole "Speedy" per una maggiore velocità di utilizzo.

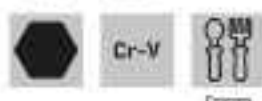
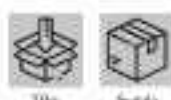

Misure: 2 - 3 - 4 - 5 - 6 - 8 - 10 mm

€59,50

0220 €14,70

SERIE CHIAVI TORX LUNGHE

Con foro di guida.



Misure: T10 - T15 - T20 - T25 - T27 - T30 - T40 - T45 - T50

€10,10

0220/C €9,00

SERIE CHIAVI TORX CORTE

Con foro di guida.



Misure: T10 - T15 - T20 - T25 - T27 - T30 - T40 - T45 - T50

€6,80

0545/TF €37,10

SERIE CHIAVI TORX COLORATE

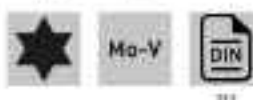

Misure: T10 - T15 - T20 - T25 - T27 - T30 - T40 - T45 - T50

€29,50

0558/TX €18,40

SERIE CHIAVI TORX CON PUNTA DIAMANTATA

La punta diamantata consente una perfetta presa evitando di rovinare la testa della vite. Questa tipologia di punta è anche molto efficace con viti già rovinate.



Misure: T9 - T10 - T15 - T20 - T25 - T27 - T30 - T40

€14,60

0405 €70,80

SERIE CHIAVI TORX MASCHIO A "T"

Con asta scorrevole che le rende versatili all'uso in situazioni difficili e in condizioni gravose.



Misure: T8 - T9 - T10 - T15 - T20 - T25 - T30

€55,50

0190T
€ 74,60 NEW
SERIE CHIAVI TORX A T "SPEEDY"

Chiavi esagonali in alluminio spazzolato e in acciaio al Cr-V ad alta resistenza, ideali per viti torx incassate. Pratica impugnatura girevole "speedy" per una presa più solida e una maggiore facilità e rapidità di utilizzo. Misure da T10 a T40.



Misure T10 - T15 - T20 - T25 - T27 - T30 - T40

€ 57,50
0352-
CHIAVE FILTRO A NASTRO

a partire da € 16,90

Diámetro massimo filtro	Nastro	Art.	€	Prezzo
180 mm	610 mm	0352/01	€ 21,00	€ 16,90
220 mm	800 mm	0352/02	€ 22,00	€ 17,90

0077
€ 6,40
CHIAVE FILTRO A CATENA

 Diametro massimo filtro 110 mm
 Nastro 380 mm

€ 4,70
0809-
CHIAVE DINAMOMETRICA ELETTRONICA DIGITALE

Permette serraggi in senso orario e antiorario e una diagnostica luminosa e sonora dello stato della coppia.

a partire da € 91,40

SCALE DI MISURAZIONE	Allacco quadro	Lunghezza	Art.	€	Prezzo
Nm / kgf-cm / lbf-ft / lbf-in	1/4"	200 mm	0809/030	€ 111,00	€ 91,40
Nm / kgf-m / lbf-ft / lbf-in	3/8"	230 mm	0809/080	€ 119,00	€ 97,90
Nm / kgf-m / lbf-ft / lbf-in	1/2"	275 mm	0809/100	€ 125,00	€ 103,00

0806/020
€ 114,00
GIRAVITE DINAMOMETRICO DIGITALE

ISO 6789-2017, serraggio in senso orario ed antiorario, diagnostica sonora e a vibrazione della coppia raggiunta preimpostata.



SCALE DI MISURAZIONE:	Nm / lbf-ft / lbf-in	Autospegnimento	5 min.
Capacità	0 - 20 Nm	Lunghezza	175 mm
Letture	1,0/1 Nm	Batteria	2 x 1,5 V AAA
Precisione	±2%	Temperatura di esercizio	0 °C - 40 °C
Modalità operativa	Peak / Track	Temperatura stoccaggio	0 °C - 45 °C

€ 92,60
0268A
€ 102,00
MISURATORE DIGITALE DI COPPIA

Strumento di monitoraggio della torsione. Applicato ad una chiave a cricco può essere usato come chiave dinamometrica. Schermo LCD retroilluminato, modalità operativa Picco e Traccia. Funzione di autospegnimento.

€ 77,70

Modalità operativa	Picco/traccia	Precisione	±2%
SCALE DI MISURAZIONE:	Nm/kgm/kgcm / lbf/ft/in	Dimensioni	75 x 44mm
Capacità	40 - 200 Nm	Batteria	1 x 3 V CR2032
Letture	0,1 Nm	Temperatura di esercizio	-10°C - 60 °C (14°F - 139,9°F)
Memorie	50	Temperatura stoccaggio	-20°C - 70°C (-4 °F - 157,9°F)

0137
€ 64,10
CHIAVE DINAMOMETRICA

 Capacità 20 - 210 Nm
 Prolungo 120 mm

€ 46,60
0803-
CHIAVI DINAMOMETRICHE

ISO 6789-2017.

a partire da € 98,00

Allacco	Capacità	Lunghezza	Art.	€	Prezzo
3/8"	20 - 110 Nm	380 mm	0803/110	€ 145,00	€ 98,00
1/2"	40 - 210 Nm	535 mm	0803/210	€ 298,00	€ 137,00
3/4"	140 - 700 Nm	1085 mm	0803/700	€ 677,00	€ 520,00

0803/S210 €333,00

CHIAVE DINAMOMETRICA IN SET

ISO 6789 - 2017.



Attacco chiavi 14 x 10 mm
Testa reversibile 1/2"
Capacità 40 - 210 Nm

€ 235,00

Precisione ±4%
Risoluzione 1 Nm
Chiavi 13 - 14 - 15 - 17 - 19 - 22 - 24 - 27 - 30 mm

0360 €81,60

MOLTIPLICATORE DI FORZA

Smontaruota per autocarro, fornito in valigetta di plastica.



Bussola da 1" 32 - 33 mm
Rapporto 1 - 50
Forza massima 3000 Nm

€ 69,60

Forza di lavoro 1000 Nm
Peso netto 7 kg

0494-

CRICCHETTO ERGONOMICO CON TESTA ANTISPORCO

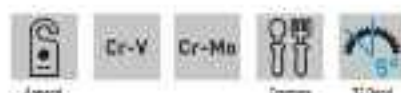

Lunghezza	Attacco quadro	Art.	€	Prezzo
165 mm	1/4"	0494/1/4	€ 29,40	€ 20,90
215 mm	3/8"	0494/3/8	€ 31,30	€ 24,60
274 mm	1/2"	0494/1/2	€ 37,70	€ 30,30

a partire da € 20,90

0803/S080 €226,00

CHIAVE DINAMOMETRICA IN SET

ISO 6789 - 2017.



Attacco chiavi 14 x 10 mm
Testa reversibile 3/8"
Capacità 15 - 80 Nm

€ 183,00

Precisione ±4%
Chiavi 17 - 22 - 24 - 26 - 27 - 30 mm
Risoluzione 0,5 Nm

G090-

CRICCHETTO ERGONOMICO



Lunghezza	Attacco quadro	Art.	€	Prezzo
145 mm	1/4"	G090/1/4	€ 22,00	€ 17,90
195 mm	3/8"	G090/3/8	€ 27,40	€ 22,70
265 mm	1/2"	G090/1/2	€ 31,00	€ 26,30

a partire da € 17,90

CN450NX

CRICCHETTO ERGONOMICO

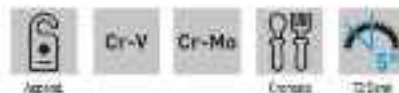

Lunghezza	Attacco quadro	Art.	€	Prezzo
150 mm	1/4"	CN450N1/4A	€ 29,30	€ 23,50
205 mm	3/8"	CN450N3/8A	€ 31,60	€ 22,50
250 mm	1/2"	CN450N1/2A	€ 37,70	€ 34,90

a partire da € 20,50

0195 €40,90

SERIE CHIAVI A BUSSOLA TORX

Adatte per bulloni torx.



Miscelatore 1/4" - E4 - E5 - E6 - E7 - E8 - E10 - E11 3/8" - E4 - E5 - E6 - E7 - E8 - E10 - E11 - E12 - E14 - E16 - E18 - E20 1/2" - E10 - E11 - E12 - E14 - E16 - E18 - E20 - E22 - E24

€ 39,50

0589 €75,10

SERIE BUSSOLE MULTIPROFILO RIBASSATE

Con foro passante, composta da 11 bussole, 1 cricchetto reversibile ribassato con foro passante e accessori, adatte a esagoni metrici, in pollici, torx, XZN, barre filettate e prigionieri, di altezza ridotta per poter operare in piccoli spazi.



Bussole	4,5 - 5 - 5,5 - 6 - 7 - 8 - 9 - 10 - 11 - 12 - 13 mm
Cricchetto reversibile	
Prolunga	50 mm
Adattatore	1/4"
Inseriti	Phi: 1 - 2 - 3 (52) Torx: T10-T15-120-125-130-140 (52)



€ 63,30

0624
€ 79,90
SERIE CHIAVI A BUSSOLA DA 1/4"

Bussola da 1/4"	4-43-5-55-6-7-8-9-30-11-12-13-14mm
Bussole con inserti	10 ^o -18-118-115-320-125-130-140-143-144-145-146-147-148-149-150-151-152-153-154-155-156-157-158-159-160-161-162-163-164-165-166-167-168-169-170-171-172-173-174-175-176-177-178-179-180-181-182-183-184-185-186-187-188-189-190-191-192-193-194-195-196-197-198-199-200-201-202-203-204-205-206-207-208-209-210-211-212-213-214-215-216-217-218-219-220-221-222-223-224-225-226-227-228-229-230-231-232-233-234-235-236-237-238-239-240-241-242-243-244-245-246-247-248-249-250-251-252-253-254-255-256-257-258-259-260-261-262-263-264-265-266-267-268-269-270-271-272-273-274-275-276-277-278-279-280-281-282-283-284-285-286-287-288-289-290-291-292-293-294-295-296-297-298-299-300-301-302-303-304-305-306-307-308-309-310-311-312-313-314-315-316-317-318-319-320-321-322-323-324-325-326-327-328-329-330-331-332-333-334-335-336-337-338-339-340-341-342-343-344-345-346-347-348-349-350-351-352-353-354-355-356-357-358-359-360-361-362-363-364-365-366-367-368-369-370-371-372-373-374-375-376-377-378-379-380-381-382-383-384-385-386-387-388-389-390-391-392-393-394-395-396-397-398-399-400-401-402-403-404-405-406-407-408-409-410-411-412-413-414-415-416-417-418-419-420-421-422-423-424-425-426-427-428-429-430-431-432-433-434-435-436-437-438-439-440-441-442-443-444-445-446-447-448-449-450-451-452-453-454-455-456-457-458-459-460-461-462-463-464-465-466-467-468-469-470-471-472-473-474-475-476-477-478-479-480-481-482-483-484-485-486-487-488-489-490-491-492-493-494-495-496-497-498-499-500-501-502-503-504-505-506-507-508-509-510-511-512-513-514-515-516-517-518-519-520-521-522-523-524-525-526-527-528-529-530-531-532-533-534-535-536-537-538-539-540-541-542-543-544-545-546-547-548-549-550-551-552-553-554-555-556-557-558-559-560-561-562-563-564-565-566-567-568-569-570-571-572-573-574-575-576-577-578-579-580-581-582-583-584-585-586-587-588-589-590-591-592-593-594-595-596-597-598-599-600-601-602-603-604-605-606-607-608-609-610-611-612-613-614-615-616-617-618-619-620-621-622-623-624-625-626-627-628-629-630-631-632-633-634-635-636-637-638-639-640-641-642-643-644-645-646-647-648-649-650-651-652-653-654-655-656-657-658-659-660-661-662-663-664-665-666-667-668-669-670-671-672-673-674-675-676-677-678-679-680-681-682-683-684-685-686-687-688-689-690-691-692-693-694-695-696-697-698-699-700-701-702-703-704-705-706-707-708-709-710-711-712-713-714-715-716-717-718-719-720-721-722-723-724-725-726-727-728-729-730-731-732-733-734-735-736-737-738-739-740-741-742-743-744-745-746-747-748-749-750-751-752-753-754-755-756-757-758-759-760-761-762-763-764-765-766-767-768-769-770-771-772-773-774-775-776-777-778-779-780-781-782-783-784-785-786-787-788-789-790-791-792-793-794-795-796-797-798-799-800-801-802-803-804-805-806-807-808-809-810-811-812-813-814-815-816-817-818-819-820-821-822-823-824-825-826-827-828-829-830-831-832-833-834-835-836-837-838-839-840-841-842-843-844-845-846-847-848-849-850-851-852-853-854-855-856-857-858-859-860-861-862-863-864-865-866-867-868-869-870-871-872-873-874-875-876-877-878-879-880-881-882-883-884-885-886-887-888-889-890-891-892-893-894-895-896-897-898-899-900-901-902-903-904-905-906-907-908-909-910-911-912-913-914-915-916-917-918-919-920-921-922-923-924-925-926-927-928-929-930-931-932-933-934-935-936-937-938-939-940-941-942-943-944-945-946-947-948-949-950-951-952-953-954-955-956-957-958-959-960-961-962-963-964-965-966-967-968-969-970-971-972-973-974-975-976-977-978-979-980-981-982-983-984-985-986-987-988-989-990-991-992-993-994-995-996-997-998-999-1000
Cricchetto reversibile	1/4"
Prolunga telescopica	1/4" 50-200mm
Prolunga da 1/4"	50-200mm
Morsetto per bussola	1/4"
Spina universale	1/4"
Linea a T scorrevole	1/4"
Cricchetto magnetico	1/2"-13-2-2,5mm

€ 58,60
S520
€ 43,10
SERIE BUSSOLE ESAGONALI A POLLICE DA 1/4"

Bussola da 1/4"	50 ^o -314 ^o -313 ^o -14 ^o -130 ^o -514 ^o -1132 ^o -341 ^o -1302 ^o -1141 ^o -1402 ^o -117 ^o -114 ^o
Spina universale	1/4"
Prolunga da 1/4"	75-45-6"
Linea a T scorrevole	1/4"
Morsetto per bussola	1/4"
Cricchetto reversibile	1/4"

€ 33,80
0679
€ 80,90
SERIE CHIAVI A BUSSOLA DA 3/8" E 1/4"

Bussola da 3/8"	9-11-11-12-13-14-15-17-19mm
Misure bussola per candela	3/8"-14-21mm
Prolunghe da 3/8"	75-150mm
Spina universale	3/8"
Raccordo	F. 1/2" - M. 1/4"
Cricchetto reversibile	3/8"
Bussola da 1/4"	4-43-5-55-6-7-8-9-10-11-12-13mm
Morsetto per bussola	1/4"
Raccordo	F. 3/8" - M. 1/4"
Bussola porta inserti	1/4"
Inserti	PH1-PH2-PH3-PH4-PH5-PH6-HE-17-SL4-SL5-SL7

€ 56,30
S328
€ 141,00
SERIE CHIAVI A BUSSOLA DA 1/2"

Bussola da 1/2"	8-9-10-11-12-13-14-15-16-17-18-19-20-21-22-23-24-25-26-27-28-29-30-31-32-33-34-35-36-37-38-39-40-41-42-43-44-45-46-47-48-49-50-51-52-53-54-55-56-57-58-59-60-61-62-63-64-65-66-67-68-69-70-71-72-73-74-75-76-77-78-79-80-81-82-83-84-85-86-87-88-89-90-91-92-93-94-95-96-97-98-99-100
Misure bussola per candela	1/2"-14-21mm
Prolunghe da 1/2"	75-150-200mm
Spina universale	1/2"
Raccordo	F. 3/8" - M. 1/2"
Cricchetto reversibile	1/2"

€ 113,00
0620
€ 125,00
SERIE CHIAVI A BUSSOLA DA 1/2"

Bussola da 1/2"	10-11-12-13-14-15-16-17-18-19-20-21-22-23-24-25-26-27-28-29-30-31-32mm
Misure bussola per candela	1/2"-21mm
Prolunghe da 1/2"	125-250mm
Spina universale	1/2"
Linea a T scorrevole	1/2"
Cricchetto reversibile	1/2"

€ 80,00
0181
€ 167,00
SERIE CHIAVI A BUSSOLA DA 3/4"

Misure	19-21-22-23-24-25-27-30-32-34-35-36-41-46-48-50mm
Cricchetto reversibile	3/4"
Linea a T scorrevole	3/4"
Prolunghe	214"-181-253mm

€ 129,00
0622
€ 53,20
SERIE BUSSOLE CON INSERTI TORX

Misure	T20-T25-T27-T30-T40-T45-T50-T55-T60-T70
--------	---

€ 38,30
S108
€ 188,00
SERIE CHIAVI A BUSSOLA

13 BUSSOLE 1/4", 8 BUSSOLE LUNGHE 1/4", 6 BUSSOLE LUNGHE TORX 1/4", 17 BUSSOLE 1/2", 6 BUSSOLE LUNGHE 1/2", 8 BUSSOLE TORX 1/2", 16 BUSSOLE INSERTO 1/4", 2 BUSSOLE CANDELA 1/2", 1 BUSSOLA PORTAINSERI 1/2", 17 INSERTI, 2 PREDI LUNGH. 1/4", 2 PREDI LUNGHE 1/2", 1 RACCORDO F. 3/8" - M. 1/2", 1 SPINA UNIVERSALE 1/4", 1 SPINA UNIVERSALE 1/2", 1 LINEA A T SCORREVOLE 1/4", 3 CHIAVI ESAGONALI

€ 156,00

0618

€ 208,00

SERIE CHIAVI A BUSSOLA
DA 1/2" E 1/4"

14 UTENSILI REALIZZATI IN CROMO VANADIO, CON CHIAVI A CROCCETTO REVERSIBILE DA 1/4", 3/8" E 1/2", Prolunghe, Inserti e Chiavi Esagonali.



€ 156,00

S179

€ 322,00

SERIE CHIAVI A BUSSOLA

79 UTENSILI REALIZZATI IN CROMO VANADIO, CON CHIAVI A CROCCETTO REVERSIBILE DA 1/4", 3/8" E 1/2", Prolunghe, Inserti e Chiavi Esagonali.



€ 267,00

I340

€ 247,00

SERIE BUSSOLE AD IMPATTO,
SERIE NORMALE E LUNGHE

€ 204,00

Bussola da 1/2" 9, 10, 11, 12, 13, 14, 15, 16, 17, 18, 19, 20, 21, 22, 23, 24, 26, 27, 30mm
Bussola lunga da 1/2" V, 11, 11-12, 13, 14, 15, 16, 17, 18, 19, 20, 21, 22, 23, 24, 26, 27, 30mm
Squadro universale 1/2"
Prolungo da 1/2" 125mm

SI4E3N013

€ 62,30

SERIE BUSSOLE AD IMPATTO,
SERIE NORMALE

€ 43,70

Bussola 10, 11, 12, 13, 14, 16, 17, 19, 21, 22, 24, 27, 30mm

SI413M006

€ 54,40

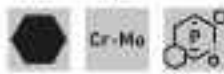
SERIE BUSSOLE ESAGONALI
MASCHIO AD IMPATTO

€ 42,00

Bussola 9, 10, 12, 14, 17, 19mm
Lunghezza 60mm

SI423M006

€ 62,30

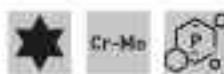
SERIE BUSSOLE TORX
MASCHIO AD IMPATTO

€ 43,90

Lunghezza 60mm
Bussola T40, T45, T50, T55, T60, T70

0341

€ 36,70

SERIE CHIAVI BUSSOLA ESAGONALI
IMPACT RIVESTITE IN PLASTICA

€ 30,20

Misure 17, 19, 21mm
Lunghezza 87mm

0341/55

€ 54,40

SERIE CHIAVI BUSSOLA ESAGONALI
IMPACT RIVESTITE IN PLASTICA

€ 41,50

Misure 17, 19, 21, 23, 25mm
Lunghezza 87mm

0341/3LS € 59,70

SERIE CHIAVI BUSSOLA ESAGONALI
IMPACT RIVESTITE IN PLASTICA

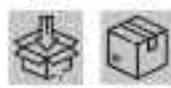

Misure 17 - 19 - 21 mm
Lunghezza 150 mm



€ 45,60

I306 € 74,00

SERIE CHIAVI A BUSSOLA
LUNGHE AD IMPATTO

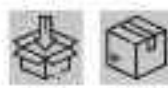

Misure 17 - 19 - 21 mm
Lunghezza 150 mm



€ 60,80

I217 € 326,00

SERIE BUSSOLE AD IMPATTO,
SERIE NORMALE

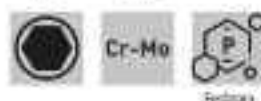

Misure 19 - 21 - 22 - 24 - 27 - 30 - 32 - 33 - 34 -
35 - 36 - 38 - 40 - 41 - 44 - 50 - 55 mm



€ 269,00

I109 € 186,00

SERIE BUSSOLE AD IMPATTO

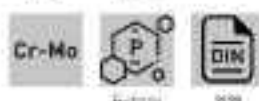

Bussole da 1" 21 - 22 - 24 - 26 - 30 - 38 mm
Bussole lunghe da 1" 27 - 28 - 32 mm



€ 144,00

S14E1N008 € 170,00

SERIE BUSSOLE AD IMPATTO,
SERIE NORMALE

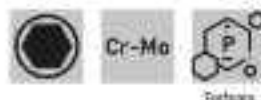

Bussole 24, 27, 30, 32, 33, 36, 38, 41 mm



€ 134,00

E191- € 51,20

ESTRATTORE A 3 GRIFFE



a partire da
€ 51,20

Dimensioni	Art.	C	Promo
Max Ø 120 mm - h 101 mm	E191/120	€ 46,60	€ 51,20
Max Ø 200 mm - h 150 mm	E191/200	€ 113,00	€ 90,60

E190- € 25,70

ESTRATTORE A 2 GRIFFE



a partire da
€ 25,70

Dimensioni	Art.	C	Promo
Max Ø 100 mm - h 100 mm	E190/080	€ 31,60	€ 25,70
Max Ø 130 mm - h 101 mm	E190/130	€ 41,20	€ 29,50
Max Ø 160 mm - h 150 mm	E190/160	€ 60,60	€ 37,00
Max Ø 200 mm - h 150 mm	E190/200	€ 84,60	€ 40,30

CBF1/10P € 74,00

SERIE CHIAVI A BUSSOLA
FLESSIBILI CON IMPUGNATURA

Ansi, bicomponente.



Misure 5 - 5,5 - 6 - 7 - 8 - 9 - 10 - 11 - 12 - 13 mm



€ 60,80

CB01/11P

€ 68,70

SERIE CHIAVI A BUSSOLA
CON IMPUGNATURA

Ansi, bicomponente.



€ 54,20

Misure: 4-5-5,5-6-7-8-9-10-11-12-13 mm

CB02/07P

€ 55,40

SERIE CHIAVI A BUSSOLA
CON IMPUGNATURA

Ansi, bicomponente con foro profondo.



€ 46,00

Misure: 4-5-5,5-6-7-8-9 mm

CB02/11P

€ 89,90

SERIE CHIAVI A BUSSOLA
CON IMPUGNATURA

Ansi, bicomponente con foro profondo.



€ 72,00

Misure: 4-5-5,5-6-7-8-9-10-11-12-13 mm

D880/006

€ 25,10

SERIE GIRAVITI DIAMANTATI

Con lama nera e manico tricomponente realizzato in resina TPR altamente elastica e materiale polipropilene resistente all'olio. La punta diamantata consente una perfetta presa evitando di rovinare la testa della vite. Questa tipologia di punta è anche molto efficace con viti già rovinate.



€ 19,10

Misure Taglio: (-) 4 x 100 mm, (-) 5 x 125 mm, (-) 6 x 150 mm

Croce: (+) PH 1 x 75 mm, (+) PH 2 x 100 mm, (+) PH 3 x 150 mm

C880/006

€ 17,00

SERIE GIRAVITI

Con punta magnetica fosfatata nera e manico realizzato in resina TPR altamente elastica e materiale polipropilene resistente all'olio.



€ 14,20

Misure Taglio: (-) 4 x 100 mm, (-) 5 x 125 mm, (-) 6 x 150 mm

Croce: (+) PH 1 x 75 mm, (+) PH 2 x 100 mm, (+) PH 3 x 150 mm

C881/006

€ 11,00

SERIE GIRAVITI TORX

Con punta magnetica fosfatata nera e manico realizzato in resina TPR altamente elastica e materiale polipropilene resistente all'olio.



€ 8,20

Misure Torx: T10x75 mm, T15x100 mm, T20x100 mm, T25x125 mm, T27x125 mm, T30x150 mm

0634

€ 12,50

SERIE GIRAVITI



€ 9,70

Misure Taglio: (-) 4x0,8x75 mm, (-) 5,5x1,0x100 mm, (-) 6,5x1,2x150 mm

Croce: (-) PH 0x3x75 mm, (-) PH 1x5x100 mm, (-) PH 2x6x125 mm

0880/307

€ 20,40

SERIE GIRAVITI



€ 13,40

Taglio: (-) 3,0x0,5x75 mm, (-) 4,0x0,5x100 mm, (-) 5,5x1,0x125 mm, (-) 6,5x1,2x150 mm, (-) 8,0x1,2x150 mm

Croce: (-) PH 1x80 mm, (-) PH 2x100 mm

C180/006
€ 22,80
SERIE GIRAVITI ISOLATI

1000V IEC 60900, con punta magnetica fosfatata nera e manico bi-colore in polipropilene resistente all'olio.



Misure: 1) 10,6 x 3 x 100 mm, 1) 10,8 x 4 x 100 mm
 Taglio: 1) 1 x 5,5 x 125 mm
 Croce: (+) PH 0 x 3 x 60 mm, (+) PH 1 x 4,5 x 60 mm, (-) PH 2 x 6 x 100 mm

€ 18,90
P880/065
€ 15,60
SERIE GIRAVITI DI PRECISIONE

Con punta magnetica brunita, impugnatura in materiale bicomponente con pannello terminale libera di ruotare per un perfetto grip.



Taglio: 1,2 x 50 mm, 2,0 x 50 mm, 3,0 x 50 mm
 Croce: PH 00 x 50 mm, PH 0 x 50 mm, PH 1 x 50 mm

€ 12,00
0888
€ 22,70
PORTA INSERTI AD ANGOLO 90°

Manico porta bit.

€ 17,20
0358
€ 32,30
SERIE INSERTI, BUSSOLE E PORTA INSERTI

€ 24,60
0626L
€ 21,70
SERIE INSERTI LUNGI

Con porta inserto magnetico.



Lunghezza: 50mm
 Inserti:
 Torx con foro: T7 - T8 - T10 - T15 - T20 - T25 - T30 - T35 - T40
 Esagonali con foro: 4 - 5 - 6 - 8 - 10 - 12mm
 Esagonali con foro: 5/32 - 9/64 - 1/8 - 7/64 - 3/32 - 5/64
 Spanner: 4 - 6 - 8 - 10
 Torq-set: 6 - 8 - 10
 Tri-wing: 1 - 2 - 3 - 4

€ 17,50
PI063
€ 27,10
KIT PORTA INSERTI MULTIUSO PER RIPARAZIONI

Kit di 62 inserti più manico magnetizzato con tappo girevole per la riparazione di precisione dei tuoi apparecchi, inclusi smartphones, orologi ed elettrodomestici. La scatola porta inserti magnetizzata e la funzione click-clack consentono di mantenere organizzate le punte senza perderle.

€ 20,50
0732
€ 11,80 NEW
SERIE DI INSERTI CON PORTA INSERTI

Composta da 30 inserti, 1 adattatore e 1 porta inserti.

€ 8,30

Porta inserti magnetico: 1
 Taglio: 3 - 4 - 5,5 - 7 mm
 Spanner: 3 - 4 - 5 - 6
 Philips: PH1 - PH2 - PH3 - PH4
 Posi-drive: PZ1 - PZ2 - PZ3 - PZ4
 Torx: T10 - T15 - T20 - T25 - T30 - T35 - T40
 Torx con foro: T10 - T15 - T20 - T25 - T30 - T35 - T40

D403
€ 17,50
SERIE BUSSOLE E INSERTI ESAGONALI

Composto da 6 bussole, 18 inserti, 1 adattatore per bussole e 1 giravite a cricchetto.

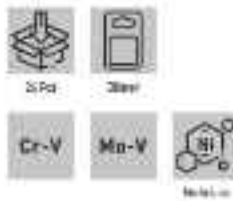
€ 13,70

Porta inserti a cricchetto: 1
 Porta inserti magnetico: 1
 Adattatore: 20mm
 Bussole: 6 - 7 - 8 - 9 - 10mm
 Taglio: 3 - 4 - 5 - 6 - 7 mm
 Philips: 0 - 1 - 2 - 3
 Posi-drive: 0 - 1 - 2 - 3
 Punta quadrata: 50 - 51 - 52 - 53

0404

€ 15,40

SERIE BUSSOLE E INSERTI ESAGONALI

Bussola in CR-V e inserti esagonali in acciaio S2, rivestiti di nichel, con porta inserto a cambio rapido.



S2-Ni



€ 11,80

Adattatore	25 mm	Tavole	3-4-5-5,5-6-7 mm
Porta inserti magnetico	1	Phillips	0-1-2-3
Profondo per bussola	1	Pozidriv	0-1-2-3
Bussola	5-6-7-8-9-10-11-12 mm	Punta quadrata	50-51-52-53
		Torcx	T10-T15-T20-T25-T30-T40

0402

€ 10,20

SERIE INSERTI ESAGONALI

In acciaio S2 e rivestiti di nichel, composto da 40 inserti e 1 cricchetto reversibile a 72 denti.



S2-Ni



Bianco



€ 15,20



Cr-V

Mo-V

S2-Ni

Attacco	1/4"	Punta quadrata	50-51-52-53
Tavole	3-4-5-5,5-6-7 mm	Torcx	110-115-120-125-127-130-140
Phillips	2x0-2x1-2x2-2x3	Esagonali	2-2,5-3-4-5-5,5-6 mm
Pozidriv	2x0-2x1-2x2-2x3		

0277

€ 33,30

SERIE BUSSOLE E INSERTI

Con giravite e cricchetto.



S2-Ni



Nero



Cr-V



1/4"



1/4"



€ 24,40

S018

€ 90,80

SET RIVETTATRICI CON RIVETTI



S2-Ni



Nero



Cr-Mo



Sottile



€ 75,60

Rivetti	50 x ø2,4 mm - 50 x ø3,2 mm - 50 x ø4,0 mm - 50 x ø4,8 mm
Rivetti filettati	50 x M3 - 50 x M4 - 75 x M5 - 75 x M6 - 70 x M8
Descrizione	330 x 170 x 150 mm

0455

€ 100,00

RIVETTATRICE A DOPPIA LEVA PER INSERTI FILETTATI

Leve lunghe per lavorare senza sforzo. Completa di 7 tiranti filettati e 7 testine.



S2-Ni



Nero



Sottile



Sottile



€ 82,50

Tiranti filettati	M3 - M4 - M5 - M6 - M8 - M10 - M12
Lunghezza	400 mm

0469

€ 55,40

RIVETTATRICE PER INSERTI FILETTATI

Completa di 4 tiranti filettati e 4 testine. Manici ergonomici.



S2-Ni



Sottile



Sottile



Sottile



€ 44,90

Tiranti filettati	M3 - M4 - M5 - M6
Lunghezza	200 mm

0453

€ 44,80

RIVETTATRICE A DOPPIA LEVA

Leve lunghe per lavorare senza sforzo, anche con rivetti da 6,4 mm. Serbatoio in plastica per recupero chiodo tranciato.



Sottile



Sottile



Sottile



€ 34,50

Rivetti	Ø 3,2 - 4,0 - 4,8 - 6,0 - 6,4 mm
Lunghezza	400 mm

0020

€ 16,60

SERIE PINZE PER ELETTRONICA



S2-Ni



Bianco



Sottile



Sottile



Sottile



Sottile



Sottile



€ 14,00

Lunghezza	110 - 125 mm
-----------	--------------

0841 €22,80

PINZE A CRICCHETTO

Con leva di sbloccaggio.



€19,10

Per capicorda preisolati Ø 0,0 - 3,5 mm / 0,25 - 6 mm² AWG 22-10
Lunghezza 230 mm
Spessore 12 mm

0847 €74,30

PINZA PER TERMINALI DRITTI PREISOLATI

Con leva di sbloccaggio.



€58,70

Terminali Ø,25 - 6 mm² AWG 22-10
Lunghezza 175 mm
Spessore 12 mm

0603 €102,00

SERIE PINZE PER FASCETTE AUTO



€86,10

0831-

PINZA IDRAULICO

7 posizioni.



a partire da €5,60

Lunghezza	Art.	€	Promo
175 mm	0831/175	€ 6,10	€ 5,60
250 mm	0831/250	€ 9,60	€ 6,20
300 mm	0831/300	€ 11,00	€ 9,80

0834-

TENAGLIA CEMENTISTA



a partire da €3,53

Lunghezza	Art.	€	Promo
220 mm	0834	€ 5,00	€ 4,15
200 mm	0834/200	€ 4,09	€ 3,03
250 mm	0834/250	€ 6,10	€ 4,41
280 mm	0834/280	€ 7,70	€ 5,50

0119- NEW

PINZA GRIP



a partire da €3,78

Lunghezza	Art.	€	Promo
130 mm	0119/5	€ 5,00	€ 3,78
190 mm	0119/7	€ 6,00	€ 4,54
220 mm	0119	€ 7,10	€ 4,80

0126 €14,60

SERIE CACCIASPINE CON SUPPORTO IN PLASTICA



€11,50

Dimensioni Ø 3-4-5-6-8-10 mm
Lunghezza 150 mm

0306 €62,80

SERIE SGORBIE PER INTAGLIATORE



€51,80

Durezza HRC 58-60
Lunghezza 215 mm

0160

SERIE LIME DA FERRO
CON MANICO ANATOMICO

€17,40



Dimensioni 200 mm - 8"



€14,20

0818/250

FORBICE LAMIERA TIPO AMERICANO

€11,00



Lunghezza 265 mm



€8,50

0672/B

FORBICE PER ELETTRICISTA

Con lama a rasoio microdentata, manico ergonomico bicolore antiscivolo.

€10,70



Lunghezza 140 mm



€6,50

0325

FORBICE MULTIUSO

Con lama a rasoio microdentata, manico ergonomico antiscivolo bicolore.

€13,90



Lunghezza 210 mm / 8" mm



€10,70

0678

PISTOLA PER SCHIUMA POLIURETANICA

Regolazione del flusso resina e della ghiera filettata di montaggio bombola.

€21,10



Lunghezza 290 mm



€15,10

0085

PISTOLA SILICONE SUPER RINFORZATA

€12,90

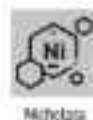

€10,30



€10,30

0521

PISTOLA SILICONE SUPER RINFORZATA

€10,40



€7,90



€7,90

0861

PISTOLA PER TASSELLI CHIMICI DA 380ML

€21,10



€15,10



€15,10

C960/AM01
CARRELLO COMPLETO DI UTENSILI PER AUTOMOTIVE
€ 1190,00

Termoforniti inclusi	TM01/047, TM01/048, TM01/049
Dimensioni	770 x 460 x 985h mm
Dimensioni cassetto	566 x 405 mm
Altezza cassetti	6 x 68 mm - 1 x 199 mm
Portata cassetto	6 x 25 kg - 1 x 40 kg

€ 859,00
C960/CC01
CARRELLO COMPLETO DI UTENSILI
€ 1190,00

Termoforniti inclusi	TM01/002, TM01/010, TM01/012, TM01/014, TM01/016, TM01/018, TM01/021, TM01/025, TM01/030, TM01/033, TM01/042
Dimensioni	770 x 460 x 985h mm
Dimensioni cassetto	566 x 405 mm
Altezza cassetti	6 x 68 mm - 1 x 199 mm
Portata cassetto	6 x 25 kg - 1 x 40 kg



€ 901,00
C960/CC03
CARRELLO COMPLETO DI UTENSILI
€ 1080,00 NEW

Termoforniti inclusi	TM01/068, TM01/069, TM01/070
Dimensioni	770 x 460 x 985h mm
Dimensioni cassetto	566 x 405 mm
Altezza cassetti	6 x 68 mm - 1 x 199 mm
Portata cassetto	6 x 25 kg - 1 x 40 kg

€ 799,00
C960/CC04
CARRELLO COMPLETO DI UTENSILI
€ 1340,00 NEW

Termoforniti inclusi	TM01/050, TM01/063, TM01/064, TM01/061
Dimensioni	770 x 460 x 985h mm
Dimensioni cassetto	566 x 405 mm
Altezza cassetti	6 x 68 mm - 1 x 199 mm
Portata cassetto	6 x 25 kg - 1 x 40 kg

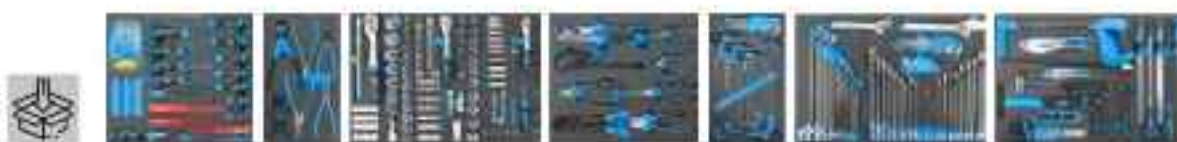
€ 989,00

C960CA**CARRELLO COMPLETO DI UTENSILI**€ 854,00 **NEW**

78 Pcs

Terminoforniti inclusi	C960/1A, C960/2A, C960/3A, C960/4A, C960/5A, C960/7A, C960/8A
Dimensioni	770 x 460 x 985h mm
Dimensioni cassetto	566 x 405 mm
Altezza cassette	4 x 68 mm - 1 x 199 mm
Portata cassetto	4 x 25 kg - 1 x 40 kg



€ 699,00

C960C3C**CARRELLO COMPLETO DI UTENSILI**€ 663,00 **NEW**

58 Pcs

Terminoforniti inclusi	C960/1A, C960/3A, C960/4A
Dimensioni	770 x 460 x 985h mm
Dimensioni cassetto	566 x 405 mm
Altezza cassette	4 x 68 mm - 1 x 199 mm
Portata cassetto	4 x 25 kg - 1 x 40 kg



€ 543,00

C900/CC01**CARRELLO COMPLETO DI UTENSILI**

€ 720,00



113 Pcs

Terminoforniti inclusi	TM01/001, TM01/012, TM01/014, TM01/020, TM01/022, TM01/024, TM01/042
Dimensioni cassettera	744 x 461 x 964h mm
Dimensioni cassetto	569 x 406 mm
Altezza cassette	4 x 45 mm - 1 x 145 mm - 1 x 225 mm
Portata cassetto	25 kg



€ 554,00

C900/CC03**CARRELLO COMPLETO DI UTENSILI**€ 882,00 **NEW**

20 Pcs

Terminoforniti inclusi	TM01/046, TM01/049, TM01/070
Dimensioni	744 x 461 x 964h mm
Dimensioni cassetto	569 x 406 mm
Altezza cassette	4 x 45 mm - 1 x 145 mm - 1 x 225 mm
Portata cassetto	25 kg



€ 639,00

C900/CC04
€ 1160,00 NEW
CARRELLO COMPLETO DI UTENSILI

Termoformati inclusi	TM01/BSL, TM01/DA3, TM01/DA4, TM01/DA1
Dimensioni	744 x 461 x 964h mm
Dimensioni cassetto	569 x 406 mm
Altezza cassetti	4 x 45 mm - 1 x 145 mm - 1 x 225 mm
Portata cassetto	25 kg

€ 879,90
C900CA
€ 999,00 NEW
CARRELLO COMPLETO DI UTENSILI

Termoformati inclusi	C960/1A, C960/2A, C960/3A, C960/4A, C960/5A, C960/7A, C960/8A
Dimensioni	744 x 461 x 964h mm
Dimensioni cassetto	569 x 406 mm
Altezza cassetti	4 x 70 mm - 1 x 145 mm - 1 x 225 mm
Portata cassetto	25 kg

€ 818,00
C900C3C
€ 799,00 NEW
CARRELLO COMPLETO DI UTENSILI

Termoformati inclusi	C960/1A, C960/3A, C960/4A
Dimensioni	744 x 461 x 964h mm
Dimensioni cassetto	569 x 406 mm
Altezza cassetti	4 x 70 mm - 1 x 145 mm - 1 x 225 mm
Portata cassetto	25 kg

€ 654,00

NON HAI TROVATO L'ASSORTIMENTO CHE FA PER TE?

 Visita fervi.com oppure leggi il QRcode per consultare il nostro catalogo di serie di utensili in termoformati

C960/1A €163,00 **NEW****UTENSILI IN VASSOIO TERMOFORMATO PER CASSETTIERE**

Termoformato morbido completo di utensili in alloggiamenti su misura.



€123,00

C960/2A €72,00 **NEW****UTENSILI IN VASSOIO TERMOFORMATO PER CASSETTIERE**

Termoformato morbido completo di utensili in alloggiamenti su misura.

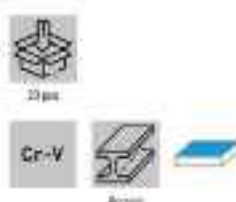

€54,40

C960/3A €202,00 **NEW****UTENSILI IN VASSOIO TERMOFORMATO PER CASSETTIERE**

Termoformato morbido completo di utensili in alloggiamenti su misura.

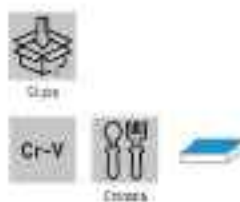

€152,00

C960/4A €47,00 **NEW****UTENSILI IN VASSOIO TERMOFORMATO PER CASSETTIERE**

Termoformato morbido completo di utensili in alloggiamenti su misura.

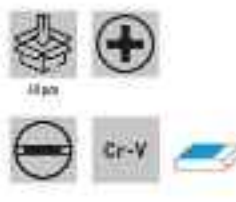

€35,50

C960/5A €57,00 **NEW****UTENSILI IN VASSOIO TERMOFORMATO PER CASSETTIERE**

Termoformato morbido completo di utensili in alloggiamenti su misura.



€43,00

C960/7A €28,00 **NEW****UTENSILI IN VASSOIO TERMOFORMATO PER CASSETTIERE**

Termoformato morbido completo di utensili in alloggiamenti su misura.



€21,10

C960/8A €39,00 **NEW****UTENSILI IN VASSOIO TERMOFORMATO PER CASSETTIERE**

Termoformato morbido completo di utensili in alloggiamenti su misura.



€29,40

0165 €268,00**VALIGIA CON UTENSILI E ACCESSORI**

175 utensili ed accessori realizzati in lega d'acciaio di cromo vanadio. Valigia con ruota e manico allungabile.



€212,00

0315

€ 184,00

VALIGIA CON UTENSILI E ACCESSORI

 132 utensili ed accessori realizzati in lega d'acciaio di cromo vanadio.
Valigia con manico ergonomico.

€ 146,00
0105T

€ 318,00

VALIGIA TROLLEY CON UTENSILI E ACCESSORI

€ 244,00
0110T

€ 269,00

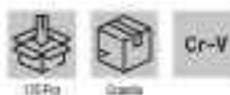
VALIGIA CON TROLLEY, UTENSILI E ACCESSORI

€ 205,00
0105

€ 272,00

VALIGIA CON UTENSILI E ACCESSORI

Valigia resistente con maniglia ergonomica

€ 221,00
0110

€ 222,00

VALIGIA CON UTENSILI E ACCESSORI

€ 180,00
0399

€ 202,00

VALIGIA CON UTENSILI E ACCESSORI

Valigia resistente con maniglia ergonomica.

€ 129,00
0434

€ 97,80

VALIGIA CON UTENSILI E ACCESSORI

€ 77,50
0164

 € 62,80 **NEW**
VALIGETTA IN TESSUTO CON UTENSILI E ACCESSORI

Funzionale valigetta in tessuto ultra-resistente con doppio maniglio superiore, loggia e pratica tracolla. Composta da 59 utensili e accessori.

€ 60,90

0587

€ 104,00

FISSATRICE PNEUMATICA



Valigia



€ 56,50

Capacità caricatore	100	Puntili	80 - 6 / 16 mm
Pressione di esercizio	5 - 7 bar	Attacco aria	1/4"
Dimensioni	225 x 165 x 45 mm	Peso netto	0,9 kg

0585

€ 126,00

FISSATRICE\CHIODATRICE PNEUMATICA



Valigia



€ 84,50

Capacità caricatore	80	Puntili	90 - 10 / 40 mm
Pressione di esercizio	5 - 7 bar	Attacco aria	1/4"
Dimensioni	245 x 230 x 55 mm	Peso netto	1,4 kg
Chiodi	F - 10 / 50 mm		

0586

€ 115,00

CHIODATRICE PNEUMATICA



Valigia



€ 69,80

Capacità caricatore	110	Chiodi	F - 10 / 50 mm
Pressione di esercizio	5 - 7 bar	Attacco aria	1/4"
Dimensioni	245 x 225 x 55 mm	Peso netto	1,5 kg

0588/6

€ 98,20

FISSATRICE PNEUMATICA PER SPILLI



Valigia



€ 62,50

Capacità caricatore	100	Puntili	0,60 - 12 / 30 mm
Pressione di esercizio	5 - 7 bar	Attacco aria	1/4"
Dimensioni	225 x 170 x 45 mm	Peso netto	1 kg

AP01

€ 261,00

AVVITATORE PNEUMATICO AD IMPULSI

Serie professionale. In materiale composito, impugnatura e testa in gomma antiurto. Leva di azionamento, cambio del senso di rotazione e regolazione della velocità azionabili con una mano. Alta potenza e grande affidabilità.



Valigia



Li-Ion



€ 196,00

Velocità	8500 rpm
Coppia max	542 Nm 400 lb-ft
Consumo aria stimato	108 l/min 3,8 SCFM
Pressione di esercizio	6 bar 90 psi
Attacco aria	1/4"
Peso netto	1,2 kg

AP02

€ 271,00

AVVITATORE PNEUMATICO AD IMPULSI

Serie professionale. In materiale composito, impugnatura e testa in gomma antiurto. Leva di azionamento, cambio del senso di rotazione e regolazione della velocità azionabili con una mano. Alta potenza e grande affidabilità.



Valigia



Li-Ion



€ 209,00

Velocità	7900 rpm
Coppia max	678 Nm 500 lb-ft
Consumo aria stimato	136 l/min 4,8 SCFM
Pressione di esercizio	6 bar 90 psi
Attacco aria	1/4"
Peso netto	1,2 kg

AP03

€ 280,00

AVVITATORE PNEUMATICO AD IMPULSI

Serie professionale. In materiale composito, impugnatura e testa in gomma antiurto. Leva di azionamento, cambio del senso di rotazione e regolazione della velocità azionabili con una mano. Alta potenza e grande affidabilità.



Valigia



Li-Ion



€ 217,00

Velocità	7300 rpm
Coppia max	1005 Nm 800 lb-ft
Consumo aria stimato	153 l/min 5,4 SCFM
Pressione di esercizio	6 bar 90 psi
Attacco aria	1/4"
Peso netto	2 kg

AP04

€ 291,00

AVVITATORE PNEUMATICO AD IMPULSI

Serie professionale. In materiale composito, impugnatura e testa in gomma antiurto. Leva di azionamento, cambio del senso di rotazione e regolazione della velocità azionabili con una mano. Alta potenza e grande affidabilità.



Valigia



Li-Ion



€ 224,00

Velocità	7300 rpm
Coppia max	1005 Nm 800 lb-ft
Consumo aria stimato	153 l/min 5,4 SCFM
Pressione di esercizio	6 bar 90 psi
Attacco aria	1/4"
Peso netto	2,1 kg

AP05
€ 677,00
AVVITATORE PNEUMATICO AD IMPULSI

Serie professionale. In materiale composito, impugnatura e testa in gomma antiurto. Leva di azionamento, cambio del senso di rotazione e regolazione della velocità azionabili con una mano. Alta potenza e grande affidabilità.



Velocità	5300 rpm
Coppia max	1900 Nm 1400 lb-ft
Consumo aria stimato	224 l/min 8.1 SCFM
Pressione di esercizio	6 bar 90 psi
Attacco aria	3/8"
Peso netto	3,3 kg

€ 504,00
AP05/150
€ 819,00
AVVITATORE PNEUMATICO AD IMPULSI

Con incudine di 150 mm serie professionale. In materiale composito, impugnatura e testa in gomma antiurto. Leva di azionamento, cambio del senso di rotazione e regolazione della velocità azionabili con una mano. Alta potenza e grande affidabilità.



Velocità	5300 rpm
Coppia max	1900 Nm 1400 lb-ft
Consumo aria stimato	224 l/min 8.1 SCFM
Pressione di esercizio	6 bar 90 psi
Attacco aria	3/8"
Peso netto	4 kg

€ 605,00
AP06
€ 261,00
AVVITATORE PNEUMATICO AD IMPULSI

Serie professionale. In materiale composito, impugnatura e testa in gomma antiurto. Leva di azionamento, cambio del senso di rotazione e regolazione della velocità azionabili con una mano. Alta potenza e grande affidabilità.



Velocità	9000 rpm
Coppia max	312 Nm 230 lb-ft
Consumo aria stimato	113 l/min 4 SCFM
Pressione di esercizio	6 bar 90 psi
Attacco aria	1/4"
Peso netto	1,1 kg

€ 202,00
D571
€ 178,00
AVVITATORE AD IMPULSI

Serie professionale. In alluminio, impugnatura e testa in gomma antiurto. Leva di azionamento, cambio del senso di rotazione e regolazione della velocità azionabili con una mano. Alta potenza e grande affidabilità.



Velocità	7000 rpm
Coppia max	€10 Nm
Consumo aria stimato	5 SCFM (110 l/min)
Pressione di esercizio	6 bar 90 psi
Attacco aria	1/4"
Peso netto	2,6 kg

€ 121,00
0413
€ 33,80
MINI SMERIGLIATRICE PNEUMATICA ASSIALE

Con pinze da 3mm e 6mm. Scarico aria posteriore girevole. Corpo in materiale composito.



Pinze	ø 3 mm - ø 6 mm	Pressione di esercizio	6 bar / 90 psi
Velocità	25000 rpm	Attacco aria	1/4"
Consumo aria stimato	4 SCFM (113 l/min)	Peso netto	0,6 kg

€ 27,20
0414
€ 38,60
SMERIGLIATRICE PNEUMATICA ASSIALE

Con pinze da 3mm e 6mm, scarico aria posteriore girevole, corpo in materiale composito.



Pinze	ø 3 mm - ø 6 mm	Pressione di esercizio	6 bar / 90 psi
Velocità	22000 rpm	Attacco aria	1/4"
Consumo aria stimato	7 SCFM (190 l/min)	Peso netto	0,6 kg

€ 28,40
0416
€ 60,10
SMERIGLIATRICE PNEUMATICA A 90°

Con pinze da 3mm e 6mm. Scarico aria posteriore girevole. Corpo in materiale composito.



Pinze	ø 3 mm - ø 6 mm	Pressione di esercizio	6 bar / 90 psi
Velocità	20000 rpm	Attacco aria	1/4"
Consumo aria stimato	4 SCFM (113 l/min)	Peso netto	0,5 kg

€ 47,50
0417
€ 66,40
SMERIGLIATRICE PNEUMATICA ASSIALE LUNGA

Con pinze da 3 e 6mm, scarico aria posteriore girevole, corpo in materiale composito.



Pinze	ø 3 mm - ø 6 mm	Pressione di esercizio	6 bar / 90 psi
Lunghezza	295 mm	Attacco aria	1/4"
Velocità	20000 rpm	Peso netto	0,6 kg
Consumo aria stimato	4 SCFM (113 l/min)		

€ 52,50

0418

€ 58,90

TRAPANO AD ARIA REVERSIBILE

Con mandrino da 10 mm a cromagliera. Scarico aria posteriore girvole. Corpo in materiale composito.



€ 46,50



Mandrino	Ø 10 mm
Velocità	1800 rpm
Consumo aria stimato	3,5CFM (110 l/min)

Pressione di esercizio	6 bar / 90 psi
Attacco aria	1/4"
Peso netto	0,9 kg

0419

€ 99,40

LEVIGATRICE PNEUMATICA ROTORBITALE DA 150 mm CON ASPIRAZIONE

Regolazione della velocità, supporto disco a strappo, scarico aria posteriore girvole, corpo leggero in alluminio con impugnatura soffice ed ergonomica.



€ 80,60



Diámetro disco	150 mm - 6"
Orbita	6 mm - 3/16"
Velocità	10500 rpm MAX.
Consumo aria stimato	3,5CFM (95 l/min)

Pressione di esercizio	6 bar / 90 psi
Attacco aria	1/4"
Lunghezza	200 mm
Peso netto	1 kg

0421

€ 108,00

LEVIGATRICE PNEUMATICA ROTORBITALE DA 150 mm CON ASPIRAZIONE INTEGRATA

Regolazione della velocità, supporto disco a strappo, scarico aria posteriore girvole, corpo leggero in alluminio con impugnatura soffice ed ergonomica, tubo aspirazione e sacchetto raccogli polveri.



€ 86,40



Diámetro disco	150 mm - 6"
Orbita	6 mm - 3/16"
Velocità	10500 rpm
Consumo aria stimato	3,5CFM (95 l/min)

Pressione di esercizio	6 bar / 90 psi
Attacco aria	1/4"
Lunghezza	200 mm
Peso netto	1 kg

0458

€ 99,40

LEVIGATRICE PNEUMATICA ROTORBITALE DA 150 mm CON ASPIRAZIONE

Regolazione della velocità, orbita 2,5 mm, supporto disco a strappo, scarico aria posteriore girvole, corpo leggero in alluminio impugnatura soffice ed ergonomica.



€ 80,60



Diámetro disco	150 mm - 6"
Orbita	2,5 mm - 3/32"
Velocità max di utilizzo	10500 rpm
Consumo aria stimato	3,5CFM (95 l/min)

Pressione di esercizio	6 bar / 90 psi
Attacco aria	1/4"
Lunghezza	200 mm
Peso netto	1 kg

0460

€ 117,00

LEVIGATRICE PNEUMATICA ROTORBITALE DA 150 mm CON ASPIRAZIONE INTEGRATA

Regolazione della velocità, scarico aria posteriore girvole, corpo in alluminio ed impugnatura soffice ed ergonomica. Tubo aspirazione e sacchetto raccogli polvere.



€ 93,60



Diámetro disco	150 mm - 6"
Orbita	2,5 mm - 3/32"
Velocità max di utilizzo	10500 rpm
Consumo aria stimato	3,5CFM (95 l/min)

Pressione di esercizio	6 bar / 90 psi
Attacco aria	1/4"
Lunghezza	200 mm
Peso netto	1 kg

0046

€ 98,20

AVVITATORE A CRICCHETTO CON BUSSOLE

Con 7 bussole, una prolunga fissa da 75 mm per bussola, una prolunga da 75 mm con snodo per bussola, ugello da 1/4", tre punte cacciavite e una prolunga da 75 mm fissa per punte da cacciavite.



€ 76,60

Velocità	160 rpm
Coppia max	15 Nm
Bussole	9-10-11-13-14-17-19 mm
Prolunga	75 mm
Snodo universale	1/2"
Adattatore inserti	1/4"
Consumo aria stimato	4,5CFM (120 l/min)
Pressione di esercizio	6 bar / 90 psi
Attacco aria	1/4"
Peso netto	2,6 kg

0047

€ 79,30

GIRAVITE PNEUMATICO REVERSIBILE

€ 48,40



Velocità	9000 rpm
Vite	4-5 mm
Coppia max	2,3 - 4,0 Nm
Lunghezza	180 mm

Consumo aria stimato	5,5CFM (150 l/min)
Pressione di esercizio	6 bar / 90 psi
Attacco aria	1/4"
Peso netto	0,8 kg

0574

€ 100,00

TRAPANO AD ARIA REVERSIBILE

€ 84,80



Mandrino	Ø 10 mm
Velocità	1800 rpm
Consumo aria stimato	5,5CFM (150 l/min)

Pressione di esercizio	6 bar / 90 psi
Attacco aria	1/4"
Peso netto	1 kg

0313 €111,00
SMERIGLIATRICE PNEUMATICA ANGOLARE

Scatola

€84,40

Disco	Ø 125 mm	Pressione di esercizio	6 bar / 90 psi
Velocità	10000 rpm	Attacco aria	1/4"
Consumo aria stimato	5 SCFM (150 l/min.)	Peso netto	2 kg

0051 €32,40
SMERIGLIATRICE PNEUMATICA ASSIALE

Scatola

€25,20

Pinze	Ø 3 mm - Ø 6 mm	Pressione di esercizio	6 bar / 90 psi
Velocità	22000 rpm	Attacco aria	1/4"
Consumo aria stimato	4 SCFM (120 l/min.)	Peso netto	0,8 kg

0641 €69,50
MICROSMERIGLIATRICE FLESSIBILE PNEUMATICA

Per smerigliatura, molatura e smussatura.



15 Pinze



Valigetta

€43,10

Capacità pinza	3 mm	Pressione di esercizio	6 bar / 90 psi
Velocità	56000 rpm	Attacco aria	1/4"
Consumo aria stimato	2 SCFM (60 l/min.)	Peso netto	0,7 kg

0784 €81,50
LEVIGATRICE PNEUMATICA

Con nastri di ricambio. Corpo in metallo leggero.



Scatola

€61,50

Velocità	16000 rpm	Nastro	10 x 330 mm
Consumo aria stimato	6 SCFM (180 l/min.)	Attacco aria	1/4"
Pressione di esercizio	6 bar / 90 psi	Peso netto	0,9 kg

0059 €38,00
MARTELLO PESANTE CON 4 SCALPELLI ESAGONALI

1 Pinza



Scatola

€27,70

Velocità	BPM 3500	Pressione di esercizio	6 bar / 90 psi
Aloccaggio-corta	19 x 66 mm / 3/4" x 2 5/8"	Attacco aria	1/4"
Consumo aria stimato	4,5 SCFM (135 l/min.)	Peso netto	1,5 kg

0607 €7,10
PISTOLA PER SOFFIAGGIO

Batteria

Atto

Maxima

€5,70

Ugello	2,0 mm
Pressione di esercizio	4-6 bar
Attacco aria	1/4"

0125 €41,00
PISTOLA GONFIAGGIO DIGITALE

Con retroilluminazione e cambio unità di misura. Dotato di smonta valvola.



Batteria

€29,80

Pressione massima	8 bar (110 psi)	Batterie non incluse	2 x 1,5V AAA
Pressione di esercizio	2 - 4 bar (30 - 60 psi)	Attacco aria	1/4"
Risoluzione	0,05 bar / 0,7 psi		

0608 €20,10
PISTOLA GONFIAGGIO

Batteria

€13,30

Manometro	Ø 63 mm	Lunghezza tubo in gomma	420 mm
Letture	0-12 bar / 0-174 psi	Attacco aria	Rapido tipo tedesco

0610

€-16,50

PISTOLA PER LAVAGGIO



Stato



€12,30

Capacità	1000 cc
Attacco aria	1/4"

0609

€-49,20

PISTOLA GONFIAGGIO



Stato



€36,60

Manometro	ø 70 mm	Lunghezza tubo in gomma	1000 mm
Letture	0-12 bar / 0-174 psi	Attacco aria	1/4"

TH601A

€-166,00

AEROGRAFO CON SERBATOIO A GRAVITÀ

Aerografo HVLP con serbatoio da 600ml, serbatoio in nylon, costruita con macchine a controllo numerico, senza O-ring, ugello e spillo in acciaio inox, nebulizzatore in ottone, ghiera e registri in alluminio. 1/4" HVLP = alto volume, bassa pressione.

Capacità	600 ml
Diametro ugello	1,3 mm
Portata del liquido	130 ml/min
Pressione di esercizio	2 bar (29 PSI)
Distanza di lavoro	200 mm
Ventaglio	280 - 300 mm
Attacco aria	1/4"
Peso netto	0,5 kg



€126,00

TH602A

€-135,00

AEROGRAFO CON SERBATOIO A GRAVITÀ

Aerografo HVLP con serbatoio da 100ml, serbatoio in nylon, costruita con macchine a controllo numerico, senza O-ring, ugello e spillo in acciaio inox, nebulizzatore in ottone, ghiera e registri in alluminio, raccordo maschio da 1/4" HVLP = alto volume, bassa pressione.

Capacità	100 ml
Diametro ugello	1,0 mm
Portata del liquido	50 ml/min
Pressione di esercizio	1,5 bar (20 PSI)
Distanza di lavoro	150 mm
Ventaglio	160 mm
Attacco aria	1/4"
Peso netto	0,3 kg



€99,90

TH901A

€-166,00

AEROGRAFO CON SERBATOIO A GRAVITÀ

Aerografo LVMP con serbatoio da 600ml, serbatoio in nylon, costruita con macchine a controllo numerico, senza O-ring, ugello e spillo in acciaio inox, nebulizzatore in ottone, ghiera e registri in alluminio. LVMP = basso volume, media pressione.

Capacità	600 ml
Diametro ugello	1,3 mm
Portata del liquido	160 ml/min
Pressione di esercizio	2 - 2,2 bar (29 - 32 PSI)
Distanza di lavoro	200 mm
Ventaglio	270 - 300 mm
Attacco aria	1/4"
Peso netto	0,5 kg



€126,00

A601A

€-107,00

AEROGRAFO CON SERBATOIO A GRAVITÀ

Aerografo HVLP con serbatoio da 600ml, serbatoio in nylon, costruita con macchine a controllo numerico, senza O-ring, ugello e spillo in acciaio inox, nebulizzatore in ottone, ghiera e registri in alluminio. HVLP = alto volume, bassa pressione.

Ugello	ø 1,4 mm
Capacità	600 cc
Pressione di esercizio	2,5 - 3,5 bar
Attacco aria	1/4"
Peso netto	1 kg



€79,20

A602A

€-68,90

AEROGRAFO CON SERBATOIO A GRAVITÀ

Aerografo HVLP con serbatoio da 100ml, serbatoio in nylon, costruita con macchine a controllo numerico, senza O-ring, ugello e spillo in acciaio inox, nebulizzatore in ottone, ghiera e registri in alluminio. HVLP = alto volume, bassa pressione.

Ugello	ø 1,0 mm
Capacità	100 cc
Pressione di esercizio	2 - 2,5 bar
Attacco aria	1/4"
Peso netto	0,5 kg



€50,40

A481/10

€-80,50

AVVOLGITUBO AUTO RIENTRANTE PER ARIA

In polipropilene, con tubo in poliestere rinforzato, carrello per distribuire uniformemente il tubo all'interno dell'avvolgitubo, sferra di arresto regolabile senza attrezzi e staffa di montaggio girevole a 180°.



Stato



Polim.

Pressione massima	17 bar / 250 psi
Lunghezza tubo	10 + 1 m
Raccordi maschio	1/4" BSP1
Diametro tubo	ø 12 x 8 mm
Temperatura di esercizio	0 - 45° C
Peso netto	2,9 kg



€58,40

A481/15
€ 124,00
AVVOLGITUBO AUTO RIENTRANTE PER ARIA

In polipropilene, con tubo in polietilene rinforzato, carrello per distribuire uniformemente il tubo all'interno dell'avvolgitubo, sfera di arresto regolabile senza attrezzi e staffa di montaggio girevole a 180°.



Pressione massima	16 bar / 230 psi
Lunghezza tubo	15 x 1 m
Raccordi maschio	1/4" BSPT
Diametro tubo	ø 12 x 8 mm
Temperatura di esercizio	0 - 45°C
Peso netto	4,4 kg

€ 90,40
A481/15H
€ 147,00
AVVOLGITUBO AUTO RIENTRANTE PER ARIA

In polipropilene, con tubo in polietilene rinforzato, carrello per distribuire uniformemente il tubo all'interno dell'avvolgitubo, sfera di arresto regolabile senza attrezzi e staffa di montaggio girevole a 180°.



Pressione massima	17 bar / 246 psi
Lunghezza tubo	15 x 1 m
Raccordi maschio	3/8" BSPT
Diametro tubo	ø 12,5 x 9,5 mm
Temperatura di esercizio	0 - 45°C
Peso netto	4,5 kg

€ 107,00
A481/30H
€ 219,00
AVVOLGITUBO AUTO RIENTRANTE PER ARIA

In polipropilene, con tubo in polietilene rinforzato, carrello per distribuire uniformemente il tubo all'interno dell'avvolgitubo, sfera di arresto regolabile senza attrezzi, sistema di ritorno a bassa velocità e staffa di montaggio girevole a 180°.



Pressione massima	17 bar / 246 psi
Lunghezza tubo	30 x 2 m
Raccordi maschio	3/8" BSPT
Diametro tubo	ø 12,5 x 9,5 mm
Temperatura di esercizio	0 - 45°C
Peso netto	9 kg

€ 159,00
0378/1510
€ 182,00
AVVOLGITUBO AUTO RIENTRANTE PER ARIA

Tubo in polietilene rinforzato e carrello per distribuire uniformemente il tubo all'interno dell'avvolgitubo.



Pressione massima	18 bar / 260 psi
Lunghezza tubo	15 x 1 m
Raccordi maschio	3/8" BSPT
Diametro tubo	ø 12,5 x 9,5 mm
Temperatura di esercizio	0 - 45°C
Peso netto	5 kg

€ 129,00
0481/15
€ 139,00
AVVOLGITUBO AUTO RIENTRANTE PER ARIA

Con tubo in polietilene rinforzato, rubinetto femmina tipo tedesco, innesto rapido femmina tipo tedesco e carrello per distribuire uniformemente il tubo all'interno dell'avvolgitubo.



Pressione massima	16 bar / 230 psi
Lunghezza tubo	15 x 1 m
Raccordi maschio	1/4" BSPT
Diametro tubo	ø 12 x 8 mm
Temperatura di esercizio	0 - 45°C
Peso netto	4,5 kg

€ 109,00
0033A
€ 123,00
STAZIONE DI SALDATURA A TEMPERATURA CONTROLLATA

Temperatura regolabile 150°C - 420°C, punta di ferro con foro ø 6 mm.



Fusione dello stagno comune	215°	Alimentazione stazione	230 V/50 Hz
Temperatura di esercizio	215 - 300°C	Alimentazione soldatore	24 V/48 W
Temperatura massima	420°C		

€ 93,00
0031
€ 36,10
STAZIONE DI SALDATURA A TEMPERATURA CONTROLLATA

Temperatura regolabile 150°C - 420°C, punta di ferro con foro ø 6 mm.



Fusione dello stagno comune	215°	Temperatura massima	420°C
Temperatura di esercizio	215 - 300°C	Alimentazione	230 V, 50 Hz, 37 W

€ 27,30
0027/30W
€ 13,90
SALDATORE STILO

Alimentazione	230 V/50 Hz/30 W
Temperatura di esercizio	450°C ± 10%

€ 10,20

0027/40W

€ 15,80

SALDATORE STILO



€ 11,90

Alimentazione

230 V 50 Hz 40 W

Temperatura di esercizio

450°C ± 10%

0024

€ 33,00

SVERNICIATORE



€ 25,50

Temperatura

300 °C - 500 °C

Flusso d'aria

280 l/min - 480 l/min

Potenza

230 V 50Hz 1,5 kW

0443

€ 61,80

SALDATORE A PISTOLA MULTIFUNZIONE

Con regolazione della temperatura, funzione: coltello a caldo, saldatore e pirografa.



€ 47,20

Alimentazione

230V 50Hz 200W

Temperatura

70 °C - 500 °C

0444

€ 92,20

SET SVERNICIATORE DIGITALE

Con regolazione elettronica della temperatura, indicazione della temperatura mediante schermo lcd, 2 livelli di flusso aria, ideale per scaldare, piegare, curvare, sverniciare.



ABS



€ 72,70

Alimentazione

230 V, 50 Hz, 2000 W

Temperatura

150°C - II 70°C - 600°C - III 70°C - 600°C

Flusso d'aria

I 300L/min - II 300L/min - III 500L/min

0441

€ 76,70

COLTELLO A CALDO TAGLIA POLISTIROLO CON TEMPERATURA REGOLABILE

Per polistirolo, plastica, gomma piuma, spugna, profondità di taglio regolabile, supporto in metallo.



€ 60,30

Alimentazione

230 V, 50 Hz, 220 W

Temperatura

170 - 270 - 330 - 400 - 450 °C

Capacità di taglio con regolazione

20 - 90 mm

Taglio massimo

150 mm

0321

€ 52,20

COLTELLO A CALDO TAGLIA POLISTIROLO CON TEMPERATURA REGOLABILE

Per polistirolo, plastica, gomma piuma, spugna, profondità di taglio regolabile.



€ 39,20

Alimentazione

230 V, 50 Hz, 130 W

Temperatura

Max 450 °C

Capacità di taglio con regolazione

14 - 97 mm

Taglio massimo

120 mm

0333

€ 122,00

COLTELLO A CALDO TAGLIA POLISTIROLO CON TEMPERATURA REGOLABILE

Per polistirolo, plastica, gomma piuma, spugna, profondità di taglio regolabile, supporto lama in metallo.



€ 91,10

Alimentazione

230 V, 50 Hz, 150 W

Temperatura

Max 500 °C

Taglio massimo

150 mm

0677/500

€ 19,80

INGRASSATORE MANUALE A LEVA 500CC

Composto da serbatoio o pompa in metallo, testina regolabile e tubo flessibile in PVC di 300 mm, per utilizzo con grasse sfuse o cartucce di grasso di diametro e 53mm.



€ 15,70

Capacità

500 cc

Dimensioni tubo flessibile

ø 8 x 300 mm

0677
€ 45,00
INGRASSATORE MANUALE

 Composto da serbatoio e pompa in metallo, testina regolabile e tubo flessibile in PVC di 450 mm, per utilizzo cartucce di grasso di \varnothing 55 mm o grasso sfuso (adattatore fornito montato).

Scatola

€ 35,20

Capacità	1000 cc
Dimensioni tubo flessibile	\varnothing 9 x 450 mm

0189-
TANICA IN METALLO

Per il trasporto di liquidi infiammabili, con omologazione "un" in accordo con la direttiva europea.

**a partire da
€ 30,80**

Capacità Litri	Peso netto	Art.	C	Promo
5	1,5 kg	0189/05C	€ 46,40	€ 30,80
10	2,5 kg	0189/10C	€ 47,10	€ 34,00
20	3,7 kg	0189/20C	€ 53,70	€ 34,60

0356
€ 69,50
**NEBULIZZATORE CARRELLATO
CON LANCIA IN OTTONE**

Con guarnizioni in FPM.



Scatola

€ 55,00

Capacità	16 l
----------	------

0303
€ 47,40
**NEBULIZZATORE
CON LANCIA IN OTTONE**

Con manometro e guarnizioni in FPM.



Scatola

€ 33,80

Capacità	8 l
----------	-----

0274
€ 9,20
**NEBULIZZATORE
CON UGELLO IN OTTONE**

Con guarnizioni in FPM.



Scatola

€ 6,80

Capacità	2 l
----------	-----

0385
€ 59,90
POMPA ROTATIVA

Per travaso fusti olio lubrificante, gasolio, kerosene e antigelo con tubo di pesca telescopico.



Scatola

Alu.

Alluminio

€ 47,40

Portata	20 l/min
Filetto pompa	2"

0386
€ 42,00
POMPA A LEVA

Per travaso fusti olio lubrificante, gasolio, kerosene e antigelo con tubo di pesca telescopico.



Scatola

€ 34,50

Portata	18 l/min
Filetto pompa	2" / 1-1/2"

0474/PA
€ 82,20
PISTOLA PER TRAVASO GASOLIO AUTOMATICA

Con raccordo girevole.



Scatola

€ 61,40

Portata	90 l/min
Boccaglio	\varnothing 25 mm
Attacco di entrata	1" BSP

0755

€ 100,00

POMPA 12V PER GASOLIO

In corrente continua, per travaso gasolio e oli minerali.



Scatola

Motore	DC 12V, 175 W	Aspirazione	4 m
Velocità motore	4500 rpm	Attacco di entrata	25 mm
Portata pompa	40 l/min	Ingresso	200 x 120 x 150 mm
Prevalenza	2 m	Tempo di utilizzo	Max 30 min

0218-

FARETTO LED

Alloggiamento pressofuso in alluminio super slim, vetro temperato.



Flusso luminoso	Numero dei LED	Dimensioni	Art.	€	Promo
800 lm	15 SMD LED	150 x 95 mm	0218/10	€ 95,40	€ 11,20
1600 lm	28 SMD LED	145 x 120 mm	0218/20	€ 22,50	€ 16,40
2400 lm	42 SMD LED	180 x 150 mm	0218/30	€ 36,30	€ 26,70
4000 lm	56 SMD LED	210 x 180 mm	0218/50	€ 62,00	€ 37,90

0218-XB

0218-XB

FARETTO LED CON SUPPORTO

Alloggiamento pressofuso in alluminio super slim, vetro temperato.



Flusso luminoso	Temperatura colore	Art.	€	Promo
800 lm	4000 K	0218/10B	€ 36,50	€ 25,10
1600 lm	4000 K	0218/20B	€ 41,90	€ 30,10
2400 lm	4000 K	0218/30B	€ 50,00	€ 37,70
4000 lm	4000 K	0218/50B	€ 78,20	€ 51,40

0218-XS

FARETTO LED CON SENSORE DI MOVIMENTO E LUMINOSITÀ

Alloggiamento pressofuso in alluminio super slim, vetro temperato.



Flusso luminoso	Temperatura colore	Art.	€	Promo
800 lm	4000 K	0218/10S	€ 29,90	€ 21,90
1600 lm	4000 K	0218/20S	€ 35,40	€ 26,00
2400 lm	4000 K	0218/30S	€ 47,10	€ 34,30
4000 lm	4000 K	0218/50S	€ 69,00	€ 46,50

0343

€ 28,80

LAMPADA SNO DATA

Scatola

Alimentazione	110 / 230 V 50 / 60 Hz
Lampadina	Max 40 W, E27 - non inclusa
Raggio d'azione	900 mm
Capacità morsetto	35 mm



0366

€ 127,00

LAMPADA A 56 LED

Con lente.



Scatola



Alimentazione	230 V 50 Hz 8 W
Ingrandimenti	2x
Flusso luminoso	400 lm
Temperatura colore	6500 K
Lente	Ø 120 mm
Raggio d'azione	810 mm
Capacità morsetto	70 mm



0530A

€ 109,00 **NEW****LAMPADA A BASSO CONSUMO ENERGETICO**

Con lente.



Scatola

Alimentazione	230 V 50 Hz 11 W
Ingrandimenti	3x
Lente	127 mm
Capacità morsetto	75 mm
Flusso luminoso	1000 lm
Temperatura colore	6000 K



0891A
€ 153,00 NEW
LAMPADA A BASSO CONSUMO ENERGETICO

Lampada led con due lenti, pulsanti touch dimmerabili, 6 luci UV Led e un punto luce super luminoso e orientabile. Durata fino a 25.000 ore.



Alimentazione	230V 50 Hz 11W
Ingrandimenti	2x + 4x
Lente	138 mm
Capacità morsetto	75 mm
Flusso luminoso	1000 lm
Temperatura colore	6000 K

€ 107,00
0516
€ 180,00
LAMPADA A BASSO CONSUMO ENERGETICO

Con lente.



Alimentazione	230V 50 Hz 2 x 9W
Ingrandimenti	7x
Lente	190 x 157 mm
Raggio d'azione	810 mm
Capacità morsetto	70 mm
Flusso luminoso	1000 lm

€ 124,00
0659
€ 42,40
SERIE DI LENTI IN CRISTALLO

Contenuto	Ingrandimenti
3 Pz a 50	3x - 10x mm
3 Pz a 60	3x - 8x mm
3 Pz a 70	3x - 8x mm
3 Pz a 90	3x - 8x mm

€ 26,70
0482/3
€ 62,00
LAMPADA DA TESTA CON SENSORE

Funzione di accensione e spegnimento passando con la mano davanti alla lampada.



LED	3 W COB	Batteria	3,7 V 1500 mAh Li-ion
Flusso luminoso	Max 300 lm	Autonomia	4h
Temperatura colore	6500 K	Tempo di ricarica	3h

€ 46,30
0209
€ 41,30
LAMPADA MAGNETICA INCLINABILE CON 10 + 1 LED

Con testa rotante, Led in sommità e 10 Led frontali con 2 livelli di luminosità.



Flusso luminoso	50 - 300 lm
Temperatura colore	6500 K
Batterie non incluse	3 AAA
Testa inclinabile	180°
Rotazione	180°
Dimensioni	35 x 330 mm

€ 30,90
0107
€ 8,70
LAMPADA MAGNETICA CON 30 + 7 LED

Con magnete e gancio nella parte posteriore.



Vita per singolo LED	100000 ore
Luminosità	50 lm
Batterie non incluse	3 AA
Dimensioni	40 x 35 x 203 mm

€ 6,70
0597
€ 31,90
LAMPADA A LED RICARICABILE

Con caricabatteria 12Vdc e 230Vac, pieghevole, appendibile e magnetica.



Batteria	3,7 V 1800 mAh
LED	8 SMD + 5 LED
Tempo di ricarica	8 + 10 h
Autonomia	7 + 8 h

€ 25,00
0889
€ 65,90
LAMPADA A LED RICARICABILE MAGNETICA

Con caricabatteria 12Vdc e 230Vac, pieghevole, appendibile e magnetica.



Batteria	3,7 V - 1100 mAh - Li-ion
LED	21 + 5 - 9000 mod
Tempo di ricarica	4 + 5 h
Autonomia	4 + 6 h

€ 51,60

0693A

€ 92,20

LAMPADA A LED RICARICABILE

Con postazione caricabatteria, pieghevole, appendibile e magnetica.



ABS

Batteria	3,7V - 2600mAh - Li-ion
LED	1W COB LED - 1W SMD 6500K
Flusso luminoso	600 lm
Tempo di ricarica	4h
Autonomia	4,5h Eco mode
Temperatura di esercizio	-10°C - 40°C



€ 66,90

0401

€ 80,20

LAMPADA RICARICABILE CON TECNOLOGIA LED COB

Dorso magnetico per l'uso senza l'aiuto delle mani, appoggio flessibile e magnetico. Luce potente da 180 lumens.



ABS

Alimentazione	100 - 240 V, 50 - 60 Hz
Batteria	3,7V - 2600mAh - Li-ion
Tempo di ricarica	6h
Autonomia	3,5 h
Luminosità	180 lm



€ 60,80

0123

€ 67,60

FARO MULTIFUNZIONE A LED RICARICABILE CON USB

Dotato di torcia Led anteriore con vari livelli di luminosità, Led bianchi e rossi laterali con funzione lampeggio. Cavo di ricarica usb e trasformatore. Led di stato di carica e ricarica. Possibile ricarica direttamente dal computer.



ABS

Batteria	3,7V - 1800 mAh - Li-ion	Dimensioni	111 x 99 x 140 mm
LED	24 Cree XPG R5	Carica batteria	USB 110 - 220 V 50 - 60 Hz
Luminosità	20 - 300 lm	Autonomia	2,5h



€ 53,10

G900

€ 16,00

TORCIA DA CAMPEGGIO

ABS

Dimensioni	Ø 60 x 160 mm
Luminosità	150 lm
Batterie non incluse	1 x AA



€ 11,60

0445/20

€ 171,00

FARETTO A LED RICARICABILE

Con interruttore, ricarica auto con spina per accendisigari e alimentatore 230V da casa, robusto supporto orientabile.

**SUPER
PROMO**



Alu



Alimentazione	DC 12 - 24 V, 20 W, AC 230 V 20W
Flusso luminoso	600 - 1450 lm
Batteria	7,4V 5400mAh Li-ion
Autonomia	1,5h



€ 59,90

0900

€ 92,20

LAMPADA LED CON BASE MAGNETICA

Lampada COB Led portatile in ABS antiurto. La lampada LED è regolabile su quattro diverse intensità di luce da 350 a 1400 Lumen. La forte base magnetica e il corpo ruotabile di 180° la rendono adatta ad essere usata in ogni circostanza.



Alu

LED	COB	Tempo di ricarica	4h
Alimentazione	USB Tipo C 15 V 2 A	Autonomia	3h - 14 h
Batteria	3,7V 6200mAh Li-ion	Dimensioni	116 x 101 x 41,5 mm
Flusso luminoso	350 - 1400 lm		



€ 66,90

0840

€ 131,00

LAMPADA A LED RICARICABILE MAGNETICA CON GANCI ESTENSIBILI

In ABS e policarbonato, 2 funzioni: 18 Led smd - 36 Led smd, con batteria al litio, ricarica auto con spina per accendisigari e alimentatore 230V da casa, indicatore stato della carica.



ABS

Alimentazione	DC 12V 7,2W, AC 230V	Luminosità	700 lm, 36 SMD
Dimensioni lampada	ø 38 x 100 mm	Tempo di ricarica	4 - 5h
Regolazione ganci	1210 - 1050 mm	Autonomia	3h
Batteria Litium	7,4V, 1800mAh		



€ 102,00

0621/A3

€ 117,00

AVVOLGICAVO AUTO RIENTRANTE

Protezione contro i sovraccarichi, Led sull'avvolgicavo che segnala se collegato alla rete elettrica.



Lunghezza cavo	10 m
Tipo cavo	3 x 1,50 mm ² H05RR-F
Alimentazione	12 V - 240 V
Massima potenza collegabile al cavo avvolto	1200 W
Massima potenza collegabile al cavo srotolato	1800 W



€ 93,80

SELECTION

2024

EDIZIONE 01

VOGEL GERMANY è l'azienda del gruppo specializzata da 75 anni negli strumenti di misura.

Qualità certificata e affidabilità al servizio dei nostri clienti.

**VOGEL**[®]
GERMANY

a FERVI GROUP company

Riga Flessibile in Acciaio

toleranza Classe CE II

• Lettura da sinistra a destra

- Versione flessibile, grazie alla sezione sottile.
- Nastro per mole in acciaio inossidabile.
- Superficie opacizzata, senza riflesso.
- Graduazione incisa per lettura chiara.
- Marcatura CE per tipo A e tipo B.

Tipo A – mm / mm	Graduazione bordo superiore e inferiore 1/1 mm
Tipo B – mm / mm	Graduazione bordo superiore ½ mm, bordo inferiore 1/1 mm
Tipo C – in / mm	Graduazione bordo superiore 1/64, 1/32 e 1/16 di pollice, bordo inferiore ½ mm e 1/1 mm

Numerazione fino a 500 mm di lunghezza con numerazione dei mm continua per tipo A e tipo B.

Per sezione di 13 x 0,5 con numerazione dei cm.

Da 1.000 a 4.000 mm di lunghezza con numerazione dei cm continua per tipo A e tipo B.

Le righe fino a 4000 mm con tolleranza classe II possono essere utilizzate come strumenti di riferimento.

In questo caso, richiedere contestualmente un Rapporto di Prova.

Produciamo righe in acciaio di lunghezza superiore a 4.000 mm secondo lo standard professionale.



DIN

CE

II

INOX



ART N°			Lunghezza mm	Sezione	Prezzo €	Certificazione CC
Tipo A	Tipo B	Tipo C				
1010010010	1010020010	1010030010	100	13 x 0,5	1,24 - 1,47	su richiesta
1010010015	1010020015	1010030015	150	13 x 0,5	1,45 - 2,00	su richiesta
1010010020	1010020020	1010030020	200	13 x 0,5	1,74 - 2,30	su richiesta
1010010025	1010020025	—	250	13 x 0,5	2,03 - 2,70	su richiesta
1010010030	1010020030	1010030030	300	13 x 0,5	2,23 - 3,00	su richiesta
1012010050	1012020050	1012030050	500	18 x 0,5	3,81 - 5,10	su richiesta
1012010060	—	—	600	18 x 0,5	5,10 - 6,81	su richiesta
1012010080	—	—	800	18 x 0,5	7,30 - 9,84	su richiesta
1012010100	1012020100	1012030100	1000	18 x 0,5	9,70 - 13,05	su richiesta
1012010150	1012020150	1012030150	1500	18 x 0,5	14,60 - 19,58	su richiesta
1012010200	1012020200	—	2000	18 x 0,5	23,50 - 31,51	su richiesta
1012010250	1012020250	—	2500	18 x 0,5	31,40 - 42,00	su richiesta
1012010300	1012020300	—	3000	18 x 0,5	35,60 - 47,65	su richiesta
1012010350	—	—	3500	18 x 0,5	39,00 - 52,44	su richiesta
1012010400	—	—	4000	18 x 0,5	75,40 - 101,26	su richiesta
1012010500	—	—	5000	18 x 0,5	86,70 - 116,48	su richiesta
1012010600	—	—	6000	18 x 0,5	114,00 - 153,65	su richiesta
—	1016020100	—	1000	20 x 1,0	14,00 - 18,85	su richiesta
—	1016020150	—	1500	20 x 1,0	27,30 - 36,65	su richiesta
—	1016020200	—	2000	20 x 1,0	31,80 - 42,71	su richiesta

Riga Flessibile in Acciaio

Tolleranza Classe CE II

ART N° 1013010015

• **Letture da destra a sinistra**

- Versione flessibile, grazie alla sezione sottile.
- Nastro per molle in acciaio inossidabile
- Superficie opacizzata, senza riflesso
- Graduatorie incise per lettura chiara
- Marcatura CE
- Graduatorie bordo superiore e inferiore 1/1 mm



Numerazione fino a 500 mm di lunghezza con numerazione dei mm continua.

Per sezione di 13 x 0,5 con numerazione dei cm.

Da 1.000 a 4.000 mm di lunghezza con numerazione dei cm continua.

Le righe fino a 4.000 mm con tolleranza classe II possono essere utilizzate come strumenti di riferimento.

In questo caso, richiedere contestualmente un Rapporto di Prova.

Produciamo righe in acciaio di lunghezza superiore a 4.000 mm secondo lo standard professionale.

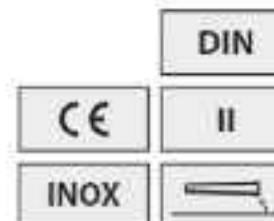

ART N°	mm		€	
1013010050	500	18 x 0,5	3,81 5+2	su richiesta
1013010100	1000	18 x 0,5	9,70 13,05	su richiesta
1013010150	1500	18 x 0,5	14,60 19,58	su richiesta
1013010200	2000	18 x 0,5	23,50 31,54	su richiesta
1013010300	3000	18 x 0,5	35,60 47,85	su richiesta
1013010400	4000	18 x 0,5	75,40 101,28	su richiesta
1013010600	6000	18 x 0,5	114,00 153,65	su richiesta

Riga di Precisione

DIN 874

• **Qualità DIN 874 foglio 1, precisione GG 0, prodotte in acciaio**

- Bordi verticali e lati piatti finemente rettificati
- Disponibile in acciaio inossidabile e normale

• **Qualità DIN 874 foglio 1, precisione GG 1, prodotte in acciaio**

- Bordi verticali e lati piatti finemente rettificati
- Disponibile in qualità di acciaio inossidabile e normale

ART N° 1590010050

Forma A



ART N° 1591010200

Forma B



ART N°	Forma	mm			€
DIN 874 GG 0					
1590010050	A	500	50 x 10	incluso	123,00 165,70
DIN 874 GG 1					
1591010100	A	1000	50 x 10	incluso	134,00 176,86

Riga in Acciaio Inossidabile

Tolleranza Classe CE II

• **Letture da sinistra a destra**

- Versione semirigida con sezione spessa
- Nastro per molle in acciaio inossidabile
- Superficie opacizzata, senza riflesso
- Graduazione incisa per lettura chiara

Tipo A = mm / mm Graduazione bordo superiore e inferiore 1/1 mm

Tipo B = mm / mm Graduazione bordo superiore 1/2 mm e bordo inferiore 1/1 mm

Tipo D = in / mm Graduazione bordo superiore 1/2 mm e 1/1 mm, bordo inferiore 1/64, 1/32 e 1/16 in

Tipo A

ART N° 1018010030



Tipo B

ART N° 1018020030



Tipo D

ART N° 1018040030



Numerazione fino a 500 mm di lunghezza con numerazione dei mm continua per tipo A e tipo B.
 Da 1.000 a 4.000 mm di lunghezza con numerazione dei cm continui per tipo A e tipo B.
 Le righe fino a 4000 mm con tolleranza classe II possono essere utilizzate come strumenti di riferimento.
 In questo caso, richiedere contestualmente un Rapporto di Prova.
 Produciamo righe in acciaio di lunghezza superiore a 4.000 mm secondo lo standard professionale.



ART N°					€	
Tipo A	Tipo B	Tipo D				
1018010030	1018020030	1018040030	300	30 x 1,0	4,91 6,69	su richiesta
1018010050	1018020050	1018040050	500	30 x 1,0	7,20 9,69	su richiesta
1018010060	—	—	600	30 x 1,0	8,10 10,84	su richiesta
1018010100	1018020100	1018040100	1000	30 x 1,0	12,80 17,21	su richiesta
1018010150	1018020150	1018040150	1500	30 x 1,0	22,10 29,69	su richiesta
1018010200	1018020200	1018040200	2000	30 x 1,0	32,40 43,51	su richiesta
1018010300	1018020300	1018040300	3000	30 x 1,0	75,40 101,28	su richiesta
1018010400	1018020400	1018040400	4000	30 x 1,0	103,00 137,99	su richiesta
1018010500	1018020500	—	5000	30 x 1,0	137,00 183,69	su richiesta
1018010600	—	—	6000	30 x 1,0	167,00 222,99	su richiesta
1018010700	—	—	7000	30 x 1,0	190,00 254,87	su richiesta

Metro Pieghevole in Legno

Classe CE III

- Superficie con vernice UV, idrorepellente ed ecologica
- Utensile tecnico professionale, resistente a carichi elevati per lungo tempo
- Con doppia graduazione in mm sul lato anteriore e posteriore
- Con 10 elementi, lamelle strettamente aderenti tra loro, giunzioni elastiche posteriori
- Con angoli incisi di serie sul 2° elemento
- Snodo rivettato, rivettatura con speciali rivetti pieni da 3 mm
- Scatto preciso a 90° e funzione di righello
- Maneggevole, scorrevole di lunga durata



Altri colori o stampa pubblicitaria disponibili su richiesta



Esempio: Metro Pieghevole in legno in colori diversi



ART N°	mm / pollici	Colore	Ogni elemento	L x W totale	Numero di elementi	€
1312010200	2000 / 78,74	bianco	3,20 x 16	235 x 35	10	3,96 - 5,94

Odometro di Precisione Digitale Elettr. • IP51

- Leggero in acciaio verniciato di colore nero
- Costruzione robusta e pieghevole, con funzionamento a batteria
- Grande display LCD, altezza delle cifre 12 mm, con retroilluminazione
- Tastiera antipolvere resistente alle gocce d'acqua
- Interruttore On/Off a pressione, spegnimento automatico dopo circa 3 min.
- Funzione "Smart Wheel" (considerazione automatica del raggio dell'odometro per una misurazione di precisione "da parete a parete")
- Modalità start/stop per evitare misurazioni errate
- Calcolo della superficie o del volume usando la tastiera
- Funzione HOLD, funzione di memoria, tasto di cancellazione di reset
- Lettura in metri / piedi / iarde / m² / piedi² / iarde² / m³ / piedi³ / iarde³
- Ruota in plastica con rivestimento in gomma, appoggio per il parcheggio
- Impugnatura in plastica antiurto, temperatura d'impiego da -10 °C a +60 °C
- Incl. 4 batterie da 1,5 V (Tipo AAA, art. 90002), e istruzioni per l'uso



Vista pannello di comando



Odometro ripiegato



ART N°	m / ft	m	mm ± %	Ruota ø mm	mm	€
140210	999.999 / 999.999.9	0.1	0.5	318	1122 x 318 x 85	72.20 - 97.09

Flessometri Tascabili

Classe di precisione II secondo MID

- Elevata stabilità del nastro
- Per il professionista e per l'industria
- Design ergonomico, Antiscivolo
- In una pratica scatola di vendita
- Corpo robusto gommato, con gancio per la cintura e cinturino per la mano
- Nastro graduato giallo, rivestito in acrilico con elevata resistenza all'abrasione e alla piegatura
- Gancio d'arresto scorrevole e magnetico
- Moia di lunga durata in acciaio pregiato, ritorno e arresto automatico del nastro
- Cifre nero/rosse, scala graduata nera
- Fissaggio magnetico a due punti
- Graduazione in mm

Imballo utilizzabile
come display di
vendita



ART N°	Pezzi inclusi nel prezzo	lunghezza	max. larghezza ± mm	mm	mm	mm	€
141003-24	24	3 m	0,90	15	65 x 65 x 35	1400	89,30 119,98
141005-12	12	5 m	1,30	19	65 x 73 x 35	1750	61,50 62,56
141006-12	12	6 m	1,80	25	80 x 85 x 40	2100	101,00 106,42
141010-12	12	10 m	1,80	25	80 x 85 x 40	2100	124,00 168,93

Cronometro Digitale Elettr.

- Per requisiti standard
- Con comandi a 2 tasti
- Corpo robusto in ABS
- Display LCD di facile lettura
- Start / Stop / Reset Addition / Split / doppia lettura
- Inclusa 1 batteria da 1,5 V (type SR54, art. no. 90310), con laccio da collo e istruzioni per l'uso



ART N°	Sec	Campo misurazione Ore / min. / sec	Cifre LCD	Altezza delle cifre mm	mm	€
580210	1/100	9 / 59 / 59,99	7	6,5	66 x 70 x 21	38,00 61,07

Cronometro Digitale Elettr. • IP54

- Per requisiti standard
- Con comandi a 3 tasti
- Corpo robusto in ABS
- Display LCD di facile lettura
- Start / Stop / Reset-1 up / Split / Ora / Data / Alarme con 5 bocche
- Art. 580505 con batteria da 1,5 V (type LR44, art. no. 90213)
- Art. 580506 con batteria da 3 V (type CR2032, art. no. 90112)
- Con laccio da collo, borsa di protezione e istruzioni per l'uso

Funzioni aggiuntive per art. 580506

- Memoria per 10 misurazioni
- Richiamo di tempi sul giro e tempi medi



ART N°	Sec	Campo misurazione Ore / min. / sec	Cifre LCD	Altezza delle cifre mm	mm	€
580505	1/100	9 / 59 / 59	6	11	65,5 x 64 x 22	33,20 44,54
580506	1/100	9 / 59 / 59,98	7	6 / 4	65,5 x 64 x 22	37,40 50,97

Flessometro Digitale Elettronico

- Elevata stabilità del nastro
- Display molto chiaro e leggibile
- Corpo resistente agli agenti atmosferici
- Design ergonomico e antiscivolo
- Corpo robusto gommato, con gancio metallico da cintura e cinturino per la mano
- Nastro graduato giallo, rivestito in schiavo con elevata resistenza all'abrasione
- Gancio d'arresto scorrevole, ritorno e arresto automatico del nastro
- Lettura nel display impostabile nelle due direzioni Lettura nel display in mm/pollici
- Cifre nere/rosse, scala graduata nera, nessuna perforazione nel nastro
- 0° in qualsiasi posizione, con funzione Data Hold, interruttore On/Off
- Inclusa 1 batteria da 3 V (Tipo CR2032, art.: 90112) e istruzioni per l'uso



ART N°	5 m / 16 ft	1	1,5	19	75 x 70 x 32	1700	€	CC
140105	5 m / 16 ft	1	1,5	19	75 x 70 x 32	1700	37,00 49,66	su richiesta

Flessometro Tascabile con Distanziometro Laser

Classe di precisione II secondo MIDI

- Elevata stabilità del nastro
- Adatto solo per uso interno
- Rivestito in nylon, nastro nero
- Con elevata resistenza all'abrasione e alla piegatura
- Gancio d'arresto scorrevole, per misurazioni interne ed esterne
- Molla di lunga durata in acciaio pregiato
- Ritorno e arresto automatico del nastro
- Valori in rosso/bianco, graduazione in bianco
- Graduazione su entrambi i lati in mm/cm



Distanziometro Laser

- Misura distanze, aree and volumi
- Misurazione indiretta per la misura di altezze
- Calcolo di angoli ed aree di triangoli, facce trapezoidali ecc
- Campo di misura 0 - 30 m, lettura 0,001 m
- Accuratezza $\pm 1,5$ mm, lunghezza d'onda laser 660 nm
- Visualizza segnale di batteria scarica
- Misura in metro, pollici e piedi, velocità di misurazione 0,5 sec
- Autospegnimento dopo circa 20 sec
- Temperatura d'esercizio -10 °C - +40 °C, Temperatura di stoccaggio -20 °C - +60 °C
- Pulsanti in gomma di facile utilizzo, segnale sonoro emesso premendo i pulsanti
- Classe II laser, FCC test parte 15, EN 60825-1 2007 ed altre
- Parametro laser 620 - 660 nm, output max 1 mW
- con batteria ricaricabile 3,7 V Li-Ion, incluso caricatore 5 V AC e istruzioni per l'uso



display laterale



Con puntatore laser



laser output



ART N°	5 m / 16ft	1	1,5	19	65 x 4,3 x 85	1700	€	CC
140108	5 m / 16ft	1	1,5	19	65 x 4,3 x 85	1700	44,80 49,44	su richiesta

Misuratore di Distanza Laser

- L'apparecchio misura la distanza e calcola l'area e il volume
- Le distanze possono essere sommate o sottratte
- Il procedimento indiretto di misurazione consente di determinare l'altezza
- Calcolo di angoli, superfici triangolari, superfici trapezoidali e molto di più
- Funzione pitagorica 1: calcolo di un lato misurando gli altri due

- Display con livello di carica, retroilluminazione, funzione di memoria per 20 misurazioni
- Valori di misura commutabili in m, pollici o piedi, velocità di misurazione 0,1 ~ 4 sec.
- Spegnimento automatico: del laser dopo circa 15 sec., dell'apparecchio dopo ~120 sec.
- Dotato di flettitura M5 sul lato posteriore per applicarlo su di un cavalletto
- Temperatura d'esercizio di -10 °C ~ +40 °C, temperatura di stoccaggio di -20 °C ~ +55 °C
- Testi gommati comodi da utilizzare, segnale acustico alla pressione dei tasti
- Laser conforme alla classe II, test FCC parte 15, EN 60825-1:2007
- Lunghezza d'onda 620 ~ 670 nm, potenza di uscita max. 1 mW
- Incl. 2 batterie da 1,5 V (Tipo AAA, art. 90002) e istruzioni per l'uso

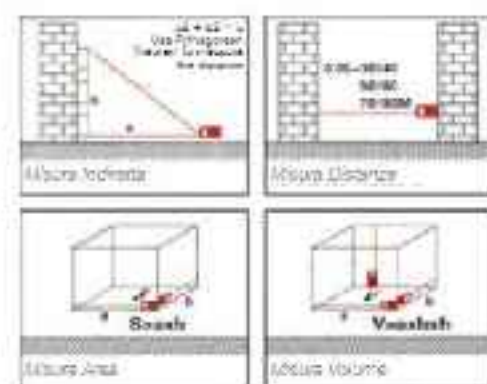

ART N°					W		€	
140131	0,05 - 100	0,001	5	620 - 670	max. 1	120 x 56 x 27	54,70	su richiesta

Misuratore di Distanza Laser

- L'apparecchio misura la distanza e calcola l'area e il volume
- Le distanze possono essere sommate o sottratte
- Il procedimento indiretto di misurazione consente di determinare l'altezza
- Calcolo di angoli, superfici triangolari, superfici trapezoidali e molto di più
- Funzione pitagorica 1: calcolo di un lato misurando gli altri due
- sensore di angoli 0° - 150°

- Display con livello di carica, retroilluminazione, funzione di memoria per 50 misurazioni
- Valori di misura commutabili in m, pollici o piedi, velocità di misurazione 0,5 sec.
- Spegnimento automatico: del laser dopo circa 30 sec., dell'apparecchio dopo ~ 180 sec.
- Dotato di flettitura M5 sul lato posteriore per applicarlo su di un cavalletto
- Temperatura d'esercizio di -10 °C ~ +40 °C, temperatura di stoccaggio di -20 °C ~ +55 °C
- Testi gommati comodi da utilizzare, segnale acustico alla pressione dei tasti
- Laser conforme alla classe II, test FCC parte 15, EN 60825-1:2007
- Lunghezza d'onda 620 ~ 690 nm, potenza di uscita max. 1 mW
- Incl. 2 batterie da 1,5 V (Tipo AAA, art. 90002) e istruzioni per l'uso

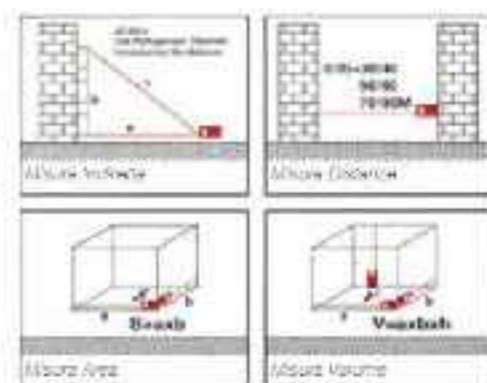

ART N°					W		€	
140132	0,05 - 100	0,001	5	670 - 690	max. 1	117 x 52 x 27	104,00	su richiesta

Calibro a Corsoio Digitale «ABS» • IP67

DIN 876

- Modello standard, senza uscita dati
- Cover o pulsanti metallici
- Resistente all'acqua e ai refrigeranti secondo DIN 40050 / IEC 60529

- Meccanica in acciaio inossidabile, temprata
- Grande display LCD di facile lettura, altezza delle cifre 8 mm
- Becchi di misurazione rettificati e lappati, con vite di bloccaggio
- Pulsante On/Off spegnimento automatico, con sistema di misura ABS/INC
- Con coperchio del vano batteria avvitato
- Unità di misura commutabile mm/pollici, «-0-» in qualsiasi posizione
- Include 1 batteria da 3 V (tipo CR2032, art. 90101) e istruzioni per l'uso

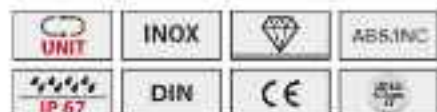
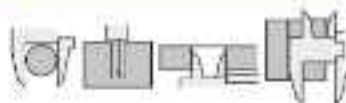

ART N°	mm / pollici	mm / pollici	mm	mm	mm	mm	mm		€	CC	
202130-2	150 / 6	0,01 / 0,0005	0,01	0,03	40	16	piatto		137,00	164-24	su richiesta
202131-2	200 / 8	0,01 / 0,0005	0,01	0,03	50	19,5	piatto		169,00	196-64	su richiesta
202132-2	300 / 12	0,01 / 0,0005	0,01	0,03	60	20,5	piatto		204,00	274-69	su richiesta

Calibro a Corsoio Digitale Elettr. «Absolute» • IP54

DIN 862

- Calibro professionale standard
- Con allarme tolleranza ottico a segnale LED
- Con scala di misurazione in vetro per una migliore precisione
- Con uscita dati (micro USB)
- Resistente alle gocce d'acqua secondo DIN 40050 / IEC 60529

- Meccanica in acciaio inossidabile, temprata
- Grande display LCD di facile lettura, altezza delle cifre 8 mm
- Becchi di misurazione rettificati e lappati, con vite di bloccaggio
- Con preimpostazione della tolleranza, sistema ORIGIN/ABS/INC
- Pulsante On/Off spegnimento automatico
- Unità di misura commutabile mm/pollici, «-0-» in qualsiasi posizione
- Include 2 batterie da 3 V (tipo CR2032, art. 90112) e istruzioni per l'uso

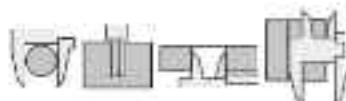
Opzioni

- Istruzioni dati via cavo, art. 340110a
- Trasmissione dati WiFi, art. 2040102
- Trasmissione dati Bluetooth®[®], art. 209009

ART N°	mm / pollici	mm / pollici	mm	mm	mm	mm	mm		€	CC	
202180	150 / 6	0,01 / 0,0005	0,01	0,03	40	16	piatto		114,00	114-11	su richiesta
202181	200 / 8	0,01 / 0,0005	0,01	0,03	50	19,5	piatto		156,00	209-80	su richiesta
202182	300 / 12	0,01 / 0,0005	0,01	0,03	60	20,5	piatto		194,00	666-11	su richiesta

Calibro a Corsoio Digitale Elettr. • IP54

DIN 862

- Calibro di standard professionale
- Con scala di misurazione in vetro per una migliore precisione
- Resistente alle gocce d'acqua secondo DIN 40050 / IEC 60529

- Meccanica in acciaio inossidabile, temprata
- Grande display LCD di facile lettura, altezza delle cifre 8 mm
- Becchi di misurazione rettificati e lappati, con vite di bloccaggio
- Pulsante On/Off con sistema di misura ABS/INC
- Unità di misura commutabile mm/pollici, «-0-» in qualsiasi posizione
- Include 1 batteria da 3 V (tipo CR2032, art. 90112) e istruzioni per l'uso

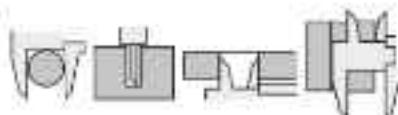

ART N°	mm / pollici	mm / pollici	mm	mm	mm	mm	mm		€	CC	
202161-2	150 / 6	0,01 / 0,0005	0,01	0,03	40	16	piatto		61,00	61-40	su richiesta
202161-2	200 / 8	0,01 / 0,0005	0,01	0,03	50	19,5	piatto		92,00	124-41	su richiesta
202162-2	300 / 12	0,01 / 0,0005	0,01	0,03	60	20,5	piatto		129,00	175-69	su richiesta

Calibro a Corsoio Digitale Elettr.

DIN 862

- Calibro di standard professionale
- Con scala di misurazione in vetro per una migliore precisione
- Cover e pulsanti metallici
- Con uscita dati (mini USB)

- Meccanica in acciaio inossidabile, temprata
- Con rotella di posizionamento rimovibile
- Grande display LCD di facile lettura, altezza delle cifre 9 mm
- Beccchi di misurazione rettificati e lappati, con vite di bloccaggio
- Pulsante On/Off, con asta di profondità piatta o rotonda
- Unità di misura commutabile mm/pollici, «0» in qualsiasi posizione
- Insieme 1 batteria da 3 V (tipo CR2032 - art.: 90112) e istruzioni per l'uso

Opzione

- Trasmissione dati via cavo - art.: 209001

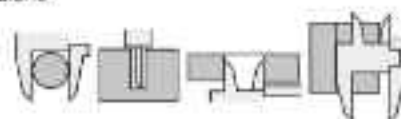
Con rotella di
posizionamento rimovibile

ART N°	mm / pollici	mm / pollici	mm	mm	mm	mm		€	CC
202040-3	150 / 6"	0,01 / 0,0005	0,01	0,02	40	16,5	piatta	63,90 72-72	su richiesta
202041-3	200 / 8"	0,01 / 0,0005	0,01	0,03	50	19,5	piatta	72,70 97-72	su richiesta
202042-3	300 / 12"	0,01 / 0,0005	0,01	0,03	60	20,5	piatta	127,00 144-80	su richiesta
202043-3	150 / 6"	0,01 / 0,0005	0,01	0,02	60	16,5	rotonda	60,10 89-77	su richiesta

Calibro a Corsoio Digitale Elettr.

DIN 862

- Calibro di standard professionale
- Con display a LED molto grande

- Meccanica in acciaio inossidabile, temprata
- Con rotella di posizionamento rimovibile
- Grande display LCD di facile lettura, altezza delle cifre 15 mm
- Beccchi di misurazione rettificati e lappati, con vite di bloccaggio
- Pulsante On/Off con bloccaggio a vite
- Unità di misura commutabile mm/pollici, «0» in qualsiasi posizione
- Insieme 1 batteria da 3 V (tipo CR2032 - art.: 90112) e istruzioni per l'uso

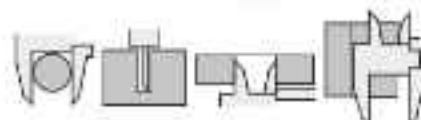
Con rotella di
posizionamento rimovibile

Visualizzazione con frangenti di pollici



ART N°	mm / pollici	mm / pollici	mm	mm	mm	mm		€	CC
202011-3	150 / 6"	0,01 / 0,0005	0,01	0,03	40	16,5	piatta	34,10 45-77	su richiesta
202012-3	200 / 8"	0,01 / 0,0005	0,01	0,03	50	19,5	piatta	51,30 72-64	su richiesta
202013-3	300 / 12"	0,01 / 0,0005	0,01	0,04	60	20,5	piatta	67,60 99-60	su richiesta

Calibro a Corsoio Digitale Elettr.

DIN 862

- Cover e pulsanti metallici

- Meccanica in acciaio inossidabile, temprata
- Display LCD di facile lettura, altezza delle cifre 8 mm
- Beccchi di misurazione rettificati e lappati, con vite di bloccaggio
- Pulsante On/Off
- Unità di misura commutabile mm/pollici, «0» in qualsiasi posizione
- Insieme 2 batterie da 1,5 V (Tipo LR44, art.: 90213) e istruzioni per l'uso

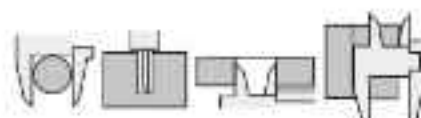

ART N°	mm / pollici	mm / pollici	mm	mm	mm	mm		€	CC
202140	100 / 4"	0,01 / 0,0005	0,01	0,02	30,5	12,5	piatta	53,90 72-16	su richiesta

Calibri a Corsoio Digitali Elettr.

DIN 862

Per mancini

- Versione inossidabile, temprata
- Grande display LCD con lettura chiara, altezza delle cifre 10 mm
- Superfici di misura finemente levigate e lappate
- Pulsante On/Off, con cursore di profondità piatto
- Unità di misura commutabile mm/pollici, +0- in qualsiasi posizione
- Inclusa 1 batteria da 1,5 V (Tipo LR 44, art. 90213) e istruzioni per l'uso

Opzione

- Trasmissione dati via cavo, art. 209001

ART N°	mm / pollici	mm / pollici	mm	mm	mm	mm	mm	€
202037	150 / 6	0,01 / 0,0005	0,01	0,03	40	16,5	piatta	71,60 86,82
202038	200 / 8	0,01 / 0,0005	0,01	0,03	50	19,5	piatta	150,00 181,04

Calibri a Corsoio Digitali Elettr.

DIN 862

- In fibra di carbonio, non conduttivo, ideale nel settore dell'elettronica e per l'impiego in situazioni delicate nel settore alimentare e automobilistico

- Grande display LCD con lettura chiara, altezza delle cifre 13 mm
- On/Off automatico
- Unità di misura commutabile mm/pollici, +0- in qualsiasi posizione
- Art. 202202 senza profondimetro, realizzato in fibre di carbonio
- Art. 202203 con profondimetro piatto, realizzato in fibre di carbonio
- Inclusa 1 batteria da 1,5 V (Tipo LR44, art. 90213) e istruzioni per l'uso



ART N°	mm / pollici	mm / pollici	mm	mm	mm	mm	mm	€
202202	100 / 4	0,1 / 0,01	0,1	0,2	30	12	—	12,70 17,04
202203	150 / 6	0,1 / 0,01	0,1	0,2	40	16	piatta	13,20 17,75

Calibro a Corsoio Digitale Elettr.

- Con semplici funzioni
- Meccanica in acciaio inossidabile, temprata
- Con rotella di posizionamento

- Grande display LCD di facile lettura, altezza delle cifre 13 mm
- Beccchi di misurazione rettificati e lappati, con vite di bloccaggio
- Pulsante On/Off, unità di misura mm/pollici, +0- in qualsiasi posizione
- Inclusa 1 batteria da 1,5 V (Tipo LR44, art. 90213)



ART N°	mm / pollici	mm / pollici	mm	mm	mm	mm	mm	€
202002	150 / 6	0,01 / 0,0005	0,01	0,03	40	16	piatta	21,00 26,92

Non riesci a trovare il calibro giusto?
Siamo felici di trovarti la soluzione.

Calibro Digitale Elettronico «Absolute» • IP54

Secondo norme aziendali

- Resistente agli spruzzi d'acqua secondo DIN 40050 / IEC 60529
- Grande display LCD di facile lettura, altezza delle cifre: 11 mm
- Meccanica in acciaio inossidabile temprato
- Becchi di misurazione rettificati e lappati
- Con estremità dei becchi per misurazioni di interni
- Pulsante On/Off con sistema «ORIGIN», mm/pollici commutabili
- «0» in qualsiasi posizione, con modalità HOLD e Preset
- Con regolazione micrometrica, con o senza becchi superiori di misura
- Insieme 2 batterie da 3 V (tipo CR2032, art.: 90112) e istruzioni per l'uso



ART N°	mm / pollici	mm / pollici	mm	mm	mm	mm	mm	mm	€	CC
207030	300 / 12	0.01 / 0.0005	0.01	0.03	50	38	10	153,00	205,00	su richiesta
207031	500 / 20	0.01 / 0.0005	0.01	0.05	150	60	20	247,00	330,00	su richiesta
207032	1000 / 40	0.01 / 0.0005	0.01	0.08	150	63	20	597,00	800,00	su richiesta
207130	300 / 12	0.01 / 0.0005	0.01	0.03	80	—	10	135,00	184,00	su richiesta
207131	500 / 20	0.01 / 0.0005	0.01	0.05	150	—	20	228,00	308,00	su richiesta
207132	1000 / 40	0.01 / 0.0005	0.01	0.08	150	—	20	534,00	717,00	su richiesta

Calibro a Corsoio

DIN 862

- Calibro con requisiti standard
- Meccanica in acciaio inossidabile temprato
- Letture in mm/pollici, scala graduata incisa al laser
- Elementi di lettura cromati opachi
- Becchi di misurazione rettificati e lappati
- Corsoio monoblocco
- Asta di profondità: piaffa o rotonda

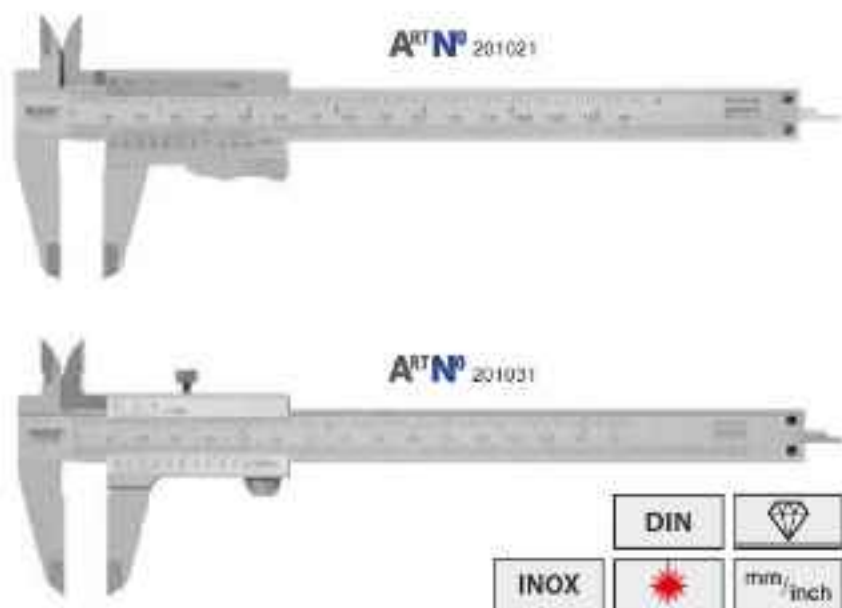
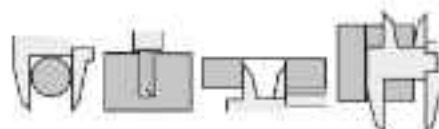

ART N° Bloccaggio rapido	€	ART N° Bloccaggio a vite	€	mm / pollici	mm in basso	pollici in alto	mm	mm		CC		
201021	25,70	34,60	201031	27,50	36,60	150 / 6	0.05	1/128	40	16	piatta	su richiesta
201022	30,70	41,00	201032	31,10	41,70	150 / 6	0.05	1/128	40	16	rotonda	su richiesta
201024	37,60	50,60	201034	39,70	53,00	200 / 8	0.05	1/128	50	19	piatta	su richiesta
201025	25,70	34,50	201035	25,20	33,80	150 / 6	0.02	1/1000	40	16	piatta	su richiesta
201026	37,60	50,50	201036	38,00	51,00	200 / 8	0.02	1/1000	40/50	16/19	piatta	su richiesta
—	—	—	201038	38,00	51,00	200 / 8	0.05	1/128	40	16	rotonda	su richiesta
—	—	—	201013	65,90	88,50	300 / 12	0.05	1/128	55/80	20	piatta	su richiesta
—	—	—	201015	96,90	130,40	300 / 12	0.02	1/1000	64	20	piatta	su richiesta

Calibro a Corsoio Tascabile

DIN 862

- Per l'artigianato o come articolo pubblicitario
- Meccanica in acciaio inossidabile, temprata
- Scala graduata cromata opaca e incisa al laser
- Becchi di misurazione rettificati e lappati
- Con bloccaggio a vite

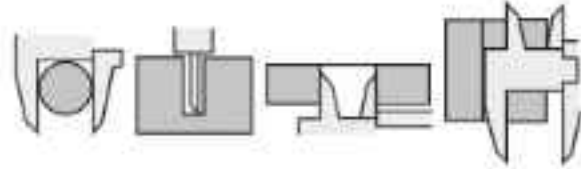

ART N°	mm	mm	mm	mm		€	CC
201009	70	0,05	20	9	piatta	23,40 31-48	su richiesta
201010	100	0,05	30	13	piatta	20,10 26-37	su richiesta

Calibro a Corsoio

DIN 862

- Qualità semplice, per l'artigiano e la formazione
- In acciaio inossidabile, temprato
- Lettura in mm/pollici, scala graduata inoise
- Elementi di lettura cromati opachi
- Becchi di misurazione finemente rettificati e lappati, asta di profondità piatta

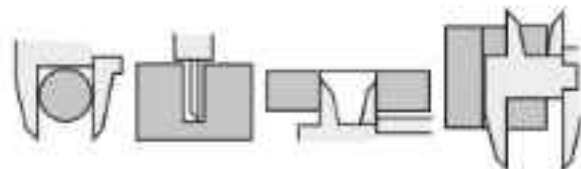

ART N° Bloccaggio rapido	€	ART N° Bloccaggio a vite	€	mm / pollici	mm in basso	pollici in alto	mm	mm	
201020-2	21,40 28-77	201030-2	22,20 29-76	150 / 6	0,05	1/128	40	16	piatta

Calibro a Corsoio

DIN 862

- Con lettura senza errori di parallasse
- Meccanica in acciaio inossidabile, temprata
- Lettura in mm/pollici, scala graduata incisa al laser
- Elementi di lettura cromati opachi
- Becchi di misurazione rettificati e lappati, asta di profondità piatta
- Corsoio monoblocco

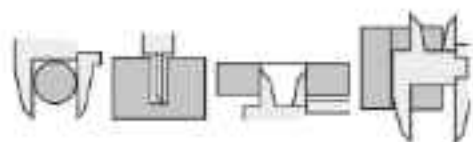

ART N° Bloccaggio rapido	€	ART N° Bloccaggio a vite	€	mm / pollici	mm in basso	pollici in alto	mm	mm		CC
201052	45,60 61,20	201051	45,60 61,20	150 / 6	0,05	1/128	40	16	piatta	su richiesta

Calibro con Comparatore • IP40

DIN 862

- Modello standard, meccanismo antiurto
- Lettura rapida e precisa
- Meccanica in acciaio inossidabile, temprata
- Scale graduata cromata opaca e incisa al laser
- Becchi di misurazione rettificati e lappati
- Quadrante resistente alla polvere, asta di profondità piatta
- Con rotella di posizionamento per la regolazione fine
- Con bloccaggio a vite

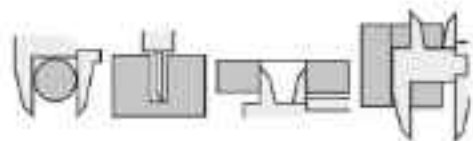

ART N°	mm	mm	mm	mm	mm		€	CC
201101	150	0,01	1	40	16,5	piatta	47,50 63,87	su richiesta
201108	200	0,01	1	48	19,5	piatta	73,90 99,22	su richiesta
201109	300	0,01	1	62	22,0	piatta	99,10 133,69	su richiesta
201102	150	0,02	2	40	16,5	piatta	40,80 54,87	su richiesta
201103	200	0,02	2	48	19,5	piatta	65,90 88,58	su richiesta
201104	300	0,02	2	62	22,0	piatta	96,50 129,69	su richiesta

Calibro a Corsoio

Secondo DIN 862 o in misure speciali secondo norme aziendali.

• **Versione di precisione**

- Meccanica in acciaio inossidabile, temprata
- Becchi di misura cromati opachi
- Becchi di misura finemente rettificati
- Con estremità dei becchi per misurazioni di interni
- Con o senza regolazione micrometrica, senza becchi di misura superiori
- Con bloccaggio a vite
- Corsoio monoblocco
- Con numero di identificazione
- 0 – 600 mm R mm-pitch
- < 600 mm R cm-pitch

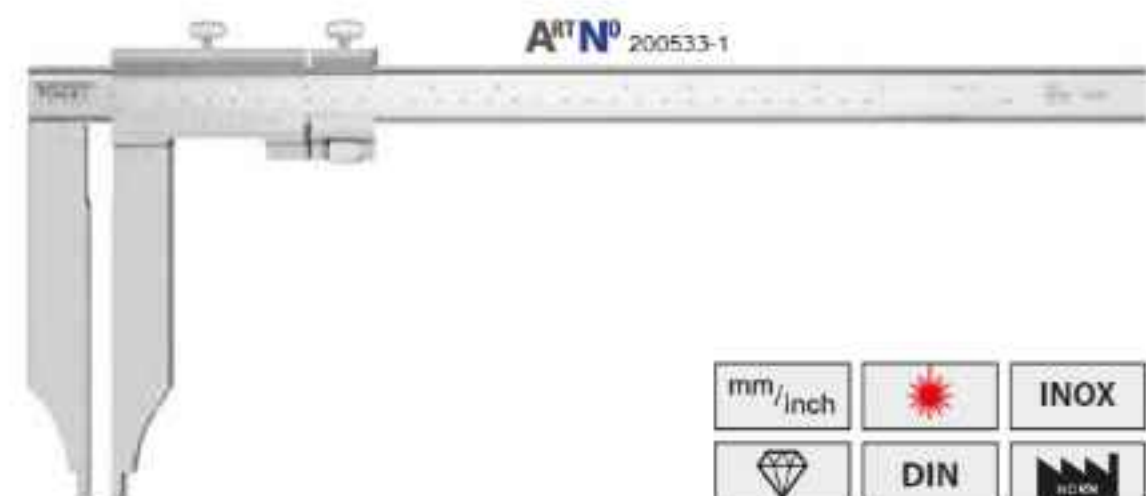

	€		€						
ART N°		ART N°		mm / pollici	mm in basso	pollici in alto	mm	ø mm	CC
200503	99,00 127,28	—	—	300 / 12	0,05	1/128	100	10	su richiesta
—	—	200533-1	178,00 239,64	300 / 12	0,05	1/128	150	20	su richiesta
200505	288,00 367,46	—	—	500 / 20	0,05	1/128	150	20	su richiesta
—	—	200536-2	403,00 542,08	600 / 24	0,05	1/128	300	20	su richiesta
—	—	200543	1220,00 1636,73	1000 / 40	0,05	1/128	500	20	su richiesta

Calibro a Corsoio per Tamburi dei Freni

Secondo norme aziendali

• **Per la misurazione di diametri interni ed esterni**

- Meccanica in acciaio inossidabile, temprata
- Elementi di lettura cromati opachi
- Con bloccaggio a vite

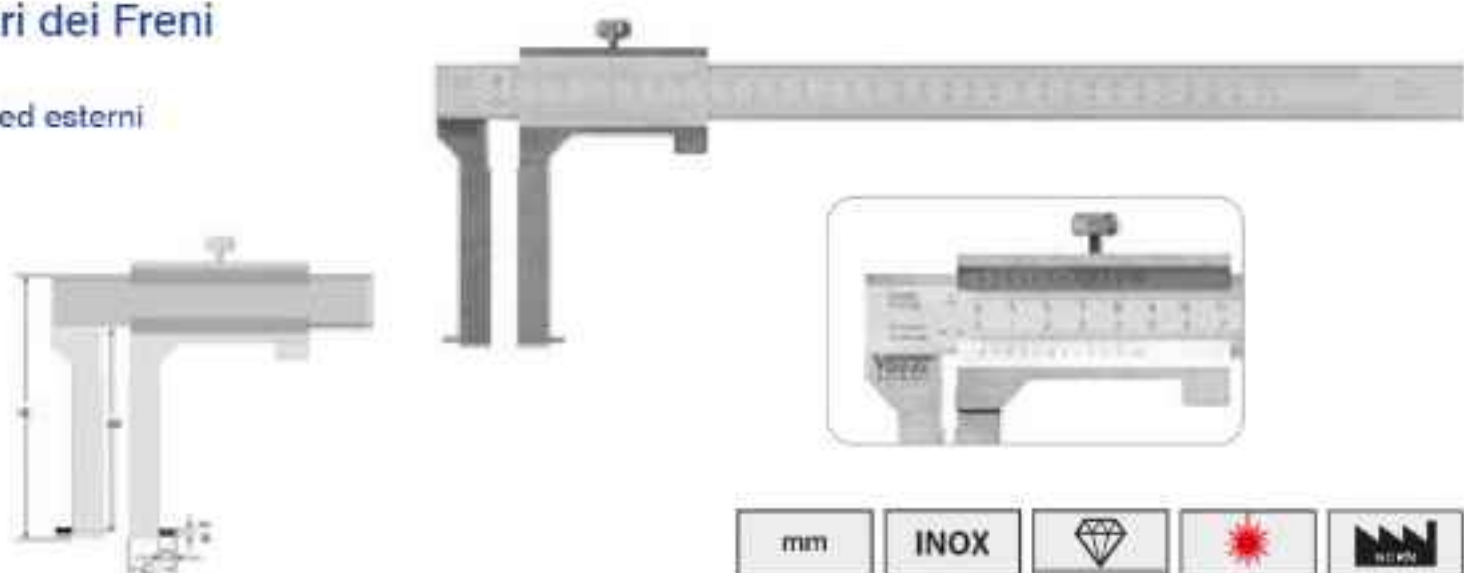

					A	B	C	D	€	
ART N°	interno mm	esterno mm	mm	mm	mm	mm	mm	mm		CC
205203	40 – 300	0 – 300	0,05	93	116	90	20	7	190,00 254,60	su richiesta
205206	50 – 500	0 – 500	0,05	153	177	150	25	9	293,00 384,24	su richiesta

Calibro Digitale di Profondità • IP54

DIN 862

- Modello standard per l'industria e l'artigiano
- Con scala di misurazione in vetro per una migliore precisione
- Resistente agli spruzzi d'acqua secondo DIN 40050 / IEC 60529

- Meccanica in acciaio inossidabile, temprata, con vite di bloccaggio
- Grande display LCD di facile lettura, altezza delle cifre 9 mm
- Pulsante On/Off
- Unità di misura commutabile mm/pollici
- «0» in qualsiasi posizione
- Inclusa 1 batteria da 3 V (tipo CR2032, art.: 90112) e istruzioni per l'uso



ART N°	mm / pollici	mm / pollici	mm	mm	dimensione della superficie di misura mm	€	CC
220151	150 / 6	0,01 / 0,0005	0,02	100	5,5	52,80 70,04	su richiesta
220152	200 / 8	0,01 / 0,0005	0,03	100	5,5	73,90 99,29	su richiesta
220153	300 / 12	0,01 / 0,0005	0,03	150	5,5	114,00 152,55	su richiesta

Calibro Digitale di Profondità

DIN 862

- Con protezione dell'elettronica in plastica
- Acciaio temprato, inossidabile, superfici di misura finemente retificate
- Con bloccaggio a vite
- Grande display LCD di facile lettura, altezza delle cifre 10 mm
- Pulsante On/Off, «0» in qualsiasi posizione
- Unità di misura commutabile mm/pollici
- Inclusa 1 batteria da 3 V (tipo CR2032, art.: 90112) e istruzioni per l'uso



ART N°	mm / pollici	mm / pollici	mm	mm	Tipo / dimensione della superficie di misura mm	€	CC
228251	150 / 6	0,01 / 0,0005	0,03	100	6	42,40 57,69	su richiesta
228252	200 / 8	0,01 / 0,0005	0,03	100	6	54,90 73,79	su richiesta
228253	300 / 12	0,01 / 0,0005	0,04	100	6	61,20 82,05	su richiesta

Calibro a Corsoio di Profondità

DIN 862

- Per artigiani ed industria
- Meccanica in acciaio inox, temprata, nonio e scala graduata cromate opache
- Superfici di misura finemente retificate, con bloccaggio a vite
- Corsoio monoblocco: lettura nonio 0,05 mm
- Asta di misura dritta



ART N°	mm	mm	mm	€	CC
221530	150	0,05	100	25,40 32,67	su richiesta
221531	200	0,05	100	29,00 37,25	su richiesta
221532	300	0,05	150	50,90 66,35	su richiesta

Truschini Digitali Elettr. «Absolute»

- Per es. per l'uso in officina
- Con tecnologia Bluetooth® Integrata

- Colonna di guida in acciaio inossidabile
- Con manovella per la regolazione rapida, nessuna limitazione della velocità di misura
- Display LCD di facile lettura, altezza delle cifre 14 mm
- Lettura in mm/pollici, commutabile, «0» in qualsiasi posizione
- Interruttore On/Off, funzione Hold, con sistema "ORIGIN"
- Punta di tracciatura in metallo duro, sostituibile, con avanzamento a cremagliera
- Nella posizione «0» la punta di tracciatura coincide esattamente con la superficie di base
- Con collegamento integrato per l'alimentazione elettrica esterna
- Con supporto per il bloccaggio di un comparatore, base di appoggio in ghisa, verniciata
- Con collegamento dati per es. con comparatori digitali, nostra serie 240250 - 240257
- Inclusa 1 batteria da 3 V (tipo CR2032, art. 90112) e istruzioni per l'uso

Opzione

- Trasmissione dati via Bluetooth®, art. 2023100

Collegamenti:
Mini-USB
Alimentazione
elettrica:



Esempio d'uso



ART N°	mm / polici	mm / polici	mm	mm	mm	mm	€	CC
341215	300 / 12	0,01 / 0,0005	0,03	0,02	35 x 15	150 x 100 x 50	430,00 678,27	su richiesta
341216	600 / 24	0,01 / 0,0005	0,05	0,02	35 x 15	150 x 100 x 50	616,00 627,79	su richiesta

Micrometro Digitale Elettr. • IP65

DIN 883

- Resistente alla polvere e ai getti d'acqua secondo DIN 40050 / IEC 60529
- Con uscite dati

- Qualità robusta, arco verniciato, con impugnatura isolata
- Grande display LCD di facile lettura, altezza delle cifre 7 mm
- Superfici di contatto in metallo duro, lappate, acciaio temprato
- Tasto di accensione, spegnimento automatico, «0» in qualsiasi posizione
- Unità di misura commutabile mm/pollici, sistema di misura ABS/INC
- Bloccaggio a leva rapido e sicuro
- Forza di misura costante del anconetto
- Inclusa 1 batteria da 3 V (tipo CR2032, art. 90112) e istruzioni per l'uso
- Con chiave di registrazione e asta di ricambio fino a 25 mm

Opzioni

- Trasmissione dati via cavo, art. 2040195
- Trasmissione dati via WiFi, art. 2040102
- Trasmissione dati via Bluetooth®, art. 205005

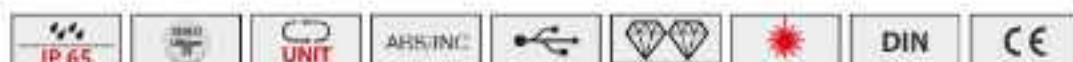

ART N°	mm / polici	mm / polici	mm	mm	A mm	B mm	D mm	L mm	mm	€	CC
230130	0 - 25 / 0 - 1	0,001 / 0,00005	18	0,5	9	24	3,5	30	0,001	107,00 144,09	su richiesta
230131	25 - 50 / 1 - 2	0,001 / 0,00005	18	0,5	9	32	3,5	60	0,001	123,00 185,64	su richiesta
230132	50 - 75 / 2 - 3	0,001 / 0,00005	18	0,5	8	47	4,0	82	0,004	147,00 197,36	su richiesta
230133	75 - 100 / 3 - 4	0,001 / 0,00005	18	0,5	14	60	3,5	111	0,004	165,00 224,72	su richiesta

Micrometro Digitale Elettr. • IP40

DIN 863

- Resistente a polvere secondo DIN 40050 / IEC 60529
- Sistema di misura «Absolute»

- Qualità robusta, arco verniciato, con impugnatura isolata
- Grande display LCD di facile lettura: altezza delle cifre 8 mm
- Superfici di contatto in metallo duro, lappate, stelo temprato e rettificato
- Tasto On/Off, spegnimento automatico, «0» in qualsiasi posizione
- Unità di misura commutabile mm/pollici, ABS/INC, sistema Origin
- Bloccaggio a leva rapido e sicuro
- Forza di misura costante del cirochetto, con tamburo gommato antiscivolo
- Inclusa batteria da 3 V (tipo CR2032, art. 90112) e istruzioni per l'uso
- Con chiave di registrazione e asta di riscontro fino a 25 mm



Forma ergonomica dell'impugnatura

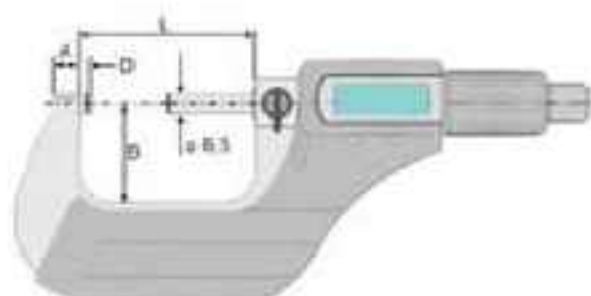

ART N°	mm / pollici	mm / pollici	Ø mm	mm	A mm	B mm	D mm	L mm	max. mm	€	CC
231061	0 - 25 / 0 - 1	0,001 / 0,00005	22	0,5	6	25	3,5	32	0,003	74,40 95-43	su richiesta
231062	25 - 50 / 1 - 2	0,001 / 0,00005	22	0,5	6	32	3,5	57	0,003	91,40 117-29	su richiesta
231063	50 - 75 / 2 - 3	0,001 / 0,00005	22	0,5	7	44	3,5	82	0,004	112,00 144-38	su richiesta
231064	75 - 100 / 3 - 4	0,001 / 0,00005	22	0,5	8	59	3,5	108	0,005	129,00 166-46	su richiesta

Micrometro per Esterno

DIN 863

- Per esigenze standard
- Tamburo e manico con scale graduate cromate opache
- frame hammer blow grey lacquered, with insulated handle
- Superfici di contatto in metallo duro, lappate, stelo temprato e rettificato
- Bloccaggio a leva rapido e sicuro
- Forza di misura costante del cirochetto
- Con asta di riscontro fino a 25 mm

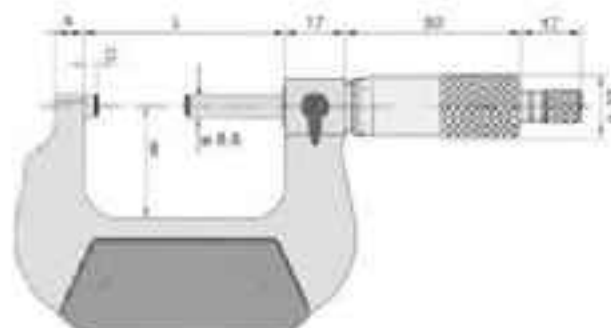

ART N°	mm	mm	Ø mm	mm	A mm	B mm	D mm	L mm	max. mm	€	CC
231351	0 - 25	0,01	18	0,5	8	24	3,0	32	0,004	29,40 39-46	su richiesta
231352	25 - 50	0,01	18	0,5	8	32	3,0	57	0,004	34,90 46-91	su richiesta
231353	50 - 75	0,01	18	0,5	8	45	3,0	82	0,005	39,80 53-44	su richiesta
231354	75 - 100	0,01	18	0,5	8	57	3,0	107	0,005	45,80 61-49	su richiesta

Set di Micrometri per Esterno

DIN 863

• Per esigenze standard

- Tamburo e manicotto con scale graduate cromate opache
- Arco vernieisto di color grigio martellato, con impugnatura isolata
- Superfici di contatto in metallo duro, lappate, stelo temprato
- Bloccaggio a leva rapido e sicuro
- Forza di misura costante del oriochetto
- Con asta di riscontro fino a 25 mm

ART N° 232006



ART N° 232004



ART N°	mm	mm	set content	mm	mm	Stelo- ϕ mm	€	CC
232004	0 - 100	0.01	4	18	0.5	6.5	139,00 466,59	su richiesta
232006	0 - 150	0.01	6	18	0.5	6.5	241,00 829,19	su richiesta

Micrometri di Profondità

• Esecuzione standard

- Tamburo e manicotto con scale graduate cromate opache
- Prolunghe temprate e finemente rettificate
- Tastatori di misura convessi temprati rettificati
- Vite di bloccaggio rapida e sicura
- Forza di misura costante del oriochetto a frizione



ART N°	mm	mm	mm	mm	mm	Tastatore di misura ϕ mm	Prolunghe pz	mm	€	CC
231800	0 - 25	0.01	18	0.5	63 x 18	4.5	1	0.004	64,80 87,11	su richiesta
231801	0 - 25	0.01	18	0.5	100 x 18	4.5	1	0.004	64,80 87,11	su richiesta
231802	0 - 100	0.01	18	0.5	100 x 18	4.5	4	0.005	98,40 132,17	su richiesta
231803	0 - 150	0.01	18	0.5	100 x 18	4.5	6	0.005	127,00 170,23	su richiesta

Alesmetro con Comparatore

- Per la misurazione rapida e precisa di fori
- Precisione standard per l'impiego in officina
- Asta cromata opaca, con impugnatura isolata
- Tastini di misura temprati
- Con istruzioni per l'uso



ART N° 237013



ART N° 237014 - 237015



ART N°	mm	mm	Tastini di misura pz.	Numero dei dischi distanziatori	L mm	€	
237013	35 - 50	0,01	5	2	155	77,30 409,89	su richiesta
237014	50 - 100	0,01	7	2	200	87,40 447,48	su richiesta
237015	50 - 160	0,01	8	2	200	87,40 447,48	su richiesta

Misuratore Rapido

- Strumento di misura pratico, tascabile e per molteplici usi
- Contatti di misura in metallo duro
- Con braccio di misura mobile
- Con istruzioni per l'uso

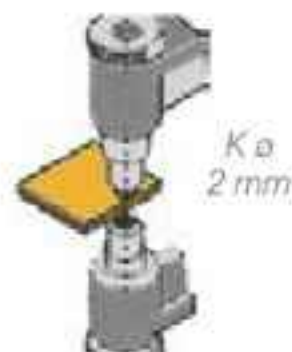

ART N°	mm	mm	L mm	Hb mm	Hf mm	F min. N	F max. N	mm	€	
241420	0 - 10	0,1	36	5	5	0,3	1,3	0,1	37,80 60,79	su richiesta

Comparatori Digitali Elettr.

- Modello standard per industria e l'officina
- Con uscita dati
- Corpo in alluminio con robusta copertura in plastica
- Grande display LCD di facile lettura, altezza delle cifre 10 mm
- Asta di misura e gambo in acciaio-inox, temprati e lappati
- Testatori intercambiabili M2,5
- Pulsante On/Off, funzione ABS e Preset
- «0» in qualsiasi posizione, unità di misura commutabile mm/pollici
- Con display a barre (art. 242055, 242056 e 242057)
- Funzione Min./max., Tol e Set (selezione e visualizzazione di limiti di tolleranza)
- Con fondello, con e senza risello
- Inclusa 1 batteria da 3 V (tipo CR2032, art. 00112) e istruzioni per l'uso

Opzione

- Trasmissione dati via cavo, art. 2420192

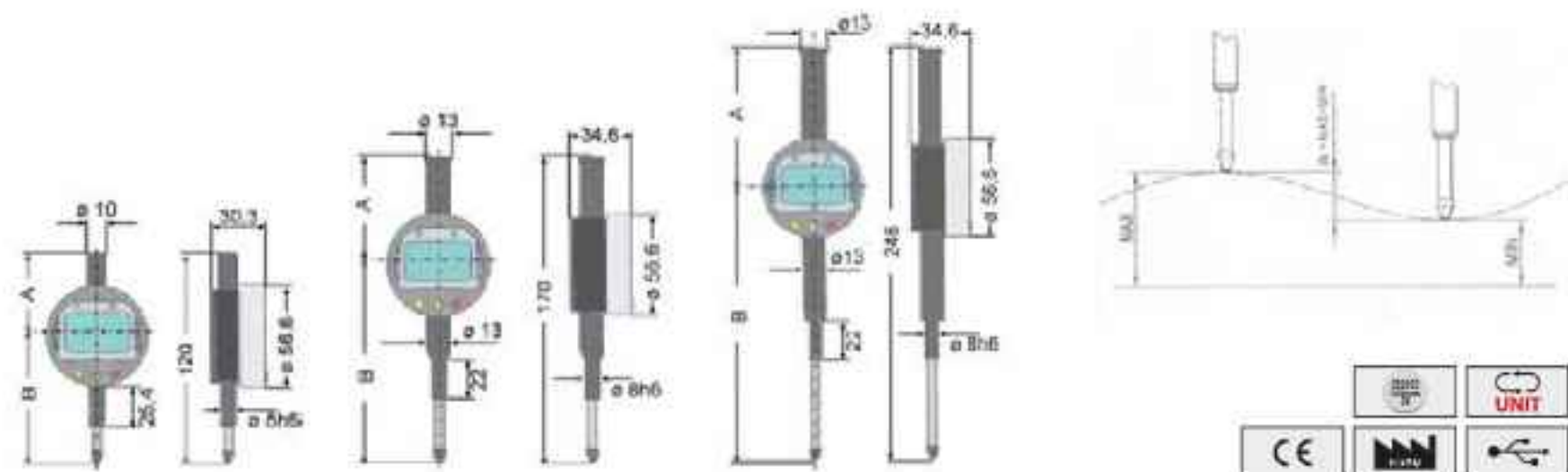

ART N°	Intelli mm / pollici	mm / pollici	Intelli mm	mm	Forza di misura N	Min/Max Tol/Set	A mm	B mm	€	CC	
242060	0 - 12,70 / 0 - 0,50	0,01 / 0,0005	0,01	0,01	< 1,50	✓	50	75	85,60	444,98	su richiesta
242055	0 - 12,70 / 0 - 0,50	0,001 / 0,00005	0,003	0,05	< 1,50	✓	50	75	212,00	265,26	su richiesta
242160	0 - 12,70 / 0 - 0,50	0,001 / 0,00005	0,003	0,05	< 1,50	✓	50	75	185,00	244,79	su richiesta
242163	0 - 25,40 / 0 - 1,00	0,01 / 0,0005	0,01	0,015	< 1,50	✓	60	120	92,40	124,11	su richiesta
242056	0 - 25,40 / 0 - 1,00	0,001 / 0,00005	0,003	0,05	< 1,50	✓	60	110	240,00	302,52	su richiesta
242161	0 - 25,40 / 0 - 1,00	0,001 / 0,00005	0,003	0,05	< 1,50	✓	60	110	206,00	276,65	su richiesta
242164	0 - 50,80 / 0 - 2,00	0,01 / 0,0005	0,01	0,03	< 1,50	✓	85	155	221,00	295,44	su richiesta
242057	0 - 50,80 / 0 - 2,00	0,001 / 0,00005	0,003	0,05	< 1,50	✓	90	160	331,00	444,97	su richiesta
242162	0 - 50,80 / 0 - 2,00	0,001 / 0,00005	0,03	0,05	< 1,50	✓	85	155	299,00	402,97	su richiesta

Comparatori

Secondo norme aziendali

- Qualità standard
- Per es. per l'uso in officina
- Corpo in metallo, cromato opaco, indicatori di tolleranza regolabili
- Asta di misura e gambo in acciaio inox, temprati
- Quadrante con ghiera girevole



ART N°	Indicatore mm	mm	Ghiera girevole		mm	A mm	B mm	C mm	D-a mm	€		CC
			Si	No								
241101	0 - 10	0,01	—	X	1	43	22	8,2	57	37,00	50-70	su richiesta
241103	0 - 1	0,001	—	X	0,2	33,5	22,0	8,0	57	60,70	92-99	su richiesta
241131	0 - 10	0,01	✓	—	1	43	22	8,2	57	56,00	75-89	su richiesta

Supporto Magnetico

- Braccio articolato con bloccaggio centrale meccanico
- Per l'uso in punti difficilmente accessibili
- Prodotto di alta qualità con mobilità illimitata
- Bracci snodati in alluminio anodizzato, girevoli su ogni lato
- Con registrazione micrometrica
- Robusta base magnetica con interruttore girevole On/Off
- Per l'art. 250301 l'interruttore girevole On/Off è in alluminio
- Base magnetica prismatica e con superficie rettificata sul lato posteriore
- Base magnetica verniciata color grigio martellato
- Per comparatori con gambo 6 mm
- Supporto a coda di rondine per tastatori

Opzione
250301



ART N°	Altezza totale mm	Bracci a x L mm	Sbraccio mm	Filettatura mm	base magne- tica mm	Forza di adesione magnetica - N	€
250301	430	18 x 370	320	M10	70 x 45 x 65	650	112,00 450-34

Supporto Magnetico

- Braccio articolato con bloccaggio centrale meccanico
- Tutti i giunti sono bloccati con una sola impugnatura girevole
- Gli snodi sferici consentono un posizionamento rapido e sicuro
- Forza di bloccaggio regolabile in modo continuo con stabilità elevata
- Superficie antigraffio, anodizzata di colore nero
- Con registrazione micrometrica
- Per comparatori con gambo 6 mm, 8 mm e con attacco a coda di rondine
- Base magnetica con interruttore On/Off di plastica
- Base magnetica verniciata color martellato, con piano inferiore prismatico



ART N°	Altezza totale ~ mm	Lunghezza totale braccio snodato ~ mm	Lunghezza braccio ~ mm	Filettatura mm	base magnetica mm	Forza di adesione magnetica ~ N	€
250331	350	295	140	M8	65 x 50 x 55	800	52,70 90-75
250332	440	390	180	M8	74 x 50 x 55	1000	69,30 80-85
250333	895	640	270	M10	118 x 50 x 55	1300	259,00 948-05

Punta per Tracciare

- Con punta in metallo duro



ART N°	→ ← mm	Punta ø mm	Versione	€
334606	175	14	Punta dritta, con impugnatura di plastica rossa	4,93 6,69
334608	150	6	Penna esagonale, nichelata, con fermaglio	1,94 2,61
334610	150	8	Penna esagonale, impugnatura in alluminio, meccanismo di scatto	12,40 16,62
334611	150	10	Pennarello 'RICO', corpo in alluminio, impugnatura zigrinata, tipo penna a sfera	42,20 56,66
334615	150	9	Punta per tracciare in MD, tecnica di pressione, fermaglio	4,86 6,53

Punta per Tracciare

- Con punte temperate
- In pregiato acciaio speciale



ART N°	→ ← mm	Punta ø mm	Versione	€
334600	180	5	Punta dritta, impugnatura zigrinata	1,56 2,06
334603	175	4	Punta dritta intercambiabile, impugnatura zigrinata	1,19 1,59
334604	250	4	Punta dritta e curva, intercambiabile, impugnatura zigrinata	1,57 2,12

Punta per Tracciare

- Punta di tracciatura in metallo duro
- Con fermaglio e magnete
- In acciaio, brunito color nero
- Con fermaglio, punta sostituibile
- Con impugnatura zigrinata antiscivolo



Con magnete



ART N°	→ ← mm	Punta ø mm	Versione	€
334620	155	7,5	Con punta in MD, impugnatura zigrinata, antiscivolo	4,23 6,69

Compasso con e Senza Arco di Posizionamento

DIN 6486

- Acciaio, versione lucidata
- Bracci quadri con punte temprate
- Con cerniera rivettata

ART N° 302402



ART N° 302412



ART N° 302472



DIN

ART N° Compasso a punte fisse		€
302402	150	6,70 9,66
302404	200	7,80 10,69
302405	250	9,20 12,99
302406	300	10,40 14,94

ART N° Con arco di posizionamento		€
302412	150	7,30 9,79
302414	200	8,40 11,34
302415	250	9,90 13,36
302416	300	11,50 15,99

ART N° Con supporto		€
302472	150	8,40 11,22
302474	200	10,00 13,39
302475	250	11,50 15,39
302476	300	12,60 16,99

Compasso a Molla

DIN 6486

- Acciaio, versione lucidata
- Bracci quadri con punte temprate
- Dado di bloccaggio rapido con regolazione di precisione
- Con regolazione fine

ART N° 302422



Compassi per Interni e per Esterni

DIN 6482 / 6484

- Acciaio, versione lucidata
- Con bracci piatti
- Con cerniera rivettata

ART N° 302452



DIN

ART N° Compasso a punte fisse		€
302422	150	6,40 8,63
302424	200	7,50 10,14
302425	250	8,90 12,04
302426	300	9,50 12,73

ART N° Compasso per esterni		€
302452	150	2,30 3,68
302453	175	2,83 3,84
302454	200	3,03 4,07
302455	250	3,90 5,25
302456	300	4,97 6,68

Tracciatore

- Con scala graduata scorrevole piatta e bloccaggio di tracciatura a vite
- In duraluminio, temprato HRC63
- Superficie antigraffio, anodizzata di colore nero
- Bloccaggio in acciaio
- Scala graduata incisa al laser, molto chiara e leggibile
- Con nonio da 0,05 mm



ART N°	mm	mm	mm	€
336230	200	0,05	298 x 60 x 18	22,40 30-07
336231	250	0,05	348 x 60 x 18	24,00 33-39
336233	300	0,05	400 x 60 x 18	24,90 33-49

Tracciatore

- Con scala graduata scorrevole piatta
- Con bloccaggio di tracciatura a vite metallico
- Lama in acciaio inossidabile, with hardened marking block
- Scala graduata incisa al laser, blade surface matt chrome finish
- Con lettura 0,1 mm



ART N°	mm	mm	mm	€
336220	200	0,1	260 x 40/50 x 25	19,30 25-94
336221	250	0,1	305 x 40/50 x 25	20,30 27-24
336223	300	0,1	360 x 40/50 x 25	22,20 29-81

Calibro a Corsoio per Tracciatura

- Con appoggio girevole
- Con punta per tracciare in metallo duro, sostituibile
- Acciaio inossidabile, temprato
- Scala graduata di lettura cromata opaca e incisa al laser
- Inclusa 1 punta per tracciare di ricambio in metallo duro



ART N°	mm / pollici	mm	€
335070	200 / 8	0,1	27,50 36-80
335071	400 / 16	0,1	39,60 53-29

Misuratore Digitale Elettr. di Angoli

- Per la verifica di inclinazioni e di angoli
- Grande display LCD di facile lettura, altezza delle cifre 10 mm
- Profilato d'alluminio anodizzato, con magneti integrati
- Pulsante On/Off con funzione HOLD, con bloccaggio a vite
- Pulsante per la rotazione del display di 180° e pulsante
- «0» in qualsiasi posizione
- Inclusa 1 batteria da 3 V (tipo CR2032, art. 90112) e istruzioni per l'uso



ART N°	mm	mm	mm	Lunghezza della riga mm	mm	€	CC
320021	0 - 360	0,05	0,3	200 x 200	205 x 45 x 30	64,00 88-04	su richiesta
320022	0 - 360	0,05	0,3	300 x 300	305 x 45 x 30	74,20 92-78	su richiesta

Goniometro Digitale Elettr.

- Di precisione elevata e lettura sicura
- Display LCD di facile lettura: altezza delle cifre 10 mm
- Acciaio inossidabile, temprato e finemente rettificato
- Pulsante On/Off con bloccaggio a vite
- «0» in qualsiasi posizione, con funzione Data Hold
- Pulsante per la rotazione del display di 180°
- Inclusa 1 batteria da 3 V (tipo CR2032, art. 90112) e istruzioni per l'uso



ART N°	Lunghezza dell'asta mm	Arco ø mm	↔ graduato	👁	↔ max. graduato	€	CC
320201	150	120	0 - 180	0,05	0,3	52,10 60,00	su richiesta
320202	200	150	0 - 180	0,05	0,3	58,80 70,00	su richiesta
320203	300	195	0 - 180	0,05	0,3	71,10 85,47	su richiesta

Goniometri Digitale Elettr. (Misura dell'Inclinazione)

- Di precisione elevata e lettura sicura
- Display LCD di facile lettura: altezza delle cifre 10 mm
- Acciaio inossidabile, temprato e finemente rettificato
- Pulsante On/Off con bloccaggio a vite
- «0» in qualsiasi posizione, con funzione Data Hold
- Lettura dei valori di misura sul display LCD da 10° a 170°
- Inclusa 1 batteria da 3 V (tipo CR2032, art. 90112) e istruzioni per l'uso



ART N°	Lunghezza dell'asta mm	Arco ø mm	Letture angolare	€	CC
320581	150	100	10 - 170	70,40 94,60	su richiesta
320582	300	150	10 - 170	90,00 120,00	su richiesta
320583	400	200	10 - 170	187,00 264,00	su richiesta

Inclinometri Digitali Elettr. • IP65

- Resistente all'acqua e ai refrigeranti secondo DIN 40050 / IEC 60529
- Ideale per il livellamento di precisione e per la misurazione di planarità e perpendicolarità, impiegabile in molti settori

- Corpo robusto con base e lato superiore prismatico
- Art. 320016 con base magnetica
- Grande display LCD di facile lettura: altezza delle cifre 9 mm
- Con segnale acustico e retroilluminazione
- Commutazione automatica del display in caso di rotazione di 180°
- Con funzione HOLD, facile funzione di taratura, funzione ABS
- Pulsante On/Off, funzione «0» in qualsiasi posizione
- Inclusa 2 batterie da 1,5 V (tipo AAA, art. 90002) e istruzioni per l'uso



ART N° 320016



Base magnetica



ART N°	↔ graduato	👁	↔ max. graduato	↔ mm	🧲	€
320013	4 x 90° (0 - 360°)	0,05°	±0,15°	150 x 33 x 60	X	94,50 121,20
320016	4 x 90° (0 - 360°)	0,05°	±0,15°	150 x 33 x 60	✓	94,50 121,20

Goniometro Universale

- Con 3 righe di differente lunghezza
- Inossidabile, temprato e finemente rettificato
- Scale graduate di lettura cromate opache
- Lettura del nonio senza errore di parallasse, con grande lente d'ingrandimento
- Con regolazione micrometrica
- Inclusa Squadra a 90° di regolazione (art. 321275) e Arresto angolare (art. 321276)



Squadra a 90° di regolazione



Arresto angolare



ART N°	Lunghezza della riga mm		Suddivisione angolare	€	CC
321220	150 / 200 / 300 mm	4 x 90°	1/12° = 5'	104,00 139,95	su richiesta

Goniometro (Misura dell'inclinazione)

- Per es. per costruzioni meccaniche
- Acciaio speciale, versione cromata
- Scala graduata cromata opaca in mm
- with adjustable blade. Con bloccaggio a vite



ART N°	Lunghezza della riga mm	Arco Ø mm	Suddivisione angolare	€
320571	150	100	10 - 170°	28,80 36,64
320572	300	150	10 - 170°	34,50 46,46
320573	400	200	10 - 170°	42,20 56,68
320574	500	250	10 - 170°	60,10 80,74

Goniometro

- Con bloccaggio a vite
- Per es. per costruzioni meccaniche
- In duraluminio, temprato HRC63
- Superficie antigraffio, anodizzata di colore nero
- Scala graduata incisa al laser, molto chiara e leggibile



ART N°	Lunghezza dell'asta mm	Arco Ø mm		€	CC
322511-2	120	50	0 - 180	14,80 19,67	su richiesta
322512-2	150	120	0 - 180	17,00 22,00	su richiesta
322513-2	200	150	0 - 180	21,00 26,24	su richiesta
322514-2	300	200	0 - 180	28,10 37,78	su richiesta
322515-2	500	300	0 - 180	57,20 76,04	su richiesta

Goniometro

- Con bloccaggio a vite
- Per es. per costruzioni meccaniche
- Acciaio speciale, versione cromata
- Scala graduata cromata opaca in mm, scala graduata incisa al laser



ART N°	Lunghezza dell'asta mm	Arco Ø mm		€	CC
322511	120	50	0 - 180	14,10 18,80	su richiesta
322512	150	120	0 - 180	15,60 20,90	su richiesta
322513	200	150	0 - 180	18,90 25,40	su richiesta
322514	300	200	0 - 180	26,90 36,10	su richiesta
322515	500	300	0 - 180	55,60 74,74	su richiesta

Misuratore Digitale d'Angoli con Livella a due Fiale

- Per la misurazione rapida e precisa di angoli, impieghabile anche come livella
- Una fiala orizzontale e una verticale
- Corpo robusto in alluminio anodizzato con bracci regolabili
- Grande display LCD di facile lettura, altezza delle cifre 12 mm
- Interruttore On/Off e di azzeramento, "0" in qualsiasi posizione
- Inclusa 1 batteria da 3 V (tipo CR2032 - art. 90112) e istruzioni per l'uso



ART N°						
711025	0° - 225°	0,1°	0,2°	1 mm/m = ±0,05°	305 x 52 x 23	31,80 42,89

Livella Digitale Elettr. in Lega Leggera

- Top di gamma per l'artigiano e il professionista
- Con puntatore laser, visualizzazione della pendenza e dell'inclinazione
- Corpo robusto in alluminio anodizzato
- Grande display LCD, altezza delle cifre 10 mm, lettura da tutte le direzioni
- Visualizzazione commutabile in pendenza, inclinazione e tangente
- Interruttore a pressione On/Off e funzione HOLD
- Insetti magnetici integrati nella base e filetto M6 per cavalletto
- Una fiala orizzontale e una verticale
- Con autocalibrazione e puntatore laser a croce invisibile, portata ca. 7 m (in interni)
- Inclusa 1 batteria da 9 V (tipo 6LR61, art. 90008) istruzioni per l'uso



insetti magnetici e filetto per cavalletto



ART N°						
712010	4 x 90°	0,05°	0,2	± 0,1	225 x 57 x 25	72,60 97,62

Prisma Magnetico, per Misurazioni e Bloccaggi

- In acciaio speciale
- Con interruttori On/Off
- Art. 331002 con base magnetica piana
- Art. 331010 - 331011 con base magnetica prismatica
- Con intaglio a V di 90°, finemente rettificato
- Lavorato in piano, parallelo e ad angolo retto



ART N° 331010 + 331011



ART N° Acciaio		Per alberi Ø mm	Tolleranza di parallelismo ± mm				
	mm			N	Base piana	Base prismatica	€
331002	70 x 60 x 73	Ø 6 - 30	0,05	700	✓	—	49,20 66,16
331010	80 x 70 x 95	Ø 6 - 30	0,05	800	—	✓	157,00 211,24
331011	101 x 87 x 95	Ø 6 - 70	0,05	1000	—	✓	175,00 235,97

Squadra di Precisione da Officina

DIN 875/2

- Per es. per la meccanica
- Disponibile in acciaio al carbonio
- Versione finemente rettificata
- Semplice o con cappello



ART N° Semplice	mm	€	ART N° Con cappello	mm	€	CC
310061	75 x 50	11,30 15,12	—	—	—	su richiesta
310062	100 x 70	13,50 16,06	310162	100 x 70	23,90 32,19	su richiesta
310063	150 x 100	18,70 25,47	310163	150 x 100	28,10 37,76	su richiesta
310064	200 x 130	21,80 29,26	310164	200 x 130	34,00 45,73	su richiesta
310065	250 x 165	27,80 37,35	310165	250 x 165	44,00 59,18	su richiesta
310066	300 x 175	34,70 46,64	310166	300 x 175	61,90 83,19	su richiesta
310067	500 x 250	84,40 113,97	310167	500 x 250	137,00 184,69	su richiesta
310068	750 x 375	155,00 208,35	310168	750 x 375	216,00 290,44	su richiesta

Squadra per Meccanica

- Per fabbri, officina, formazione ecc.
- Acciaio speciale, versione zincata
- Semplice o con cappello



ART N° Semplice	mm	€	ART N° Con cappello	mm	€
312453	100 x 70	6,00 8,07	312473	100 x 70	10,00 13,46
312454	150 x 100	7,70 10,29	312474	150 x 100	10,80 14,48
312455	200 x 130	8,80 11,78	312475	200 x 130	12,60 16,98
312456	250 x 160	10,90 14,79	312476	250 x 160	15,10 20,24
312457	300 x 180	11,20 15,11	312477	300 x 180	15,70 21,04
312458	400 x 230	14,50 19,59	312478	400 x 230	21,50 28,89
312459	500 x 280	17,20 23,11	312479	500 x 280	24,70 33,29
312460	600 x 330	18,40 24,74	312480	600 x 330	27,10 36,36
312461	750 x 375	31,90 42,79	312481	750 x 375	47,60 63,89
312462	1000 x 500	38,90 52,21	312482	1000 x 500	65,40 87,82

Squadra Universale

- Con lama in alluminio temprato (HRB 70) e impugnatura in alluminio anodizzato
- Per lavori generici da fabbro e da falegname, ecc.
- Lama in alluminio anodizzato color nero, lettura priva di riflesso
- Impugnatura in profilato d'alluminio anodizzato
- Con taglio obliquo a 45°
- Modello con scala di lettura sul lato anteriore e posteriore
- Scala graduata incisa al laser, molto chiara e leggibile



Scala di lettura = mm – mm / mm – mm



ART N°	mm	Lunghezza impugnatura in alluminio mm	Sezione impugnatura mm	Sezione lama mm	€
504031-2	150	130	40 x 12	40 x 2,0	10,70 14,42
504032-2	200	130	40 x 12	40 x 2,0	12,30 16,62
504033-2	250	145	40 x 12	40 x 2,0	13,10 17,62
504034-2	300	145	40 x 12	40 x 2,0	14,00 18,87
504036-2	400	170	40 x 12	40 x 2,0	15,90 21,42
504037-2	500	170	40 x 12	40 x 2,0	17,30 22,22

Falsa Regolabile

- Per lavori generici da fabbro e da falegname
- Lama in acciaio temprato o inossidabile, sezione 29 x 1,8 mm
- Impugnatura in profilato d'alluminio anodizzato sezione 30 x 11,5 mm
- Disponibile con o senza misure angolari sull'impugnatura in alluminio
- Con dado zincato per il bloccaggio della lama in acciaio



ART N° Senza scala di lettura angolare, lama in acciaio al carbonio	€	ART N° Con scala di lettura angolare, lama in acciaio al carbonio	€	mm
504802	14,30 19,22	504852	15,00 20,12	200
504803	14,80 19,82	504853	15,50 20,82	250
504804	15,50 20,77	504854	16,10 21,62	300

Squadra per Angoli

- Con lama in alluminio temprato (HRB 70) e impugnatura in alluminio anodizzato
- Per lavori di falegnameria
- Lama in alluminio anodizzato color nero
- Impugnatura in profilato d'alluminio anodizzato
- Con misura angolare da 45° e 135°



ART N°	mm	Impugnatura in alluminio mm	Lama in alluminio mm	€
504903-2	250	40 x 12	40 x 2	12,80 17,12
504904-2	300	40 x 12	40 x 2	13,90 18,62

Squadra per Flange

- Per installatori e costruzione di tubazioni
- Per l'allineamento delle flange
- Acciaio, galvanizzato

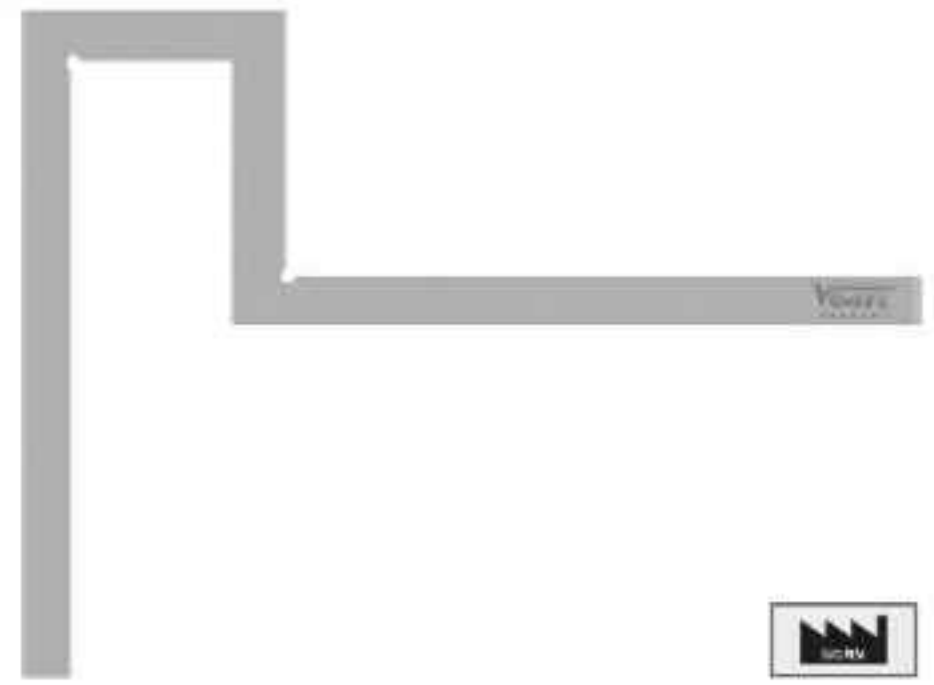
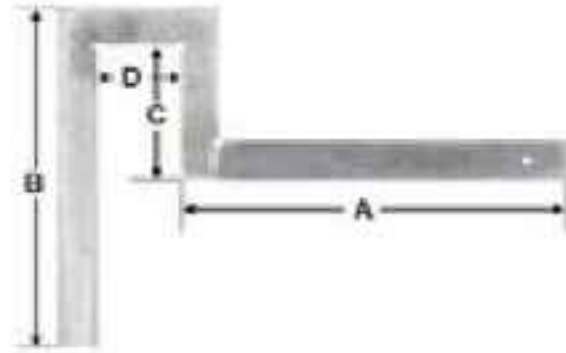
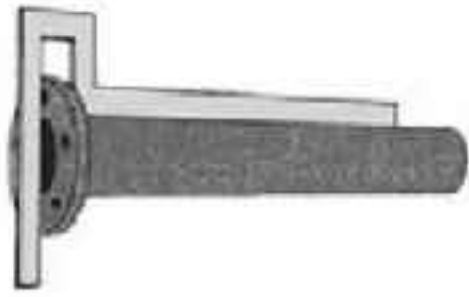

ART N°	 A x B x C x D	 Sezione mm	€
312511	300 x 300 x 105 x 65	30 x 6	23,80 31,95
312512	400 x 400 x 115 x 65	30 x 6	26,30 35,34
312513	500 x 500 x 125 x 70	30 x 6	29,10 39,16
312514	600 x 500 x 125 x 70	30 x 5	29,90 40,00
312515	800 x 500 x 125 x 95	30 x 5	35,10 47,17
312516	1000 x 500 x 125 x 95	30 x 5	54,00 72,52

Squadra a Centrare

- Per tracciare il centro sui dischi rotondi e alberi
- In duraluminio, temprato HRC63
- Superficie antigraffio, anodizzata di colore nero
- Scala graduata in mm incisa al laser, molto chiara e leggibile





ART N°	 mm	Per alberi ø mm	€
312541	100 x 70	90	28,90 38,85
312542	150 x 130	190	36,50 48,68
312543	200 x 150	220	49,80 66,84

Squadra a Centrare

DIN 875/1

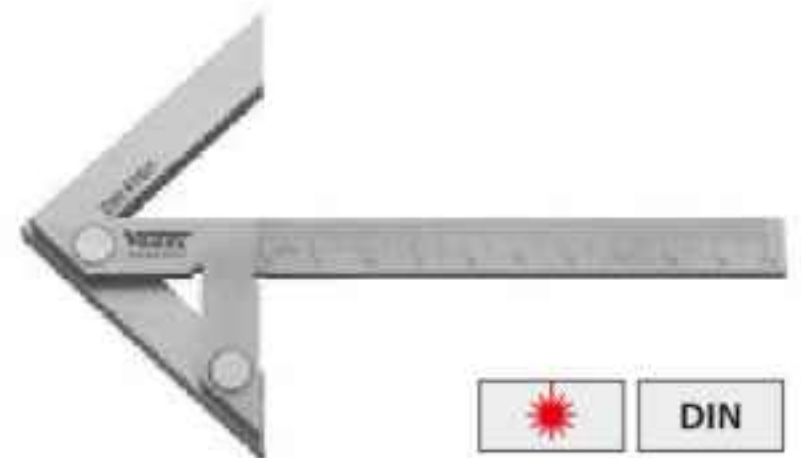
- Per tracciare il centro sui dischi rotondi e alberi
- Acciaio speciale, versione cromata
- Scala graduata cromata opaca in mm



ART N°	 mm	Per alberi ø mm	€
312531	100 x 70	90	42,00 56,47
312532	150 x 130	190	49,10 66,04
312533	200 x 150	220	62,00 83,24

Squadra Universale

- Con goniometro, squadra e cerca centri
- Per falegnami e fabbri
- Lama in acciaio inossidabile, temprata, scala di lettura incisa con mm-pollici
- Elemento di squadra, elemento di goniometro e cerca centri in fusione di lega leggera
- Superfici di misura lucidate
- Coni punta per tracciare e livellare



ART N°	mm / pollici	Graduazione	Squadra	Sezione lama mm	€
508090	300 / 12	mm - mm / pollici - pollici	110 x 90 x 17,5	25,4 x 1,8	65,90 89-88

Spessimetro

Tolleranza secondo T2

- Per es. per l'impiego nell'industria dei motori
- Lamine in acciaio per molle temprate, di forme conica, lunghezza 100 mm
- Copertura di protezione nichelata con bloccaggio a vite
- Indicazione della dimensione in mm e in pollici su ogni lamina



Altre composizioni sono disponibili su richiesta!

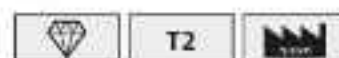

ART N°	Numero di lamine	mm / pollici	Spessore delle lamine	€	CC
411000	8	0,03 - 0,10 0017 - 004	0,03 / 0,04 / 0,05 / 0,06 / 0,07 / 0,08 / 0,09 / 0,10 mm 0012 / 0016 / 002 / 0024 / 0028 / 003 / 0036 / 004 pollici	1,99 2-67	su richiesta
411001	8	0,05 - 0,50 002 - 020	0,05 / 0,10 / 0,15 / 0,20 / 0,25 / 0,30 / 0,40 / 0,50 mm 002 / 004 / 006 / 008 / 010 / 012 / 016 / 020 pollici	2,11 2-64	su richiesta
411003	10	0,05 - 0,30 002 - 032	0,05 / 0,10 / 0,15 / 0,20 / 0,30 / 0,40 / 0,50 / 0,60 / 0,70 / 0,80 mm 002 / 004 / 006 / 008 / 012 / 016 / 020 / 024 / 028 / 032 pollici	2,34 3-16	su richiesta
411004	10	0,03 - 0,50 0017 - 070	0,03 / 0,04 / 0,05 / 0,10 / 0,15 / 0,20 / 0,25 / 0,30 / 0,40 / 0,50 mm 0012 / 0016 / 002 / 004 / 006 / 008 / 010 / 012 / 016 / 020 pollici	2,34 3-16	su richiesta
411005	13	0,05 - 1,00 002 - 040	0,05 / 0,10 / 0,15 / 0,20 / 0,25 / 0,30 / 0,40 / 0,50 / 0,60 / 0,70 / 0,80 / 0,90 / 1,00 mm 002 / 004 / 006 / 008 / 010 / 012 / 016 / 020 / 024 / 028 / 032 / 036 / 040 pollici	2,74 3-68	su richiesta
411007	20	0,05 - 1,00 002 - 040	0,05 / 0,10 / 0,15 / 0,20 / 0,25 / 0,30 / 0,35 / 0,40 / 0,45 / 0,50 / 0,55 / 0,60 / 0,65 / 0,70 / 0,75 / 0,80 / 0,85 / 0,90 / 0,95 / 1,00 mm 002 / 004 / 006 / 008 / 010 / 012 / 014 / 016 / 018 / 020 / 022 / 024 / 026 / 028 / 030 / 032 / 034 / 036 / 038 / 040 pollici	3,84 5-16	su richiesta
411008	21	0,10 - 0,30	0,10 / 0,12 / 0,14 / 0,16 / 0,18 / 0,20 / 0,22 / 0,24 / 0,26 / 0,28 / 0,30 / 0,32 / 0,34 / 0,36 / 0,38 / 0,40 / 0,42 / 0,44 / 0,46 / 0,48 / 0,50 mm	4,53 6-66	su richiesta
411009	21	0,05 - 2,00	0,05 / 0,10 / 0,20 / 0,30 / 0,40 / 0,50 / 0,60 / 0,70 / 0,80 / 0,90 / 1,00 / 1,10 / 1,20 / 1,30 / 1,40 / 1,50 / 1,60 / 1,70 / 1,80 / 1,90 / 2,00 mm	6,10 8-25	su richiesta
411010	28	0,03 - 1,00	0,03 / 0,04 / 0,05 / 0,06 / 0,07 / 0,08 / 0,09 / 0,10 / 0,15 / 0,20 / 0,25 / 0,30 / 0,35 / 0,40 / 0,45 / 0,50 / 0,55 / 0,60 / 0,65 / 0,70 / 0,75 / 0,80 / 0,85 / 0,90 / 0,95 / 1,00 mm	6,10 8-46	su richiesta
411011	32	0,03 - 1,00 0012 - 040	0,03 / 0,04 / 0,05 / 0,06 / 0,07 / 0,08 / 0,09 / 0,10 / 0,11 / 0,12 / 0,13 / 0,14 / 0,15 / 0,16 / 0,17 / 0,18 / 0,19 / 0,20 / 0,21 / 0,22 / 0,23 / 0,24 / 0,25 / 0,26 / 0,27 / 0,28 / 0,29 / 0,30 / 0,31 / 0,32 / 0,33 / 0,34 / 0,35 / 0,36 / 0,37 / 0,38 / 0,39 / 0,40 / 0,41 / 0,42 / 0,43 / 0,44 / 0,45 / 0,46 / 0,47 / 0,48 / 0,49 / 0,50 mm 001 / 0015 / 002 / 0025 / 0028 / 003 / 0035 / 004 / 005 / 006 / 007 / 008 / 009 / 010 / 011 / 012 / 013 / 014 / 015 / 016 / 018 / 020 / 022 / 024 / 025 / 026 / 028 / 030 / 032 / 034 / 035 / 040 pollici	6,40 8-66	su richiesta

Spessimetro a Nastro

Tolleranza secondo T2

Altre dimensioni disponibili su richiesta

- 5 metri
- Per l'industria automobilistica, la costruzione dei motori e come spessore di livellamento
- Acciaio per molle temprato laminato a freddo, inossidabile
- Indicazione delle dimensioni in mm e in pollici su ogni contenitore
- Lamina anallattica in un robusto contenitore di plastica
- Spessori da 1,10 mm a 2,00 mm disponibili solo in rotoli da 1 m di lunghezza
- Arrotolizzati da 0,65 mm, senza scatinelli



ART N°	Acciaio temprato	Spessore mm / pollici	Lunghezza m	€
455001		0,01 / 0,004	5	29,40 39,48
455002		0,02 / 0,008	5	12,00 16,16
455003		0,03 / 0,012	5	9,80 13,24
455004		0,04 / 0,016	5	9,70 13,06
455005		0,05 / 0,020	5	9,60 12,94
455006		0,06 / 0,024	5	9,60 12,94
455007		0,07 / 0,028	5	9,60 12,94
455008		0,08 / 0,032	5	9,70 12,96

ART N°	Acciaio temprato	Spessore mm / pollici	Lunghezza m	€
455009		0,09 / 0,035	5	9,70 13,02
455010		0,10 / 0,040	5	9,70 13,04
455015		0,15 / 0,060	5	9,40 12,67
455020		0,20 / 0,080	5	9,70 13,06
455030		0,30 / 0,120	5	9,90 13,29
455040		0,40 / 0,160	5	9,90 13,30
455050		0,50 / 0,200	5	10,00 13,44

RECORD • Nastro Calibrato

DIN EN 10140 2006

- Per regolare, allineare, livellare, spessorare ecc.
- Arrotolato in scatole di plastica
- Diversi materiali con diverse larghezze e lunghezze

Ottone: CuZn37 (M363)
Acciaio inossidabile: 1.4301
Resistenza: 1300 - 1500 N/mm²



ART N°	Ottone Lunghezza x larghezza 2500 x 150 mm	Spessore mm	€
462025		0,025	33,50 44,99
462050		0,050	31,90 42,91
462075		0,075	35,50 47,76
462100		0,100	40,00 53,74

ART N°	Ottone Lunghezza x larghezza 2500 x 150 mm	Spessore mm	€
462150		0,150	48,70 65,97
462200		0,200	57,40 77,66
462250		0,250	64,70 86,66

Misuratore Digitale di Raggi

- Strumento ideale per la costruzione di utensili
- Corpo in alluminio, frontale in plastica
- Con uscita dati USB
- Grande display LCD di facile lettura, altezza delle cifre 10 mm
- Asta di misura e gambo in acciaio inox temprati e lappati
- Punta intercambiabile, M2,5
- Testatori di diversa grandezza per misurazioni di raggi
- Visualizzazione del valore di misura in percentuale e visualizzazione del raggio
- Spegnimento automatico «S» in qualsiasi posizione
- Tasto HOLD, lettura mm/pollici
- Inclusi 1 batteria da 3 V (tipo CR2032, art.: 90119) e istruzioni per l'uso

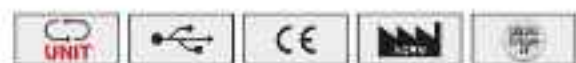
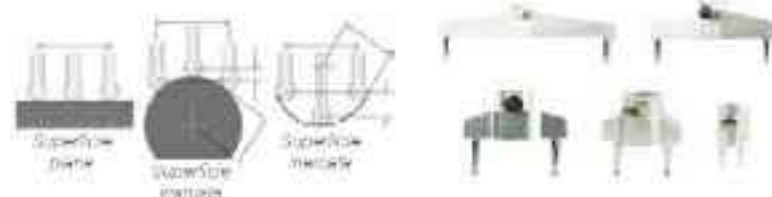

ART N°	Lineare mm / pollici	Raggio mm	mm / pollici	mm	Lineare mm	Raggio mm	€
472120	127 / 0,5	5 - 700	0,01 / 0,0005	0,01	< 0,02	< 0,02	303,00 407,56

Calibro per Profili

- Rende semplice rilevare una sagoma da copiare e trasferirla sul materiale da lavorare
- Con spinotti temprati

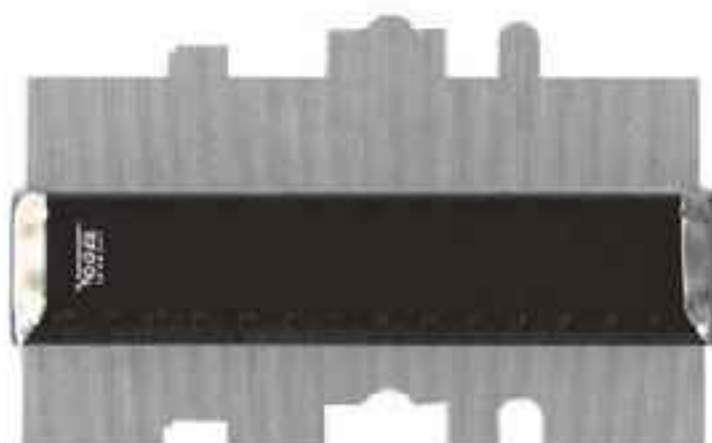
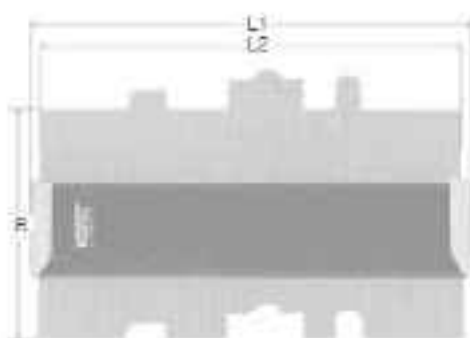

ART N°		B mm	L2 mm	L1 mm	Spessore mm	€
474501	150 x 40	80	148	154	20	16,10 24,59
474502	300 x 75	150	293	305	33	54,60 79,99

Spessimetro ad Ultrasuoni

- Strumento di misura professionale portatile, rapido e semplice da usare, per la misurazione di spessori.
- Apparecchio compatto con 2 sonde esterne
- Per la misurazione di ferro, acciaio, ghisa, ghisa sferoidale, alluminio, bronzo, rame, zinco ecc., ceramica, vetro, compositi, epossidici, plastica omogenea e molti altri materiali
- Grande display LCD, a 4 cifre, corpo robusto in ABS
- Utilizzabile in ogni posizione (orizzontale, verticale, sottosopra)
- Blocchetto di taratura integrato per una rapida calibrazione
- I campi di impiego sono: tecnologia delle superfici, industria automobilistica, industria del metallo e dell'alluminio, costruzione di supporti e caldaie in pressione, costruzione di macchine, costruzioni navali, costruzioni di ponti, verifiche di corrosione e molto altro
- Corpo robusto in ABS, con tasti a membrana
- Display multifunzione di facile lettura, lettura commutabile in mm/pollici
- Tasto On/Off, con indicatore di corretto accoppiamento sonda pezzo con funzione di memorizzazione per 2000 gruppi
- Funzione Preset per l'impostazione di valori limite
- Incluso software per la trasmissione di dati
- Con 2 sonde di misura esterne:
1 N05 (a 90° e 10 mm / 5 MHz), per acciaio 1 - 250 mm
1 N07 (a 6 mm / 7 MHz), per tubi in acciaio con pareti sottili o piccoli raggi 0,75 - 50 mm
- Temperatura di lavoro -10 °C ~ 80 °C, umidità relativa dell'aria 20 % ~ 90 % RH
- Incl. 2 batterie da 1,5V (type AA, art-no. 90003), gel di accoppiamento e istruzioni per l'uso

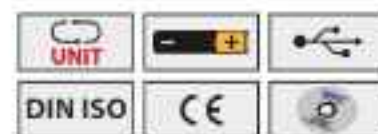

ART N°	 mm	 mm N05	 mm N07	Velocità ultrasuoni m/s	 mm		€
480261	0,01	1 - 250	0,75 - 50	1000 - 9999	± 0,5 % + 0,01 mm	163 x 78 x 33	624,00 898,99

Tachimetro Digitale Elettr.

- Con display LCD per rilevamento del numero di giri ottico o meccanico
- Precisione di misura $\pm 0,02\%$ del valore rilevato ± 1 cifra
- Display LCD a 5 cifre, corpo robusto in ABS
- Rilevamento del numero di giri diretto e ottico
- Funzione Off automatica: l'apparecchio si spegne dopo 30 sec.
- Funzione di memorizzazione Min/Max/AVG automatica, visualizzazione dati memorizzati con il tasto memory
- Tasto Mode per attivare la grandezza di misura desiderata
- Alimentazione elettrica con 2 batterie da 1,5 V (tipo AA, art.: 609202) o batteria ricaricabile (opzione)
- Dotazione: Tachimetro manuale, adattatore per misurazione a contatto 1:1, punta in gomma, rotella $\phi 100$ mm $\phi 6^\circ$, 10 strisce riflettenti.
- Incl. 2 batterie da 1,5 V (tipo AA, art.: 90003), istruzioni per l'uso

Opzione

- Art. 2/0160-B strisce riflettenti (10 pz.)

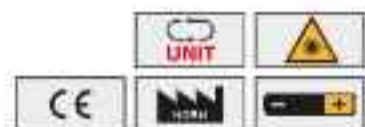

ART N°	$\frac{1}{\text{min}}$	Distanza Max di misurazione mm	Temperatura di stoccaggio °C	Temperatura di esercizio °C	€	CC
270160	1 - 99999	600 (ottico)	-20° a +70°	0° a +50°	321,00 431,06	su richiesta

Termometri Laser a Infrarossi

- A pistola, con sonda di temperatura di tipo K o puntatore laser spostabile.
- Per la misurazione rapida delle temperature tramite sonda di temperatura o senza contatto.
- I dispositivi soddisfano i severi requisiti delle linee guida nazionali europee.
- Robusto alloggiamento in plastica ABS
- Ampio display LCD di chiara lettura con retroilluminazione
- Lettura della temperatura in °C / °F con puntatore laser spostabile
- Spegnimento automatico dopo ~ 20 sec, tempo di risposta $< 0,50$ sec: classe di protezione laser II
- Funzione di mantenimento del valore di misura per un breve tempo: funzione Min/Max
- Valore medio selezionabile, con indicatore di batteria
- Temperatura di stoccaggio -10 °C $\sim +60$ °C; temperatura di funzionamento 0 °C $\sim +60$ °C
- Umidità relativa 10 - 90 % RH, emissività regolabile
- Alimentato da 1 batteria da 9 V (tipo 6LR61, art.: 80006) e istruzioni per l'uso

ART N° 640314

ART N° 640317-2

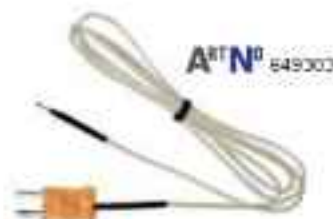

ART N°	$\frac{1}{\text{min}}$ °C	°C	$\frac{\text{max}}{\text{min}}$ °C	$\frac{\text{max}}{\text{min}}$ °C	Diámetro area / Distancia	$\frac{\text{mm}}$	€
640314	-30 - +560	0,10	$\pm 4,00 / \pm 4\%$	$\pm 1,00$	12:1	170 x 135 x 50	47,10 63,24
640317-2	-50 - +1300	0,10	$\pm 2,00 / \pm 2\%$	$\pm 1,00$	16:1	170 x 135 x 50	121,00 163,17

Rugosimetro Digitale Elettr.

- Apparecchio ad alte prestazioni per l'uso professionale
- Per la misurazione dei parametri di rugosità Rz, Ra, Rq, Ry, Rt, Rv, Rz3z, Rz3y, RzJIS, Rsk, Rku, Rsm, Rmr
- Con uscita dati USB 2.0
- Corpo robusto in poliammide antiurto, con design ergonomico
- Grande display OLED di facile lettura e retroilluminazione
- Informazioni comprensibili e rappresentazioni grafiche
- Testatore con stilo in diamante, 80°, raggio 5 µm, forze di contatto 1 mN (0,1gf)
- Standard secondo ISO, DIN, ANSI, JIS
- Filtro digitale RC, PDRG, Gauss, D-T12566, memoria dati 2 MB + 2 GB
- Con batteria ricaricabile agli ioni di Li, ricaricabile 100 / 240 V / 50/60 Hz
- Fino a 10 ore di funzionamento continuo, silenzioso incorporato e RTC
- Tasto On/Off, spegnimento automatico, visualizzazione del livello della batteria
- Selezione lingua: inglese, tedesco, cinese
- Software affidabile per il funzionamento elettrico del motore
- Collegamento per PC in stampante, incluso cavo d'interfaccia
- Incl. software, piastra di base, provino di calibrazione, testatore standard (art. 857210) e istruzioni per l'uso



(informazioni comprensibili e rappresentazioni grafiche)

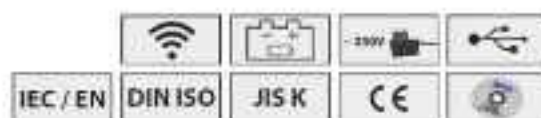

ART N°	Ra / Rc µm	Rz, Rt, Rp, Rv, Rz3z, Rz3y, RzJIS, Rsk, Rku, Rsm, Rmr µm	±0,8 %	< ±10	< 8	Lunghezza di cut-off mm	140 x 55 x 17	€
657113	Ra 0,005 - 16 / 0,02 - 160					0,25 / 0,8 / 2,5		2070,00 2750,00

Kit d'Ispezione

- Set per l'industria automobilistica, montatori, lattonieri, ecc.
- Composizione professionale per il professionista

Set di 5 pezzi composto da:

- Impugnatura isolata con asta telescopica, estraibile di 500 mm con ghiera di bloccaggio
- Attacco a innesto con luce a LED NICHIA, molto luminosa
- Insieme 3 batterie da 1,5 V (type LR44, art.-no. 90215)
- Attacco a innesto con magnete, con forze di 0,8 kg
- Attacco a innesto con specchio e snodo girevole/orientabile di 360°, specchio ad alta visibilità, specchio proiettato da una cornice in acciaio inox, specchio rotondo ø 50 mm e rettangolare 60 x 40 mm

Set di 7 pezzi composto da:

- Dispositivo flessibile di raccolta oggetti con estremità prensile, lunghezza 100 mm
- Impugnatura isolata con asta telescopica, estraibile di 500 mm con ghiera di bloccaggio
- Attacco a innesto con luce a LED NICHIA, molto luminosa, con 3 batterie da 1,5 V (type LR44, art.-no. 90215)
- Attacco a innesto con magnete, con forze di 0,8 kg
- Attacco a innesto con specchio e snodo girevole/orientabile di 360°, specchio ad alta visibilità, specchio proiettato da una cornice in acciaio inox, specchio rotondo ø 50 mm e rettangolare 60 x 40 mm
- Recipiente in acciaio inox, ø 110 mm, con fondo magnetico extra forte per minuteria

ART N° 474470



ART N° 474471



Quantità prezzo:
144000 - 107000



ART N°	Set	Impugnatura telescopica	LED	Specchio ø 50	Specchio 60 x 40 mm	Magnete	Estremità prensile	Recipiente magnetico	€
474470	5 pz	✓	✓	✓	✓	✓	X	X	69,10 92,75
474471	7 pz	✓	✓	✓	✓	✓	✓	✓	96,70 132,54

**Pannello di Controllo per Endoscopio • IP54
con Monitor a Colori TFT da 3,5",
con Collegamento Filettato Adatto per Tutte
le Nostre sonde Flessibili**

- Top di gamma per il versatile impiego industriale, per es. nel settore automobilistico, navale, aeronautico, colico, costruzione di macchine, di turbine, di gasdotti, e molto altro
- Per visionare, verificare e documentare velocemente punti difficilmente accessibili
- Regolazione della luminosità dei LED dell'obiettivo
- Con uscita dati USB 2.0, uscita TV(PAL), Reset, mini USB e vano per scheda micro SD
- Consolle resistente agli spruzzi d'acqua secondo DIN 40050 / IEC 60529
- Robusta qualità industriale, con guscio di protezione in gomma, attacco filettato M6
- Schermo a colori TFT da 3,5 pollici, risoluzione monitor 640x480 Pixel
- Registrazione fotografica (JPEG 1600x1200) e registrazione video (AVI)
- Con zoom 2x, 3x e 4x fermoimmagine
- Monitor con rotazione dell'immagine di 180° e immagine specchio
- Possibilità di selezionare 7 lingue diverse: DE/EN/FR/ES/RU/JP/CHN
- Testo On/Off, data/ora regolabile, modalità di risparmio energetico e stato della batteria
- Flash integrato a LED con tre livelli di luminosità
- Batteria ricaricabile agli ioni di litio integrata
- Inclusa scheda di memoria da 4 GB, cavo di ricarica USB(USB/mini-USB), cinesbattenti USB da 240 V, cavo AV, supporto da tavolo con filetto M6, istruzioni per l'uso

ART N° 620003



Supporto da tavolo con filetto M6



Luce a LED (3 livelli)



Luce a LED Attacco filettato per sonda flessibile



Vano per memoria SD Uscita TV Porta mini USB



Scheda di memoria (4 GB)



Supporto da tavolo estraibile



Carcabatterie USB



Lato posteriore con guscio di protezione in gomma



Lato posteriore senza guscio



Cavo di ricerca USB



Cavo AV



Esempio: Controllo delle pastiglie dei freni

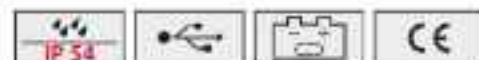

ART N°

620003



Foto (JPG)

1600 x 1200



Video (AVI)

640 x 480



145 x 95 x 27



248,00 832,76

**Sonde Flessibili per Endoscopio • IP67
con Attacco Filettato Adatto al Nostro Pannello di
Controllo (art.: 620003)**

- Disponibili diverse sonde
- Resistenti a olio, acqua e refrigerante, second DIN 40050 / IEC 60529
- Robusta qualità industriale, versioni flessibili e semirigide
- Risoluzione telecamera 300 000 pixel
- Profondità di campo perfetta
- Obiettivo con LED luminosi bianchi
- Luce a LED regolabile dal pannello di controllo
- Con istruzioni per l'uso

Altre lunghezze di sonde flessibili disponibili su richiesta!

In alto: Sonda flessibile per endoscopio a 8 mm, con visione a 0° e a 90°



In basso: Sonda flessibile per endoscopio a 3,70 mm, con visione a 0°



Impugnatura in gomma ergonomica, solo per osservazione a 0° e a 90°



Sonda flessibile per endoscopio a 3,70 mm oppure a 4,50 mm, con visione a 0°



Sonda flessibile per endoscopio a 8 mm, con visione a 0° e a 90°

ART N°	Sonda flessibile mm	Direzione di osservazione °	Sonda flessibile ø mm	Numero di LED	Tipo di sonda		€
					flessibile	semirigida	
620050	1000	0	3,70	6	✓	✗	410,00 550-80
620051	3000	0	3,70	6	✓	✗	465,00 624-37
620052	5000	0	3,70	8	✓	✗	507,00 680-64
620055	1000	0	4,50	6	✗	✓	263,00 353-05
620056	3000	0	4,50	6	✗	✓	307,00 413-08
620057	5000	0	4,50	6	✗	✓	361,00 465-44
620060	1000	0 / 90	9,00	4 / 2	✗	✓	239,00 321-75
620061	3000	0 / 90	9,00	4 / 2	✗	✓	320,00 436-28
620062	5000	0 / 90	9,00	4 / 2	✗	✓	389,00 523-12

Igrometro Digitale Elettr.

- Per la misurazione di umidità su legno, carta, cartone, materiali edili, cereali, ecc.
- Con protezione isolante dell'involucro
- La misurazione avviene con 2 punte di sensore esterne

- Corpo robusto in ABS anturto
- Grande display LCD di facile lettura
- Tasto On/Off, tasto funzione Hold, tasto di selezione della densità del legno
- Tasto di commutazione per misurazione dell'umidità / misurazione della temperatura in °C o °F
- Visualizzazione del livello della batteria, retroilluminazione inseribile
- Regolazione del limite superiore, umidità relativa dell'aria < 70 % RH
- Temperatura di stoccaggio -10 °C ~ 60 °C, temperatura di lavoro -10 °C ~ 40 °C
- Incl. 4 batterie da 1,5 V (tipo AA, art. 90003) e istruzioni per l'uso.



ART N°	legno	0,5 %	max min ±1,0 % RH ±0,5	Temperature Temperature -10 °C ~ 60 °C	Temperature Temperature 1 °C / 2 °F	max min ±2 °C / ±4 °F	mm Involucro 174 x 36 x 73	€
641008	2 % - 70 %	0,5 %						156,00 299-69

Testboy • Pinza Amperometrica Digitale Elettr • IP44

- La selezione manuale o automatica del campo di misura permette di lavorare in modo versatile e senza pericolo
- Impiegato nel settore dei servizi, nell'industria e nell'installazione elettrica
- Nel caso della misurazione di corrente continua è possibile accertare se la corrente di carica della batteria è sufficiente o se l'utilizzatore impiega troppa corrente e in questo modo rilevare correnti di dispersione
- La borse in plastica compresa nella fornitura protegge l'apparecchio e gli accessori anche durante il trasporto

- Corpo in ABS anturto e antrottura, resistente alla polvere e agli spruzzi d'acqua
- Display LCD di facile lettura
- Tensione in continua e alternata fino a 600 V, corrente in continua e alternata fino a 800 A
- Catogorie di misure CAT III 600 V, resistenza fino a 60 Ω, prova di continuità acustica
- Test diodi, con una coppia di puntali di misura
- Incl. 3 batterie da 1,5 V (tipo AAA, art. 90002) e istruzioni per l'uso



ART N°	Temperature	mm	€
640364	-600 V AC/DC	208 x 75 x 35	308,00 413-69

Lente d'Ingrandimento Portatile a LED

- Con 3 potenti luci a LED
- Eccellente ottica bifocale con superficie temperata
- Telaio e impugnatura in plastica di qualità
- Incl. 3 batterie da 1,5 V (tipo AAA, art. 90002) e istruzioni per l'uso



ART N°	Dimensione della lente in mm	Ingrandimento	Numero	LED Colore delle luci	mm	€
600145	75	3 x	3	bianche	195 x 65 x 30	6,80 9+6
600146	90	≥ 5 x	3	bianche	210 x 105 x 30	8,30 11+4

Multimetro Digitale Elettr. • IP44

- Con caricabatterie solare sull bordo
- Questo dispositivo è particolarmente richiesto nel settore elettrotecnico
- Corpo in plastica ABS antiurto e antirottura, resistente alla polvere e agli spruzzi d'acqua
- Grande display LCD di facile lettura, altezza delle cifre 19 mm
- Misurazione di corrente continua e alternata fino a 10 A
- Misurazione della temperatura incl. sonda di misura
- Test diodi, funzione prova transistor, test di continuità, con segnale acustico
- Funzione di test della batteria
- Funzione di misura della frequenza
- Variazione delle cifre decimali
- Con 2 puntali di misura e custodia morbida
- Con batteria ricaricabile e cavo di ricarica e istruzioni per l'uso



Unità di ricarica solare



con supporto



Puntali di misura



Cavo USB per la ricarica

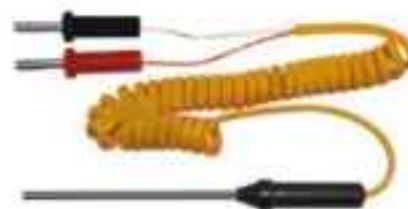

Sonda di misura della temperatura



Morselli a coccodrillo



Alimentatore



ART N°	AC	DC	Protezione di misura	Resistenza	mm	€
640384	0 - 750 V	0 - 1000 V	CAT III / 600 V CAT IV / 1000 V	60 MΩ	167 x 90 x 50	88,60 +19,66

Lente d'Ingrandimento con Illuminazione a LED

- Tascabile
- Con 3 lenti d'ingrandimento
- Ingrandimento 3x, 5x e 7x
- Con LED molto luminoso al di sotto delle lenti
- Corpo robusto di plastica
- Incluse 2 batterie da 3 V (tipo CR2032, art. 90112)



ART N°	Ingrandimento	Campo visivo mm	mm	€
601230	3x / 5x / 7x	50 x 50 / 25 x 20 / 25 x 20	117 x 61 x 9	11,50 +5,45

Kern • Bilance Digitale Elettr. a Piattaforma per Pacchi

• Bilancia conveniente per pacchi, per es. per il settore della logistica

- Robusto involucro metallico, piatto di pesatura in acciaio inox
- L'unità di visualizzazione può essere montato a parete
- Con grande display LCD, altezza delle cifre 25 mm
- Unità di pesatura commutabile in kg o lb
- Unità di visualizzazione mobile con un cavo a spirale flessibile (ca. 2 m)
- Semplice da usare: solo 4 tasti di facile comprensione
- Spegnimento automatico dopo 3 min., temperatura ambiente ammessa da +10 °C a +35 °C
- Con programma di pesatura animali, Funzione TARE per togliere la tara
- Programma di regolazione CAL: per la regolazione della precisione con pesi di prova (non compresi nella fornitura)
- Possibilità di funzionamento con alimentazione a batteria (6 batterie) da 1,5 V, tipo AA, art.: 90003, batterie non comprese nella fornitura)
- Incl. adattatore di rete 230 V/AC e istruzioni per l'uso

Opzione

- Supporto, art.: 27358 (solo supporto)



Art.: 27358, solo supporto



ART N°	max. kg	g	Lettura g	Precisione ± g	Piatto di pesatura mm	Schermo LCD	€	CC	
273302	35	10	10	20	310 x 305 x 55	210 x 110 x 45	310,00	447,00	su richiesta
273303	60	20	20	40	310 x 305 x 55	210 x 110 x 45	298,00	400,00	su richiesta
273305	150	50	50	100	310 x 305 x 55	210 x 110 x 45	298,00	400,00	su richiesta
273308	300	100	100	200	310 x 305 x 55	210 x 110 x 45	298,00	400,00	su richiesta

Dinamometro Digitale Elettr.

• Semplice strumento per prove di trazione e compressione

- Precisione del valore di misura 0,5 % del max., frequenza di misura 1000 Hz
- Grande display LCD con retroilluminazione
- Protezione dal sovraccarico del 2 % del campo di misura
- Display reversibile con riconoscimento automatico della direzione
- Con funzione Peak Hold per il rilevamento del valore di picco o funzione track per la visualizzazione continua della misurazione
- Spegnimento automatico
- Inclusi accessori standard e asta di prolungamento lunga 90 mm
- Incl. batterie da 1,5 V (tipo AAA, art.: 90002), caricabatterie e istruzioni per l'uso



Accessori standard e asta di prolungamento 90 mm

ART N°	N max.	N	Unità di misura	mm	€	CC	
270355	500	0,200	N / kgf / lbf / oz	195 x 84 x 35	427,00	473,40	su richiesta

EMIL OTTO • Pasta per Smacchiare

• Dopo la lavorazione gli elementi da controllare vengono spalmati con pasta per riscontro colorata, quindi spostati l'uno sull'altro o su di un piano di riscontro raschiato. La pasta forma quindi uno strato colorato la cui uniformità fornisce indicazioni sulla qualità della lavorazione

- Facilmente rimovibile
- Fornite in tubetto o in barattolo



ART N°	Colore	Contenuto ml	Tubetto	Barattolo	€	
262631	Blu	80	✓	—	17,10	22,90
262632	Blu	250	—	✓	24,90	33,48

Lampade a Led con Lente d'Ingrandimento

- Con braccio articolato e lente in vetro extragrande
- Regolabile in ogni posizione, girevole di 360°
- Struttura in metallo verniciata a polvere, lente con supporto in plastica di alta qualità
- Con lente in vetro di precisione, extra grande 3 dpt.
- Con morsa da tavolo, cavo inserito nello snodo, categoria di protezione CAT I
- Con LED molto luminosi montati attorno alla lente



ART N°	Volt	Ingrandimento	Campo visivo mm	Sbraccio totale mm	€
600350	230	1,75x	ø 127	900	79,70 407,00
600354	230	1,75x	180 x 180	900	122,00 164,41

Lente d'Ingrandimento di Misura di Precisione

- Con luce a LED e scale graduate intercambiabili
- Lente in vetro temperato, corpo in alluminio / ABS / PE
- Fornita con reticolo in vetro per
 Art. 601126 = 10 - 0 - 10 mm scala graduata, lettura 0,1 mm, scala reticolo ø 26 mm
 Art. 601135 = 12 - 0 - 12 mm scala graduata, lettura 0,1 mm, scala reticolo ø 35 mm
- Messa a fuoco con anello di focalizzazione, reticoli di misurazione intercambiabili
- Unità a LED applicabile, luce a LED bianca
- Inclusa 3 batterie da 1.5 V (tipo LR41, art. 90203)



Reticoli Intercambiabili

- Reticoli in vetro antiriflesso non inclusi, indicare il numero del tipo e il diametro esterno!

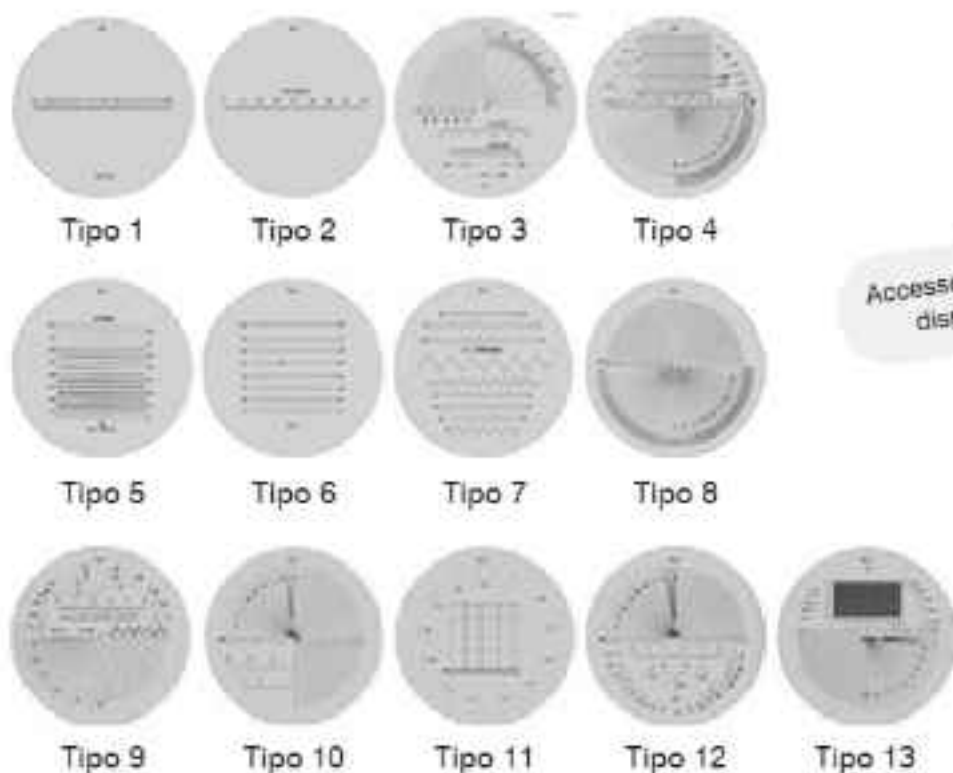

Accessori opzionali non inclusi disponibili su richiesta!



ART N°	Dimensione della lente ø mm	Ingrandimento	mm	€
601126	18,5	10 x	95 x 70 x 65	97,20 490,60
601135	21,0	10 x	95 x 70 x 65	111,00 449,58

SELECTION

2024

EDIZIONE 01

Rivit è l'azienda del gruppo specializzata da oltre 50 anni nelle soluzioni per il fissaggio della lamiera. Una gamma in grado di soddisfare le esigenze più particolari.



Rivettatrici manuali

Modello	Codice	gr	Prezzo	Promo
RIV2	R1249900	510	€ 14,67	€ 11,70
Ø	Alluminio	Acciaio	Rame	Inox
2.4	●		●	
3.0-3.2	●	●	●	●
4.0	●	●	●	●
4.8	●			



Con molla di rilascio.

Modello	Codice	gr	Prezzo	Promo
RIV5	R1639800	570	€ 20,00	€ 15,90
Ø	Alluminio	Acciaio	Rame	Inox
2.4	●		●	
3.0-3.2	●	●	●	●
4.0	●	●	●	●
4.8	●			



Con molla di rilascio.

Modello	Codice	gr	Prezzo	Promo
RIV6	R0110400	800	€ 49,34	€ 39,20
Ø	Alluminio	Acciaio	Rame	Inox
2.4	●		●	
3.0-3.2	●	●	●	●
4.0	●	●	●	●
4.8	●	●	●	●



Senza molla di rilascio.

Modello	Codice	gr	Prezzo	Promo
RIV7	R2338300	1870	€ 55,34	€ 43,90
Ø	Alluminio	Acciaio	Rame	Inox
3.0-3.2	●	●	●	●
4.0	●	●	●	●
4.8	●	●	●	●
6.0	●	●	●	●
6.4	●	●	●	●



Modello	Codice	gr	Prezzo	Promo
RIV360	R0110100	760	€ 35,34	€ 28,10
Ø	Alluminio	Acciaio	Rame	Inox
2.4	●	●	●	●
3.0-3.2	●	●	●	●
4.0	●	●	●	●
4.8	●		●	



Testa snodabile 360°.

Rivettatrici manuali

Modello	Codice	 gr	Prezzo	Promo
RIV18	R5126200	500	€ 18,00	€ 14,30
Ø	Alluminio	Acciaio	Rame	Inox
2.4	●	●	●	●
3.0-3.2	●	●	●	●
4.0	●	●	●	●
4.8	●	●	●	●

Modello	Codice	 gr	Prezzo	Promo
RIV19	R5833600	940	€ 42,70	€ 35,90
Ø	Alluminio	Acciaio	Rame	Inox
2.4	●	●	●	●
3.0-3.2	●	●	●	●
4.0	●	●	●	●
4.8	●	●	●	●
6.0	●	●	●	●

Rivettatrici manuali in cassetta

Modello	Codice	 gr	Prezzo	Promo
RIV5C	R4408300	1900	€ 34,67	€ 27,50
Ø	Alluminio	Acciaio	Rame	Inox
2.4	●	●	●	●
3.0-3.2	●	●	●	●
4.0	●	●	●	●
4.8	●	●	●	●

Modello	Codice	 gr	Prezzo	Promo
RIV6C	R4499300	2000	€ 62,67	€ 49,70
Ø	Alluminio	Acciaio	Rame	Inox
2.4	●	●	●	●
3.0-3.2	●	●	●	●
4.0	●	●	●	●
4.8	●	●	●	●

Modello	Codice	 gr	Prezzo	Promo
RIV6CX	R4499300	2100	€ 69,34	€ 55,00
Ø	Alluminio	Acciaio	Rame	Inox
2.4	●	●	●	●
3.0-3.2	●	●	●	●
4.0	●	●	●	●
4.8	●	●	●	●



Con rivetti in alluminio

- AFT Ø 3.0 x 6.0 - 10.0 - 100 pz
- AFT Ø 4.0 x 8.0 - 12.0 - 100 pz
- AFT Ø 4.8 x 10.0 - 16.0 - 50 pz



Con rivetti in alluminio

- AFT Ø 4.0 x 8.0 - 12.0 - 100 pz
- AFT Ø 4.8 x 10.0 - 16.0 - 100 pz
- IIT/A2 Ø 4.0 x 8.0 - 100 pz
- IIT/A2 Ø 4.8 x 12.0 - 50 pz



Con rivetti in alluminio

- AFT Ø 4.0 x 8.0 - 12.0 - 100 pz
- AFT Ø 4.8 x 10.0 - 16.0 - 100 pz
- IIT/A2 Ø 4.0 x 8.0 - 100 pz
- IIT/A2 Ø 4.8 x 12.0 - 50 pz

Rivettatrici a batteria

Modello	Codice	Prezzo	Promo
RIV710	R6351700	€ 440,03	€ 364,80

Per rivetti	Ø 2.4 - 4.8 mm
Corsa	27 mm
Forza	20000 N
Batteria	18 V / 2.0 Ah / 36 Wh
Caricabatteria	100-240 V / 50-60 Hz
Dimensioni imballo	330 x 265 x 90 mm
Peso batteria inclusa	1,90 kg



Nella confezione:
 1 rivettatrice a batteria
 c/ugello Ø 4.8 montato
 1 ugello Ø 2.4, 3.2, 4.0
 1 batteria
 1 caricabatteria
 1 chiave 12-17-22-23.5-26



Modello	Codice	Prezzo	Promo
RIV720	R6351800	€ 726,72	€ 576,20

Per rivetti	Ø 2.4 - 6.4 mm
Corsa	27 mm
Forza	20000 N
Batteria	18 V / 2.0 Ah / 36 Wh
Caricabatteria	100-240 V / 50-60 Hz
Dimensioni imballo	360 x 350 x 130 mm
Peso batteria inclusa	1,95 kg



Nella confezione:
 1 rivettatrice a batteria
 c/ugello a tratt. Ø 4.8 montato
 1 ugello a tratt. Ø 2.4, 3.2, 4.0, 6.4
 2 batterie, 1 caricabatteria
 1 chiave 12-17-22-23.5-26
 1 gancio per cintura
 2 tubi aprimorsetti
 1 tubetto grafite 10 gr.



Rivettatrici oleopneumatiche

Modello	Codice	Prezzo	Promo
RIV402	R6352100	€ 293,95	€ 232,60

Per rivetti	Ø 3.2 - 4.8 mm
Corsa	18 mm
Forza	9230 N
Dimensioni imballo	315 x 235 x 110 mm
Peso	1,30 kg



Nella confezione:
 1 rivettatrice oleopneumatica
 c/ugello Ø 4.8 montato
 1 ugello Ø 3.2, 4.0
 1 gancio per bilanciatore
 1 attacco aria
 1 siringa per olio
 1 chiave 12-14 mm



Modello	Codice	Prezzo	Promo
RIV403	R6352200	€ 360,03	€ 285,50

Per rivetti	Ø 4.0 - 6.4 mm
Corsa	20 mm
Forza	11800 N
Dimensioni imballo	315 x 235 x 110 mm
Peso	1,45 kg



Nella confezione:
 1 rivettatrice oleopneumatica
 c/ugello Ø 4.8 montato
 1 ugello Ø 4.0, 6.4
 1 gancio per bilanciatore
 1 attacco aria
 1 siringa per olio
 1 chiave 12-14 mm



Modello	Codice	Prezzo	Promo
RIV406	R6352300	€ 573,97	€ 454,60

Per rivetti	Ø 4.8 - 6.4 mm
Corsa	25 mm
Forza	18500 N
Dimensioni imballo	360 x 260 x 130 mm
Peso	2,10 kg



Nella confezione:
 1 rivettatrice oleopneumatica
 c/ugello Ø 6.4 montato
 1 ugello Ø 4.8
 1 gancio per bilanciatore
 1 attacco aria
 1 siringa per olio
 1 chiave 12-14 mm



Rivettatrici manuali per inserti

Modello	Codice	gr	Prezzo	Promo
RIV98	R5126400	535	€ 59,40	€ 49,90
∅	Alluminio	Acciaio	Inox	
M3	●	●	●	
M4	●	●	●	
M5	●	●	●	
M6	●	●	●	

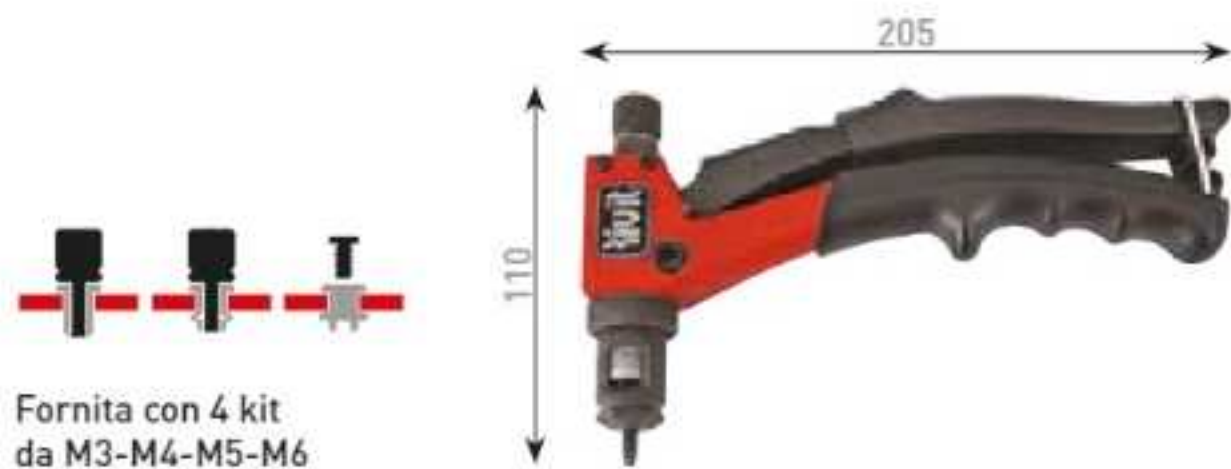

Modello	Codice	gr	Prezzo	Promo
RIV99	R5833700	1400	€ 133,34	€ 105,80
∅	Alluminio	Acciaio	Inox	
M3	●	●	●	
M4	●	●	●	
M5	●	●	●	
M6	●	●	●	
M8	●	●	●	
M10	●	●	●	
M12	●	●	●	



Modello	Codice	gr	Prezzo	Promo
RIV903C	R3675800	2200	€ 245,35	€ 194,60
∅	Alluminio	Acciaio	Inox	
M3	●	●	●	
M4	●	●	●	
M5	●	●	●	
M6	●	●	●	
M8	●	●	●	
M10	●	●	●	



Rivettatrici manuali per inserti in cassetta

Modello	Codice	gr	Prezzo	Promo
RIV900C	R3687700	3000	€ 66,67	€ 52,90
	Ø	Alluminio	Acciaio	Inox
	M3	●	●	●
	M4	●	●	●
	M5	●	●	●

Con inserti in acciaio:

FTC-Z M3, M4, M5 - 100 pz



Modello	Codice	gr	Prezzo	Promo
RIV901C	R3687800	3000	€ 133,34	€ 105,80
	Ø	Alluminio	Acciaio	Inox
	M3	●	●	●
	M4	●	●	●
	M5	●	●	●
	M6	●	●	●

Con inserti in acciaio:

FTC-Z M3, M4, M5, M6 - 100 pz



Modello	Codice	gr	Prezzo	Promo
RIV901CX	R4499500	3500	€ 158,01	€ 125,30
	Ø	Alluminio	Acciaio	Inox
	M3	●	●	●
	M4	●	●	●
	M5	●	●	●
	M6	●	●	●

Con inserti in acciaio:

FTC-Z M3, M4, M5, M6 - 100 pz



Rivettatrici a batteria per inserti

Modello	Codice	Prezzo	Promo
RIV730	R6352000	€ 660,05	€ 523,30

Per inserti	M3 - M10 mm
Corsa	10 mm
Forza	20000 N
Batteria	18 V / 2,0 Ah / 36 Wh
Caricabatteria	100-240 V / 50-60 Hz
Dimensioni imballo	330 x 265 x 90 mm
Peso batteria inclusa	2.00 kg



Nella confezione:
 1 rivettatrice a batteria
 c/kit M6 montato
 1 kit M3, M4, M5, M8, M10
 1 batteria
 1 caricabatteria
 1 chiave 12-17-22-23.5-26



Modello	Codice	Prezzo	Promo
RIV740	R6351900	€ 926,73	€ 734,80

Per inserti	M3 - M10 mm
Corsa	10 mm
Forza	20000 N
Batteria	18 V / 2,0 Ah / 36 Wh
Caricabatteria	100-240 V / 50-60 Hz
Dimensioni imballo	330 x 265 x 90 mm
Peso batteria inclusa	2.00 kg



Nella confezione:
 1 rivettatrice a batteria
 c/kit M6 montato
 1 kit M3, M4, M5, M8, M10, M12
 2 batterie, 1 caricabatteria
 1 chiave 12-17-22-23.5-26
 1 gancio per cintura



Rivettatrici oleopneumatiche per inserti

Modello	Codice	Prezzo	Promo
RIV938	R4143400	€ 1593,45	€ 1263,30

Per inserti	M3 - M10 mm
Corsa	6,5 mm
Forza	20000 N
Dimensioni imballo	-
Peso	2.405 kg



RIV938 viene venduta in cassetta senza il kit della testata anteriore. In base alla misura dell'inserto che si deve utilizzare, aggiungere all'ordine il kit corrispondente.



Modello	Codice	Prezzo	Promo
RIV998	R2237000	€ 1386,76	€ 1036,00

Per inserti	M3 - M10 mm
Corsa	6,5 mm
Forza	19000 N
Dimensioni imballo	-
Peso	2.041 kg



RIV998 viene venduta in cassetta completa di tiranti speciali e testine da M3 a M12



NON HAI TROVATO QUELLO CHE CERCAVI?



CATALOGO 75 VOGEL



CATALOGO 46 FERVI



CATALOGO 10 RIVIT



**CONSULTA I CATALOGHI COMPLETI PER
TROVARE LA SOLUZIONE ALLE TUE ESIGENZE**

FERVI È QUALITÀ CERTIFICATA

Una qualità che nasce dalla responsabilità.

Il senso di responsabilità sociale e commerciale di Fervi è alla base di ogni iniziativa e attività intrapresa dai componenti del Gruppo Fervi e da coloro che ne sono coinvolti.

FERVI è Certificata

ISO 9001 per la QUALITÀ

ISO 14001 per l'AMBIENTE

ISO 45001 per la SALUTE e la SICUREZZA SUL LAVORO

FERVI è SOSTENIBILE

Ha ricevuto la certificazione ESG di azienda sostenibile Rating A.

La nostra attenzione alla sostenibilità ambientale ci ha portato a realizzare un giornalino ecosostenibile. Utilizziamo carta PEFC riducendo la produzione di CO2 per aiutare il nostro pianeta.



SEI UN PROFESSIONISTA?

Vuoi scoprire tutte le soluzioni del Gruppo Fervi per la manutenzione e riparazione?

Non aspettare e richiedi la visita del nostro VAN allestito. Avremo modo di spiegarti come possiamo esserti di aiuto e come permetterti di lavorare in maniera più efficace ed efficiente.

Contatta il tuo Rivenditore FERVI o scrivi a marketing@fervi.com indicando le tue esigenze e i tuoi dati. Ci preoccuperemo di contattarti per fissare con te una visita presso il tuo rivenditore FERVI o presso la tua azienda.



 info@fervi.com

 [FerviProSmartEquipment](#)

 [FerviTools](#)

NUMERO VERDE
800 17 25 99